



LITTLE GREEN® CORDLESS PORTABLE CARPET AND UPHOLSTERY CLEANER MODELS 3682, 3734, 3732

What's in the Box?	3	Using the HydroRinse™ Tool (select models)	6
Assembly and Charging	3	Cleaning and Storing Your Machine	7
Filling the Formula Tank	4	Warranty	7
Using Your Machine	5		
Emptying the Dirty Water Tank	6		

Product Overview

- Control Panel
 - Battery Status Indicator
 - Power Button
 - Mode Selector
- Dirty Tank Lid
- Dirty Tank Handle
- Dirty Tank (Float Stack inside)
- Carry Handle
- Clean Tank Handle
- Charging Port
- Hose Release Latch

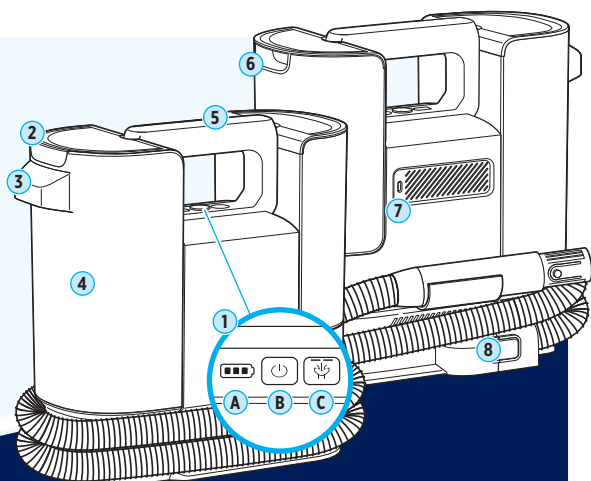

Meet your new BISSELL® product!

Go to support.BISSELL.com for a walkthrough of your new purchase, including videos, tips, support, and more. Want to get started right away? This guide has all the information you need to set up your new product. Let's take a look...

IMPORTANT SAFETY INSTRUCTIONS



READ ALL INSTRUCTIONS BEFORE USING YOUR APPLIANCE.

When using an electrical appliance, basic precautions should be observed, including the following:



WARNING

TO REDUCE THE RISK OF FIRE, ELECTRIC SHOCK OR INJURY:

- Keep hair, loose clothing, fingers, and all parts of body away from openings and moving parts of the appliance and its accessories.
- Unplug charger from outlet when not in use and before servicing.
- Do not expose to rain. Store indoors.
- Do not allow to be used as a toy. Close attention is necessary when used by or near children.
- Use only as described in the user guide.
- Use only manufacturer's recommended attachments.
- Do not use with damaged charger, cord or plug.
- Do not immerse in water or liquid.
- If appliance is not working as it should, has been dropped, damaged, left outdoors, or dropped into water: do not attempt to operate it and have it repaired at an authorized service center.
- Do not pull or carry charger by the cord, use cord as a handle, close a door on cord, or pull cord around sharp edges or corners. Do not run appliance over cord.
- Keep charger away from heated surfaces.
- Do not unplug charger by pulling on cord.
- To unplug, grasp the plug, not the cord.
- Do not handle charger, including charger plug and charger terminal, with wet hands.
- Do not put any object into openings.
- Do not use with any opening blocked; keep free of dust, lint, hair, and anything that may reduce air flow.
- Do not use to pick up flammable or combustible liquids, such as gasoline, or use in areas where they may be present.
- Do not pick up toxic material (chlorine bleach, ammonia, drain cleaner, etc.).
- Do not pick up anything that is burning or smoking, such as cigarettes, matches or hot ashes.
- Do not use appliance in an enclosed space filled with vapors given off by oil-based paint, some moth-proofing substances, flammable dust, or other explosive or toxic vapors.
- Prevent unintentional starting. Ensure the switch is in the OFF-position before picking up or carrying the appliance. Carrying the appliance with your finger on the switch or energizing appliance that can turn the switch on invites accidents.
- Do not use appliance that is damaged or modified. Damaged or

modified batteries may exhibit unpredictable behavior resulting in fire, explosion or risk of injury.

- Do not expose appliance to fire or excessive temperature. Exposure to fire or temperature above 130°C/265°F may cause explosion.
- Follow all charging instructions and do not charge the appliance outside of the temperature range specified in the instructions. Charging improperly or at temperatures outside of the specified range may damage the battery and increase the risk of fire.
- Have servicing performed by a qualified repair person using only identical replacement parts. This will ensure that the safety of the product is maintained.
- Do not modify or attempt to repair the appliance except as indicated in the instructions for use and care.
- Keep the temperature range of between 4-40°C/40-104°F when charging battery, storing machine or during use.
- Only use with the following charger; Mass Power Electronic Ltd., Model S030-1B297100HU.
- Recharge only with the charger specified by the manufacturer. A charger that is suitable for one type of battery pack may create a risk of fire when used with another battery pack.
- Plastic film can be dangerous. To avoid danger of suffocation, keep away from children.
- Liquid must not be directed towards equipment containing electrical components.
- Use only BISSELL cleaning products intended for use with this appliance to prevent internal component damage. See the Cleaning Formulas section of this guide.
- Do not charge the unit outdoors.
- Do not incinerate the appliance even if it is severely damaged. The batteries can explode in a fire.
- The appliance must be disconnected from the supply mains when removing the battery.
- Dispose of used batteries promptly.
- Use extra care when cleaning on stairs
- Keep appliance on a level surface.
- Do not carry the vacuum cleaner while in use.
- Turn off all-control, including the Power Switch and disconnect charger from electrical outlet before making any adjustments, performing maintenance, troubleshooting, changing accessories or storing appliance. Such preventative safety measures reduce the risk of starting the appliance accidentally

SAVE THESE INSTRUCTIONS

THIS MODEL IS FOR HOUSEHOLD USE ONLY.

COMMERCIAL USE OF THIS UNIT voids THE MANUFACTURER'S WARRANTY.



WARNING







This product contains Lithium-Ion rechargeable batteries. DO NOT mix Lithium-Ion batteries with general household waste. According to Federal and State regulations, removal and proper disposal of Lithium-Ion batteries is required. For specific battery disposal instructions please contact Call2Recycle at 877-723-1297 or visit www.call2recycle.org. For full instructions on battery removal for recycling visit support.BISSELL.com.



FCC Part 15 NOTE: This equipment has been tested and found to comply with the limits for a Class B digital device, pursuant to Part 15 of the Federal Communications Commission (FCC) rules. These limits are designed to provide reasonable protection against harmful interference in a residential installation. This equipment generates, uses and can radiate radio frequency energy and, if not installed and used in accordance with the instructions, may cause harmful interference to radio communications. However, there is no guarantee that interference will not occur in a particular installation. If this equipment does cause harmful interference to radio or television reception, which can be determined by turning the equipment OFF and ON, the user is encouraged to try to correct the interference by one or more of the following measures: (1) Reorient or relocate the receiving antenna. (2) Increase the separation between the equipment and receiver. (3) Connect the equipment into an outlet on a circuit different from that to which the receiver is connected. (4) Consult the dealer or an experienced radio/TV technician for help. This device complies with Part 15 of the FCC rules. Operation is subject to the following two conditions: (1) This device may not cause harmful interference, and (2) this device must accept any interference received, including interference that may cause undesired operation. **CAUTION:** Any changes or modifications to this unit not expressly approved by the party responsible for compliance could void the user's authority to operate the equipment.

What's in the Box?

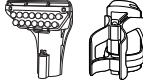
Standard accessories may vary by model. To identify what should be included with your purchase, please refer to the "Carton Contents" list located on the carton top flap.

					
Machine	Hose Clip	Hose	Charger	Tools (vary by model)	Trial Formula(s) (vary by model)

Assembly and Charging

Important: Plug in the machine immediately upon receiving. For maximum run time (up to 30 minutes in Eco mode), charge for 4 hours before use.

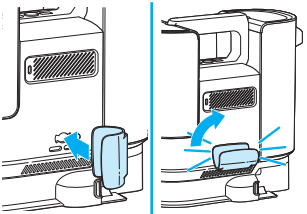
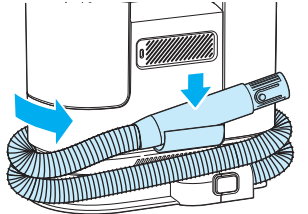
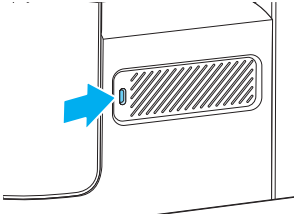
		
1. To install hose clip, insert into back of machine and rotate clockwise until it clicks.	2. Wrap hose around bottom of machine and place on hose clip.	3. Turn machine OFF. The charging port door slides out of the way when charger is inserted. Insert charger into port. Plug charger into a wall outlet.

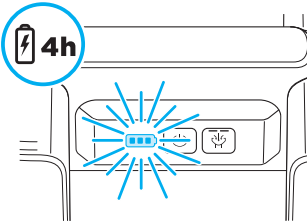
4. The battery status indicator lights will illuminate when charging.

Filling the Formula Tank

This machine is compatible with BISSELL® formulas made for portable carpet cleaners. Always use genuine BISSELL formulas in your machine. Use of other cleaning formulas may harm the machine.

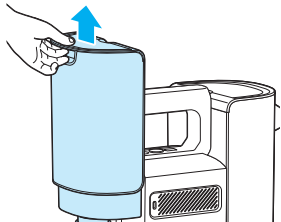
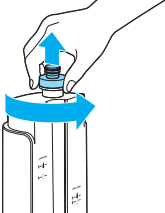
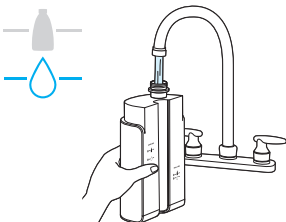
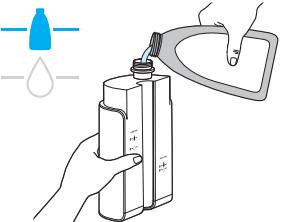
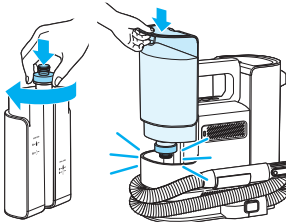
		
<p>1. Choose your formula.*</p>	<p>2. Lift clean water tank up to remove.</p>	<p>3. Unscrew cap.</p>
		
<p>4. Add water to the line based on the size of your mess.</p> <p>Small Area: 14 oz Large Area: 28 oz</p>	<p>5. Add formula to the line based on the size of your mess.</p> <p>Small Area: 2 oz Large Area: 4 oz</p>	<p>6. Tighten cap back into place. Align clean tank with groove on machine and slide down until it clicks.</p>

***Compatible BISSELL formulas include:** PET PRO Oxy Spot & Stain, Advanced PET Spot & Stain, OXYGEN BOOST, Simply Spot & Stain Pet

⚠ WARNING To reduce the risk of fire and electric shock due to internal component damage, use only BISSELL cleaning formula intended for use with this machine.

Using Your Machine

Before You Clean

- Ensure your machine is fully charged.
- Vacuum to remove loose dirt from areas to be cleaned.
- Spray any BISSELL stain pretreat formula on soiled areas and allow to sit for a few minutes.
- Tip: For upholstery, work in small sections until area is clean.

Attaching and Using the Tools

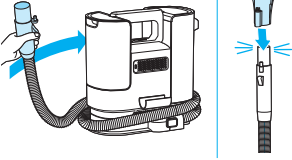
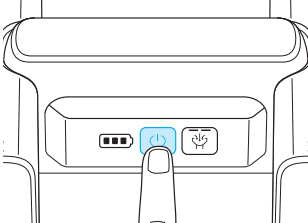
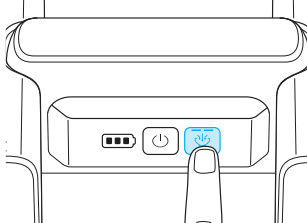
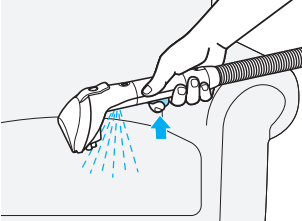
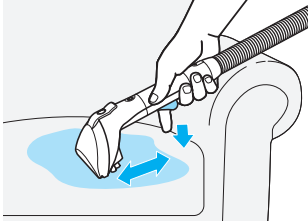
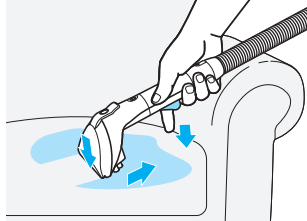
		
<p>1. Unwrap hose. Attach your desired tool to end of hose grip until it clicks.</p>	<p>2. Press power button ON.</p>	<p>3. Select cleaning mode. See below for more information.</p>
		
<p>4. Point tool above stain and press and hold trigger to mist solution over affected area.</p>	<p>5. Release spray trigger and gently scrub stain using bristles.</p>	<p>6. Apply firm downward pressure with tool and slowly pull it toward you to remove stain. Release trigger and make “dry passes” to remove any remaining moisture. Repeat as needed until no water can be seen in nozzle.</p>

Cleaning Modes

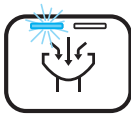

Eco Mode

ENERGY-EFFICIENT POWER

Ideal for cleaning upholstery, hard surfaces, and auto interiors. Run time up to 35 minutes.

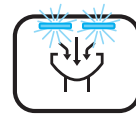

Turbo Mode

HIGHEST SUCTION POWER

Ideal for pet messes, spills, and tough stains. Run time up to 20 minutes.

Emptying the Dirty Water Tank

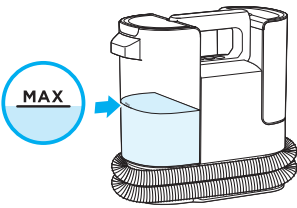
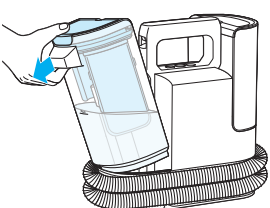
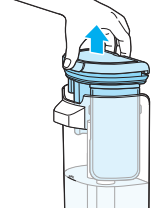
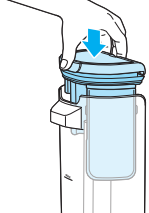
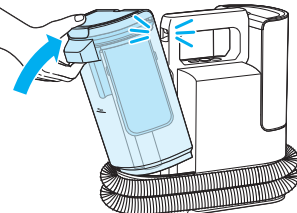
 <p>A line drawing of the dirty water tank. A blue circle with the word "MAX" inside has an arrow pointing to a horizontal line on the tank's side, indicating the maximum fill level.</p>	 <p>A line drawing showing the dirty water tank being tilted outward from its base. A blue arrow points to the top edge of the tank, indicating the direction of tilting.</p>	 <p>A line drawing of the dirty water tank with its lid. A blue arrow points upwards from the top of the lid, indicating the direction to pull it up.</p>
<p>1. Empty dirty water tank when it reaches “MAX” line. Do not let water level fill above the MAX line.</p>	<p>2. Remove dirty water tank by tilting outward and carry to a disposal area.</p>	<p>3. Pull up on dirty tank lid to remove.</p>
 <p>A line drawing showing the dirty water tank being poured into a sink. A hand is holding the tank, and water is being poured from the spout into the sink basin.</p>	 <p>A line drawing of the dirty water tank with its lid being pushed down. A blue arrow points downwards from the top of the lid, indicating the direction to push it down.</p>	 <p>A line drawing showing the dirty water tank being inserted into the machine. A blue arrow points from the left towards the tank, indicating the direction of insertion.</p>
<p>4. Pour out dirty water and rinse tank.</p>	<p>5. Reinstall tank lid.</p>	<p>6. Insert bottom of tank first and push top of tank toward machine until it clicks into place.</p>

Using the HydroRinse™ Tool (select models)

Use HydroRinse tool to clean out your hose after each use.

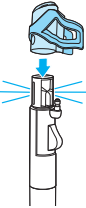
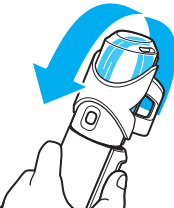
 <p>A line drawing showing the HydroRinse tool being attached to the end of a hose. A blue arrow points downwards from the tool towards the hose, indicating the direction of attachment.</p>	 <p>A line drawing showing a hand holding the hose and tool upright. A large blue curved arrow indicates the tool is being held in an upright position.</p>
<p>1. Attach tool to end of hose grip until it clicks.</p>	<p>2. Hold hose and tool in an upright position with machine ON. Hold down trigger for 30 seconds. Be sure to empty dirty water tank after use.</p>

Cleaning and Storing Your Machine

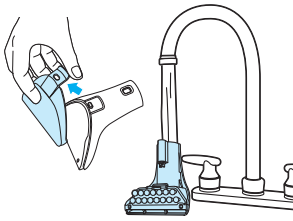

1. Remove and rinse tools under clean, running water. Allow tools to dry.

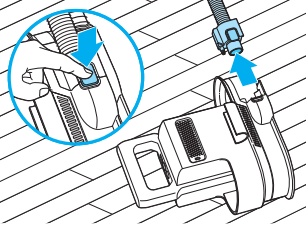

2. Press release lever on hose to remove from machine.

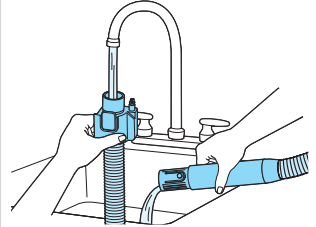

3. Rinse hose with clean water. Lift end of hose and stretch to ensure all water is removed.

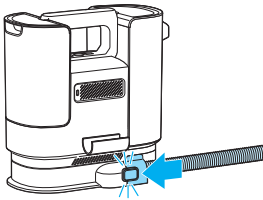

4. Let hose dry completely before reattaching. It will click into place.

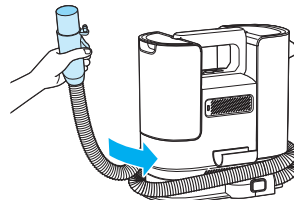

5. Wrap hose for storage. Store indoors in a secure, dry location. If planning to store for over 6 months, ensure battery is fully charged before storage.

Note: Other maintenance or service not included in this manual should be performed by an authorized service representative.

Warranty

Limited 2-year warranty, may vary by state. Visit support.BISSELL.com or call 1-800-237-7691 for complete warranty information.

NOTICE Disconnecting the battery will destroy the appliance and invalidate the warranty.

NOTICE: To reduce the risk of a leaking condition, do not store where freezing may occur. Damage to internal components may result. Store machine in protected, dry area at room temperature (40°F - 104°F).



We're Waggin' Our Tails!

BISSELL proudly supports BISSELL Pet Foundation® and its mission to help save homeless pets. When you buy a BISSELL® product, you help save pets, too. We're proud to design products that help make pet messes, odors and pet homelessness disappear.

Visit [BISSELLsavespets.com](https://www.bissellsavespets.com) to learn more.

But wait, there's more!

Join us online for a complete guide to your new product, including troubleshooting, product registration, parts, and more.

Go to [support.BISSELL.com](https://support.bissell.com).



REGISTER



INFO



VIDEOS



PARTS



SUPPORT



©2024 BISSELL Inc. All rights reserved.
Part Number 1640047 11/23 v6



SOPORTE



PIEZAS



VIDEOS



INFORMACIÓN



REGISTRO



Pero espere, ¡eso no es todo!

Únete a nosotros en línea para recibir una guía completa de tu nuevo producto, incluyendo resolución de problemas, registro del producto, piezas y más.

Visita support.bissell.com.

!Estamos moviendo la cola!

En BISSELL, estamos orgullosos de apoyar a BISSELL Pet Foundation® y su misión de ayudar a mascotas sin hogar. Cuando compras un producto BISSELL®, también ayudas a salvar mascotas. Nos enorgullece crear productos que ayuden a eliminar las manchas, los olores y el abandono de las mascotas. Para obtener más información, visita BISSELLsavespets.com.

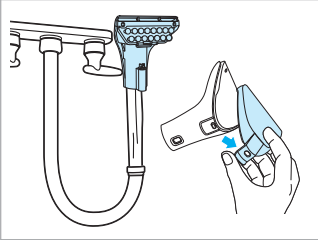
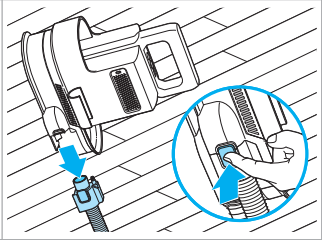
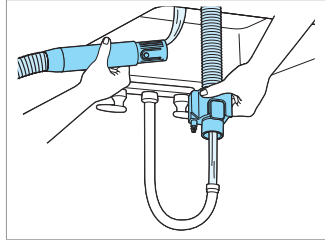

Limpeza y almacenamiento de la máquina

	<p>1. Retire y enjuague las herramientas con agua corriente limpia. Deje secar.</p>
	<p>2. Pulse la palanca de liberación de la manguera para extraerla de la máquina.</p>
	<p>3. Enjuague la manguera con agua limpia. Levante el extremo de la manguera y estire para asegurarse de que salga toda el agua.</p>

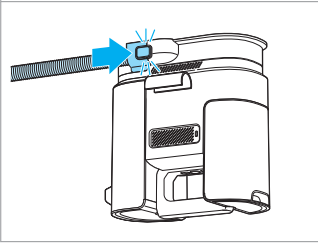
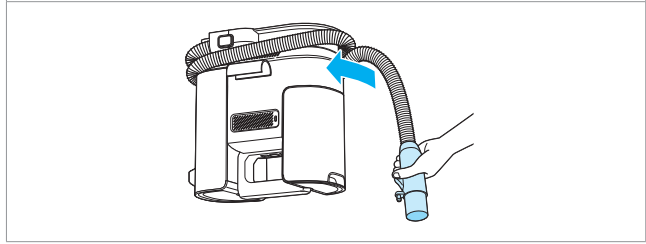
	<p>4. Deje que se seque completamente antes de volver a colocar. Oirá un clic cuando encaje en su lugar.</p>
	<p>5. Enrosque la manguera para almacenarla. Conserve en un lugar seguro y seco. Si piensa almacenarla durante más de 6 meses, asegúrese de que la batería está completamente cargada.</p>

Nota: Cualquier otra tarea de mantenimiento o servicio no incluido en este manual debe estar a cargo de un representante de servicio autorizado.

Garantía

Garantía limitada de 2 años, puede variar según el estado. Visite support.BISSELL.com o llame al 1-800-237-7691 para obtener información completa sobre la garantía.

AVISO Si se desconecta la batería se arruinará el equipo y se anulará la garantía.

AVISO: Para reducir el riesgo de fugas, no almacenar en lugares donde pueda congelarse. Esto puede dañar los componentes internos. Almacene la aspiradora en un lugar protegido y seco, a temperatura ambiente (40°F - 104°F).

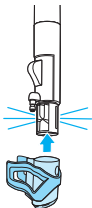
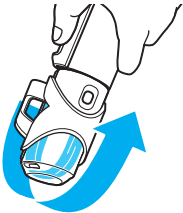
<p>1. Coloque la herramienta en el extremo de la empuñadura de la manguera y compruebe que haga clic.</p> <p>2. Mantenga la manguera y la herramienta en posición vertical con la máquina encendida. Mantenga pulsado el gatillo durante 30 segundos. Asegúrese de vaciar el depósito de agua sucia después de usarlo.</p>	
	

Utilice la herramienta HydroRinse para limpiar la manguera después de cada uso.

Cómo utilizar la herramienta HydroRinse™ (modelos seleccionados)

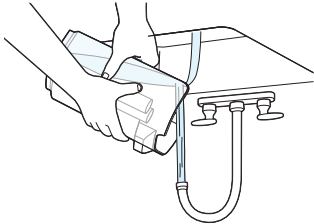
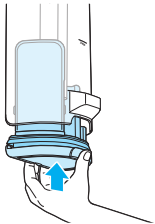
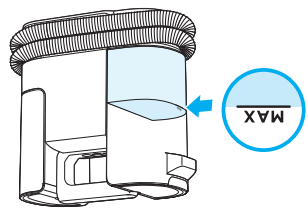
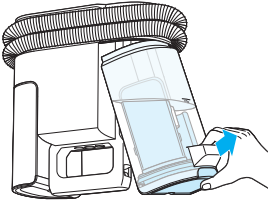
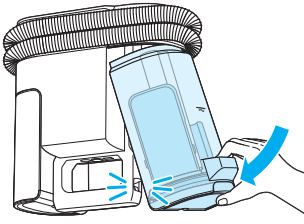
<p>4. Vierta el agua sucia y enjuague el depósito.</p>	
<p>5. Vuelva a colocar la tapa.</p>	
<p>1. Vacíe el depósito de agua sucia cuando llegue a la línea "MAX". No deje que el nivel de agua exceda la línea MAX.</p> <p>2. Para retirar el depósito de agua sucia, incline hacia fuera y lleve a un lugar para desagotarlo.</p>	
<p>3. Tire de la tapa hacia arriba para retirarla.</p>	
<p>6. Introduzca primero la parte inferior del depósito y empuje la parte superior hasta que encaje en su lugar.</p>	

Vaciado del depósito de agua sucia

Antes de limpiar

- Asegúrese de que la máquina está completamente cargada.
- Aspire para quitar la suciedad suelta de las zonas que va a limpiar.
- Rocíe cualquier fórmula de tratamiento previo de BISSSELL sobre las zonas sucias y deje reposar unos minutos.
- Consejo: Para tapicería, avance por tramos pequeños hasta que la zona quede limpia.

Colocación y uso de las herramientas

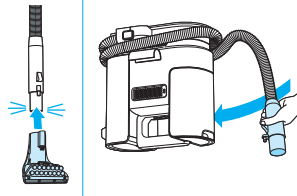
	<p>1. Desenrosque la manguera. Coloque la herramienta que desee en el extremo de la empuñadura de la manguera y compruebe que encaje.</p>
<p>2. Pulse el botón de encendido.</p>	<p>3. Seleccione el modo de limpieza. Mas información a continuación.</p>

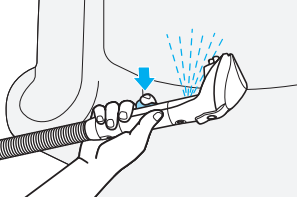
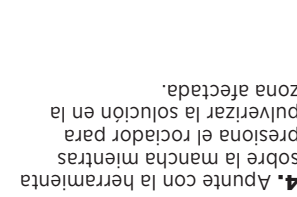
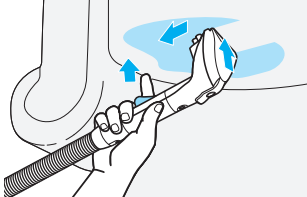
	<p>4. Apunte con la herramienta sobre la mancha mientras presiona el rociador para pulverizar la solución en la zona afectada.</p>
	<p>5. Suelte el rociador y frote suavemente la mancha con las cerdas.</p>
	<p>6. Presione con firmeza hacia abajo con la herramienta y tire lentamente hacia usted para quitar la mancha. Suelte el rociador y haga "pasadas en seco" para eliminar cualquier resto de humedad. Repita las veces que sea necesario hasta que no quede agua en la boquilla.</p>

Modos de limpieza

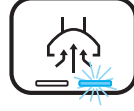

Eco Mode

CONSUMO DE ENERGÍA EFICIENTE

Ideal para limpiar tapicería, superficies rígidas e interiores de automóviles. Tiempo de funcionamiento hasta 35 minutos.

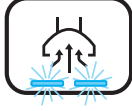

Turbo Mode

MÁXIMA POTENCIA DE ASPIRACIÓN

Ideal para suciedad de mascotas, derrames y manchas difíciles. Tiempo de funcionamiento hasta 20 minutos.

Llenado del depósito de fórmula

Esta máquina es compatible con las fórmulas BISSELL® elaboradas para aspiradoras para aspiradoras portátiles. Utilice siempre fórmulas originales de BISSELL en su aspiradora. El uso de otras fórmulas de limpieza puede causar daños.

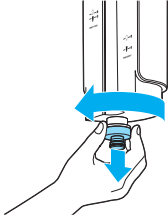
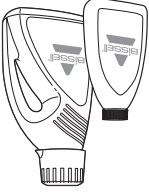
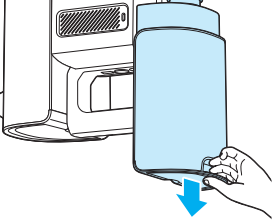
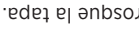
	<p>1. Elija la fórmula.*</p> 
<p>2. Levante el depósito de agua limpia para extraerlo.</p> 	<p>3. Desenrosque la tapa.</p> 

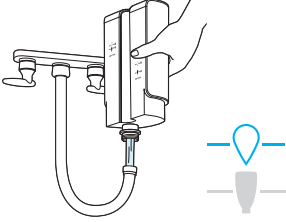
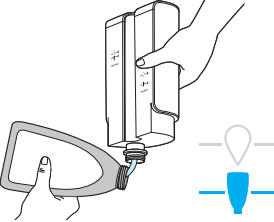
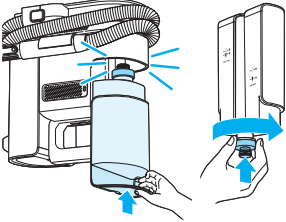





<p>4. Agregue agua hasta la línea según el tamaño de la mancha. Área pequeña: 14 oz Área grande: 28 oz</p> 	<p>5. Agregue fórmula hasta la línea según el tamaño de la mancha. Área pequeña: 2 oz Área grande: 4 oz</p> 
<p>6. Vuelva a colocar la tapa y ajuste. Alinee el depósito de agua limpia con la ranura de la máquina y deslice hacia abajo hasta que haga clic.</p> 	<p>Las fórmulas compatibles con BISSELL incluyen: PET PRO Oxy Spot & Stain, Advanced PET Spot & Stain, OXYGEN BOOST, Simply Spot & Stain Pet</p>

ADVERTENCIA
 Para reducir el riesgo de incendio y descarga eléctrica por daño de los componentes internos, use solo la fórmula limpiadora BISSELL diseñada para usarse con este equipo.

FCC Parte 15 NOTA: Este equipo ha sido probado y cumple con los límites establecidos para dispositivos digitales de Clase B, de acuerdo con la Parte 15 de las normas de la Comisión Federal de Comunicaciones (FCC por sus siglas en inglés). Estos límites están diseñados para ofrecer protección razonable contra interferencias perjudiciales en una instalación residencial. Este equipo genera, usa y puede irradiar energía de radiofrecuencia y, si no se instala y emplea de acuerdo con las instrucciones, puede provocar interferencias perjudiciales para las radio comunicaciones. Sin embargo, no puede garantizarse que no haya interferencias en una instalación en particular. Si este equipo provoca interferencias para la recepción de radio o televisión, puede apagar y encender el equipo para determinarlas. Se sugiere que el usuario intente corregir la interferencia con una o más de las siguientes medidas: (1) reorientar o cambiar la ubicación de la antena receptora, (2) Aumentar la separación entre el equipo y el receptor, (3) Conectar el equipo a un enchufe en un circuito distinto al que está conectado el receptor, (4) Consultar al distribuidor o a un técnico experto en radio o televisión para solicitar ayuda. Este equipo cumple con la Parte 15 de las normas de la FCC. La operación está sujeta a las siguientes dos condiciones: (1) este equipo no debe provocar interferencia perjudicial, y (2) debe aceptar cualquier interferencia recibida, incluida aquella que pudiera provocar un funcionamiento no deseado. FCC/AUCLION: cualquier cambio o modificación a este equipo que no esté expresamente autorizado por la parte responsable del cumplimiento podrá anular el derecho del usuario a operar.

¿Qué incluye la caja?

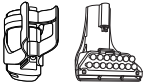
Los accesorios estándar pueden variar según el modelo. Para identificar lo que debe incluirse con su compra, consulte la lista de "contenido de la caja" situada en la solapa superior de la caja.

Máquina	Clip de la manguera	Manguera	Cargador	Herramientas (varía según el modelo)	Fórmula(s) de prueba (varía según el modelo)
					

Ensamblado y carga

Importante: Enchufe la aspiradora inmediatamente después de haberla recibido. Para obtener el mayor tiempo de funcionamiento (hasta 30 minutos en modo Eco), cargue durante 4 horas antes de usar.

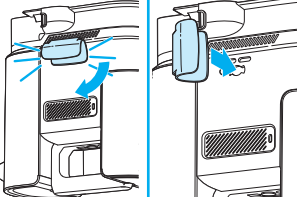
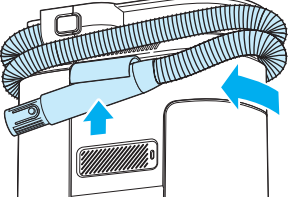
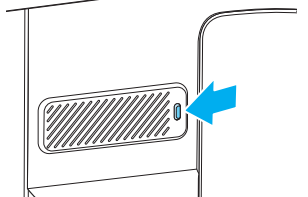
		
<p>1. Para instalar la abrazadera de la manguera, insértela en la parte posterior de la aspiradora y gírela en el sentido de las agujas del reloj hasta que haga clic.</p>	<p>2. Enrolle la manguera en la parte inferior de la máquina y colóquela en la abrazadera.</p>	<p>3. APAGUE el equipo. La tapa del puerto de carga se desliza completamente cuando se introduce el cargador. Conecte el cargador en el puerto. Conecte el cargador a un enchufe de pared.</p>



4. El indicador de estado de la batería se ilumina cuando se está cargando.

ADVERTENCIA

Este producto contiene baterías recargables de iones de litio. No mezcle baterías de iones de litio con desechos domésticos ordinarios. De acuerdo con las regulaciones federales y estatales, las baterías de iones de litio se deben extraer y desechar de forma adecuada. Para instrucciones específicas al respecto, contacte a Call2Recycle al 877-723-7297 o visite www.call2recycle.org. Para obtener instrucciones completas sobre cómo extraer las baterías para reciclaje, visite support.bissell.com.



GUARDE ESTAS INSTRUCCIONES

ESTE MODELO ES SOLO PARA USO DOMÉSTICO.
EL USO COMERCIAL ANULA LA GARANTÍA DEL FABRICANTE.

- Evite arranques accidentales. Asegure de que el interruptor esté en posición de apagado (OFF) antes de levantar o transportar el electrodoméstico. Si lleva el aparato de la mano o el dedo en el interruptor aplica corriente que puede encenderlo y podría causar accidentes.
- No utilice el aparato en un espacio cerrado con vapores emanados de pinturas, aceites, algunas sustancias antiplagas, polvo inflamable, u otros vapores explosivos o tóxicos.
- No recoja material tóxico (lejía, amoníaco, limpiador de desagües, etc.). No recoja nada que se esté quemando o que esté humeando, como cigarrillos, cenizas o cenizas calientes.
- No utilice para recoger líquidos inflamables combustibles, como gasolina, ni en zonas donde pueda haberlos.
- No utilice para recoger líquidos inflamables combustibles, como pintura, aceites y cualquier cosa que pueda reducir el flujo de aire.
- No lo utilice con las aberturas bloqueadas; manténgalo libre de polvo.
- No coloque ningún objeto en las aberturas.
- No toque el cargador, incluidos el enchufe y el terminal respectivo, con las manos mojadas.
- Para desconectar, sujete el conector, no el cable.
- No desconecte el cargador tirando del cable.
- Mantenga el cargador alejado de superficies calientes.
- Bordes o esquinas con filos. No pase el aparato por encima del cable por cable como asa, ni lo apaste con una puerta, tampoco tire del cable por el cable del cargador ni lo levante usando el cable; tampoco utilice el centro de servicio autorizado.
- Si el aparato no funciona como debería, se ha golpeado, dañado, dejado a la intemperie o caído al agua, no intente hacerlo funcionar, llévalo a un centro de servicio autorizado.
- No lo sumerja en agua o líquido.
- No lo utilice con el cargador, el cable o el enchufe dañado.
- Use solamente accesorios recomendados por el fabricante.
- Utilice solo como se describe en la guía del usuario.
- No permita que sea utilizado como juguete. Es necesario prestar mayor atención cuando sea utilizado por niños o cerca de ellos.
- No lo exponga a la lluvia. Se debe almacenar en interior.
- No realice tareas de servicio.
- Desconecte el cargador del enchufe cuando no lo esté utilizando y antes de realizar tareas de servicio.
- Si el aparato no funciona como debería, se ha golpeado, dañado, dejado a la intemperie o caído al agua, no intente hacerlo funcionar, llévalo a un centro de servicio autorizado.
- No lo utilice con el cargador, el cable o el enchufe dañado.
- Use solamente accesorios recomendados por el fabricante.
- Utilice solo como se describe en la guía del usuario.
- No permita que sea utilizado como juguete. Es necesario prestar mayor atención cuando sea utilizado por niños o cerca de ellos.
- No lo exponga a la lluvia. Se debe almacenar en interior.
- Desconecte el cargador del enchufe cuando no lo esté utilizando y antes de realizar tareas de servicio.

PARA REDUCIR EL RIESGO DE INCENDIO, DESCARGA EL CABLE Y LA BATERÍA

ADVERTENCIA

- No utilice el aparato si está dañado o ha sido alterado. Las baterías dañadas o alteradas pueden funcionar de manera impredecible y provocar incendios, explosiones o riesgo de lesiones.
- No exponga el aparato al fuego ni a temperaturas excesivas. La exposición al fuego o a temperaturas superiores a 130°C/265°F puede provocar una explosión.
- Siga todas las instrucciones de carga. No cargue el aparato fuera del intervalo de temperatura especificado en las instrucciones. Si lo carga de forma inadecuada o a temperaturas fuera del intervalo especificado puede dañar la batería y aumentar el riesgo de incendio.
- El mantenimiento solo debe estar a cargo de un técnico calificado únicamente con piezas de recambio idénticas. Esto garantizará la seguridad del producto.
- No modifique ni intente reparar el aparato salvo en la forma indicada en las instrucciones de uso y cuidado.
- Mantenga la temperatura entre 4 a 40°C/40 a 104°F cuando cargue la batería, almacene la aspiradora o la utilice.
- Utilice solo con el siguiente cargador: Mass Power Electronic Ltd., Modelo S030-S030-1B297100HU.
- Cargue solo con el cargador indicado por el fabricante. Un cargador indicado para un tipo de batería puede crear riesgo de incendio si se utiliza con otra batería.
- La película plástica puede ser peligrosa. Para evitar el riesgo de sofocamiento, manténgalo fuera del alcance de los niños.
- No debe dirigir líquidos hacia el equipo que contiene componentes electrónicos.
- Utilice solo los productos de limpieza BISSELL previstos para este aparato a fin de evitar daños en los componentes internos. Consulte la sección Formulas de limpieza de esta guía.
- No cargue la unidad al aire libre.
- No incline el aparato aunque esté muy dañado. Las baterías pueden explotar y provocar un incendio.
- El aparato debe estar desconectado de la red eléctrica cuando se extraiga la batería.
- Deseche rápidamente las baterías usadas.
- Tenga especial cuidado cuando limpie escaleras.
- Mantenga el electrodoméstico en una superficie nivelada.
- Apague todos los controles, incluso el interruptor de encendido, y desconecte el cargador del enchufe antes de realizar cualquier ajuste.
- Almacene el aparato. Estas medidas de seguridad preventivas reducen el riesgo de incendios accidentales.

LEA TODAS LAS INSTRUCCIONES ANTES DE USAR SU ELECTRODOMÉSTICO. Cuando use un electrodoméstico, se deben observar precauciones básicas, como las siguientes:



INSTRUCCIONES IMPORTANTES DE SEGURIDAD



LITTLE GREEN® SIN CABLE ASPIRADORA DE ALFOMBRAS Y TAPICERÍA PORTÁTIL

MODELOS 3682, 3734, 3732

¿Qué hay en la caja?.....	3
Cómo utilizar la herramienta HydroRinse™ (modelos seleccionados).....	6
Montaje y carga.....	3
Llenado del depósito de fórmula.....	4
Uso de la aspiradora.....	5
Garantía.....	7
Vaciado del depósito de agua sucia.....	6

Descripción general del producto

1. Panel de control
- A. Indicador de estado de la batería
- B. Botón de encendido
- C. Selector de modo
2. Tapa del depósito de agua sucia
3. Asa del depósito de agua sucia
4. Depósito de agua sucia
4. Flotador en el interior
5. Manija de transporte
6. Asa del depósito de agua limpia
7. Puerto de carga
8. Seguro de la manguera

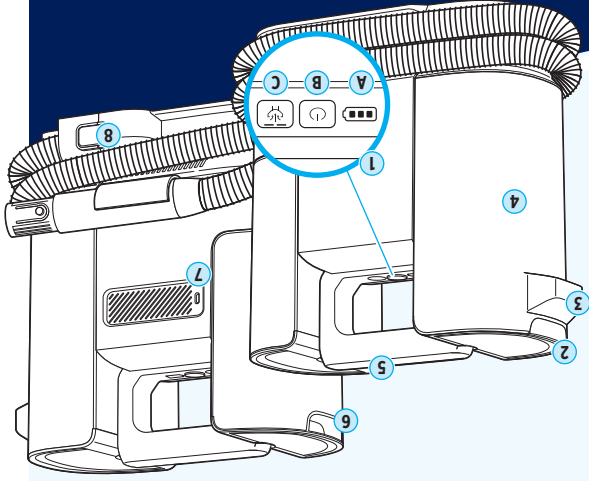

¡Conozca su nuevo producto BISSELL®!

Visite support.BISSELL.com para una descripción detallada de su nueva compra, que incluye videos, consejos, asistencia y mucho más. ¿Quiere empezar de inmediato? Esta guía tiene toda la información que necesita para configurar su nuevo producto. Echemos un vistazo...

