

ITM. / ART. 1862013

6 Piece Fabric Modular Sectional

Ensemble modulaire en tissu de 6 pièces

Sofá modular de tela de 6 piezas

AIDEN & IVY®

INSTRUCTIONS / INSTRUCTIONS / INSTRUCCIONES

IMPORTANT, RETAIN FOR FUTURE REFERENCE: READ CAREFULLY

IMPORTANT À CONSERVER POUR DE FUTURS BESOINS DE RÉFÉRENCE : À LIRE SOIGNEUSEMENT

IMPORTANTE: CONSERVE PARA FUTUREA REFERENCIA. LE A CUIDADOSAMENTE

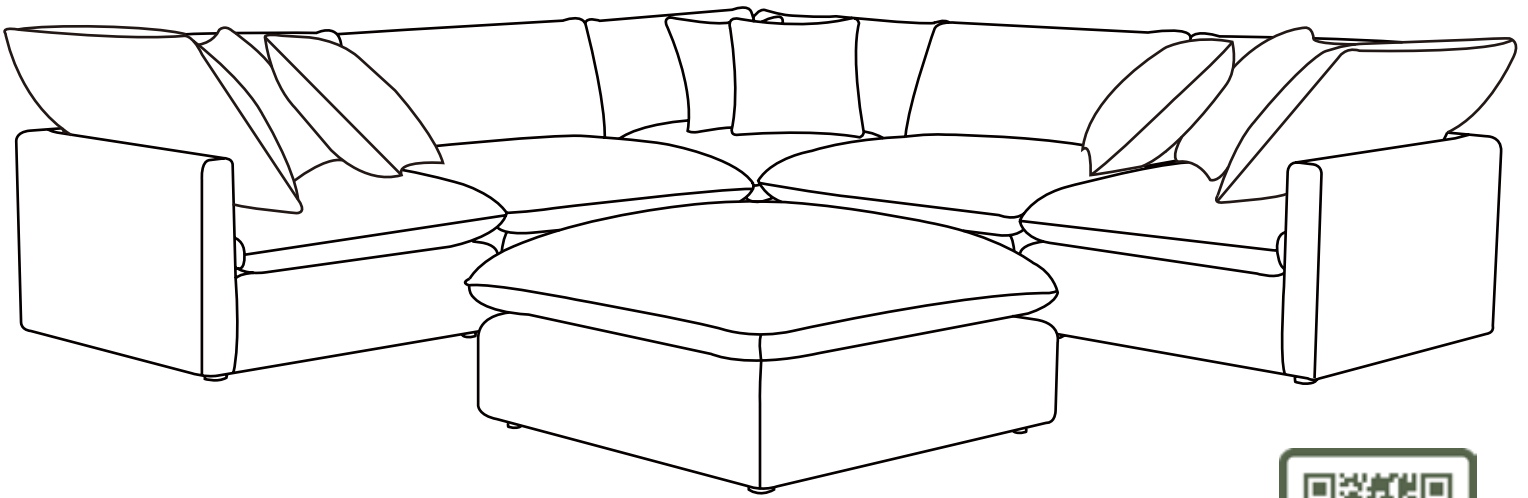

How to Fluff Your Mira
Comment embellir ton Mira
Cómo resaltar tu Mira

Thank you for your purchase! If you encounter a problem, PLEASE ALLOW US TO SOLVE YOUR ISSUE.
Contact us at consumercare@aidenandivyfurniture.com or (888)383-5980

Merci pour votre achat! Si vous rencontrez un problème, LAISSEZ-NOUS RÉGLER VOTRE PROBLÈME.
Contactez-nous à consumercare@aidenandivyfurniture.com ou (888)383-5980

¡Gracias por la compra! Si encuentra un problema, POR FAVOR PERMÍTANOS RESOLVER SU PROBLEMA.
Contáctenos en consumercare@aidenandivyfurniture.com o (888)383-5980 Teléfono no válido en México.
210 S. Main St. Suite #614 High Point. NC. 27260

Components / Composants / Componentes

A Corner back cushion
Coussin de dossier d'angle
Cojín de respaldo de esquina **x3**

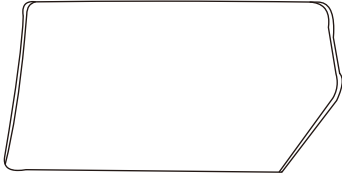

B Corner back cushion
Coussin de dossier d'angle
Cojín de respaldo de esquina **x3**

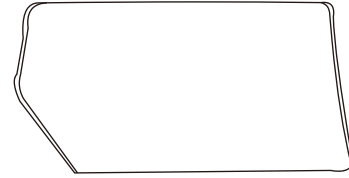

C Corner seat cushion
Coussin de siège d'angle
Cojín de asiento de esquina **x3**

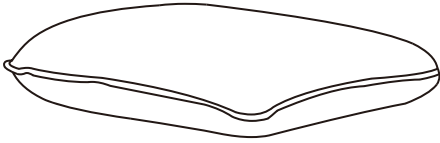

D Corner
Angle
Esquina **x3**

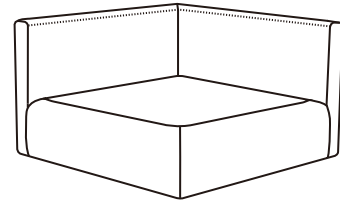

E Armless chair back cushion
Coussin de dossier de chaise sans accoudoirs
Cojín de respaldo de silla sin brazos **x2**

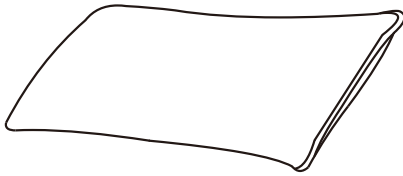

F Armless chair seat cushion
Coussin de siège de chaise sans accoudoirs
Cojín de asiento de silla sin brazos **x2**



G Armless seat
Chaise sans accoudoirs
Asientos Asiento sin brazos **x2**

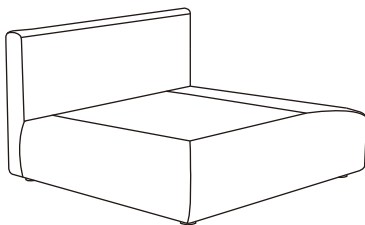

H Accent pillows
Coussin d'appoint
Cojines decorativos **x6**

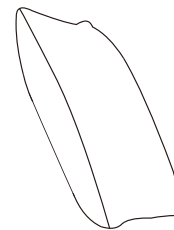

Components / Composants / Componentes

I Ottoman seat cushion
Coussin de siège pouf
Cojín de asiento otomano **x1**



J Ottoman
Pouf
Otomano **x1**

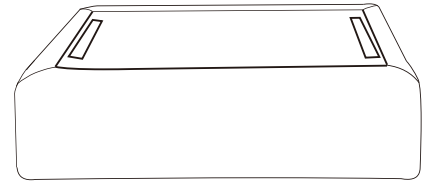

K Plastic feet
Pieds en plastique
Pies de plástico **x24**

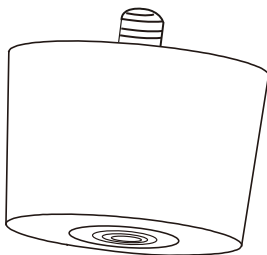

L Plastic Pad
Tampon en plastique
Almohadilla de plástico **x24**

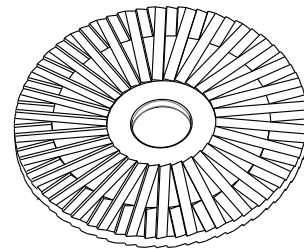

When filing the claim please send clear photos of the problem and barcoded tag found beneath the footrest or on the underside of the item.

Lors du dépôt de la réclamation, veuillez envoyer des photos claires du problème et une étiquette à code-barres trouvée sous le repose-pieds ou sur le dessous de l'article.

Al presentar el reclamo, envíe fotos claras del problema y la etiqueta con código de barras que se encuentra debajo del reposapiés o en la parte inferior del artículo.

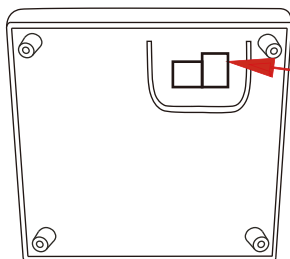

A*****/1

ID tag
ID étiqueter
ID etiqueta

BOX
BOÎTE
CAJA **1/3**

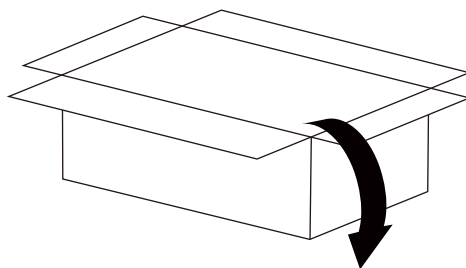

A



x2

B

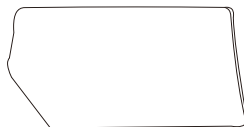

x2

C

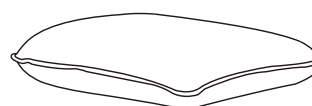

x2

D

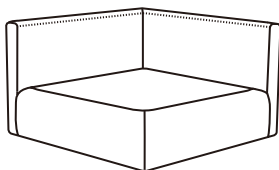

x2

H



x4

K

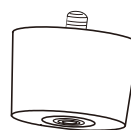

x8

L

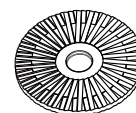

x8

BOX
BOÎTE
CAJA **2/3**

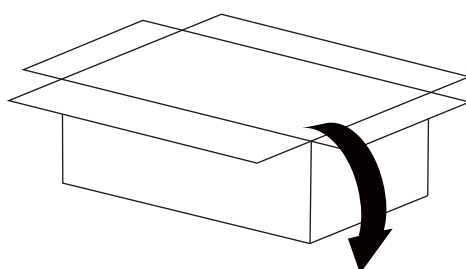

E

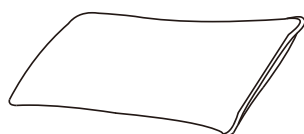

x2

F



x2

G

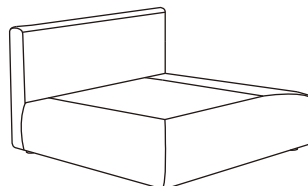

x2

K

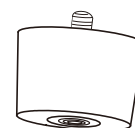

x8

L

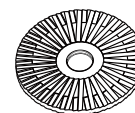

x8

BOX
BOÎTE
CAJA

3/3

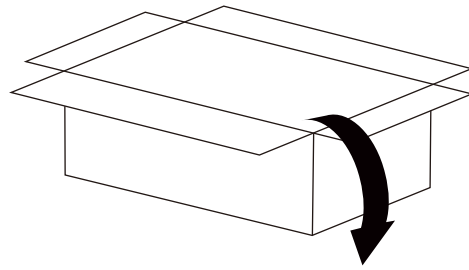

A



x1

B



x1

C



x1

D

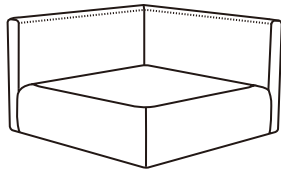

x1

H



x2

I



x1

J



x1

K

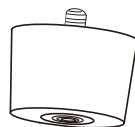

x8

L

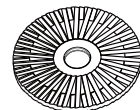

x8

Step 1 / Étape 1 / Estape 1

Open Box 1 and Box 3. Follow the red ribbon to remove Accent pillows (H) and the hardware box from the bottom of the corner (D). Remove the protective bag from the Accent pillows (H), then zip the bottom of the corner (D).

Take the plastic feet (K) and Plastic Pad (L) from the hardware box, align them with the four corners on the bottom of the unit, and screw them in clockwise.

Ouvrez les boîtes 1 et 3. Suivez le ruban rouge pour retirer les coussins décoratifs (H) et la boîte de quincaillerie du bas du coin (D). Retirez le sac de protection des coussins décoratifs (H), puis fermez le bas du coin (D).

Prenez les pieds en plastique (K) et le patin en plastique (L) de la boîte de quincaillerie, alignez-les avec les quatre coins du bas de l'appareil et vissez-les dans le sens des aiguilles d'une montre.

Abra las Cajas 1 y 3. Siga la cinta roja para retirar los cojines decorativos (H) y la caja de herrajes de la parte inferior de la esquina (D). Retire la bolsa protectora de los cojines decorativos (H) y cierre la parte inferior de la esquina (D).

Tome las patas de plástico (K) y la almohadilla de plástico (L) de la caja de herrajes, alinéelas con las cuatro esquinas de la parte inferior de la unidad y atorníllelas en sentido horario.

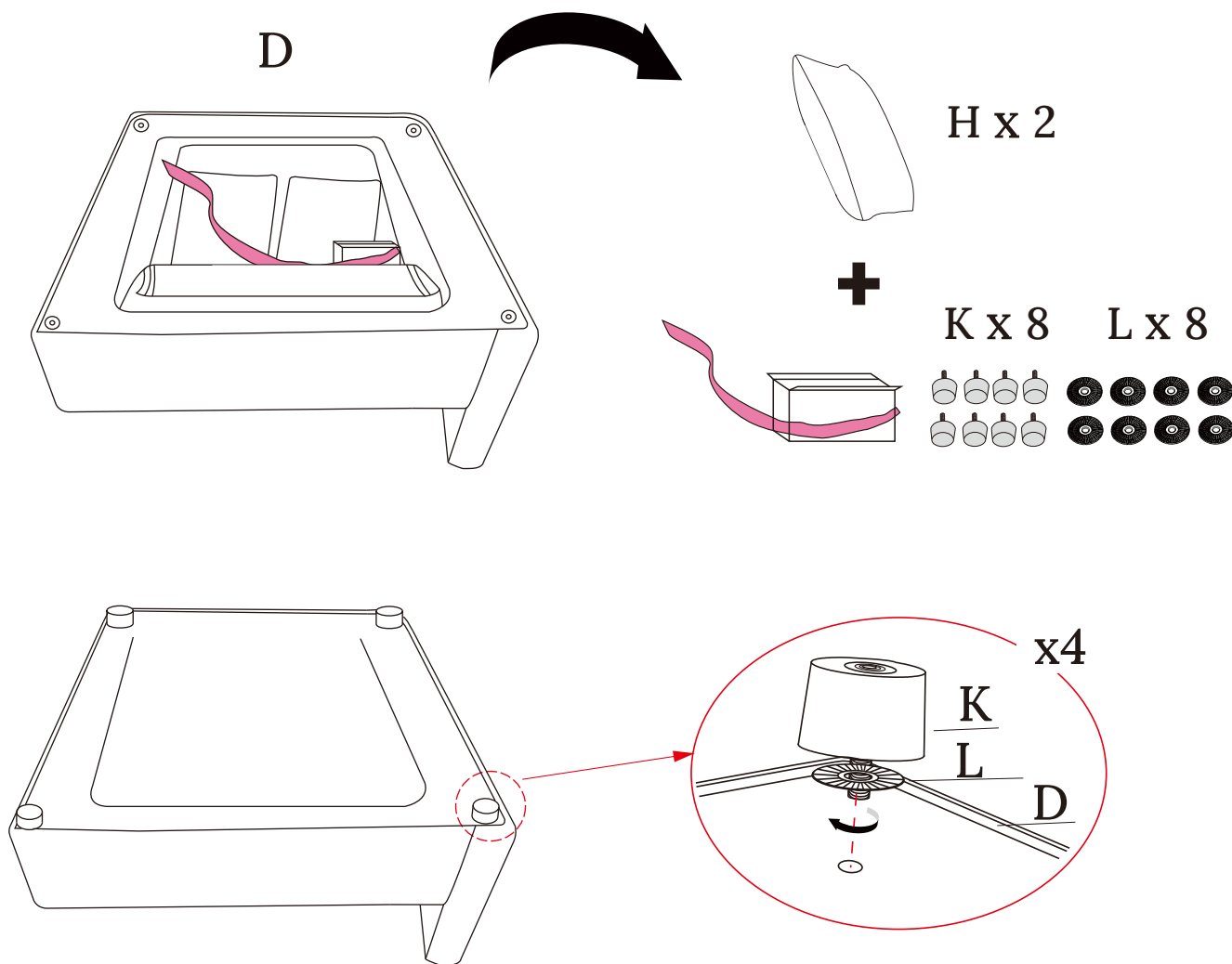

Step 2 / Étape 2 / Estape 2

Open Box 2. Pull open the zipper at the bottom. Follow the red ribbon to remove the hardware box from the bottom of the armless chair (G), then zip up the zipper at the bottom of the armless chair (G).

Take the plastic feet (K) and Plastic Pad (L) from the hardware box, align them with the four corners on the bottom of the unit, and screw them in clockwise.

Ouvrez la boîte 2. Ouvrez la fermeture éclair du bas. Suivez le ruban rouge pour retirer la boîte de quincaillerie du bas du fauteuil sans accoudoirs (G), puis fermez la fermeture éclair du bas du fauteuil sans accoudoirs (G).

Prenez les pieds en plastique (K) et le patin en plastique (L) de la boîte de quincaillerie, alignez-les avec les quatre coins du bas du meuble et vissez-les dans le sens des aiguilles d'une montre.

Abra la caja 2. Abra la cremallera inferior. Siga la cinta roja para retirar la caja de herrajes de la parte inferior del sillón sin brazos (G) y, a continuación, cierre la cremallera inferior (G).

Tome las patas de plástico (K) y la almohadilla de plástico (L) de la caja de herrajes, alinéelas con las cuatro esquinas de la parte inferior del mueble y atorníllelas en el sentido de las agujas del reloj.

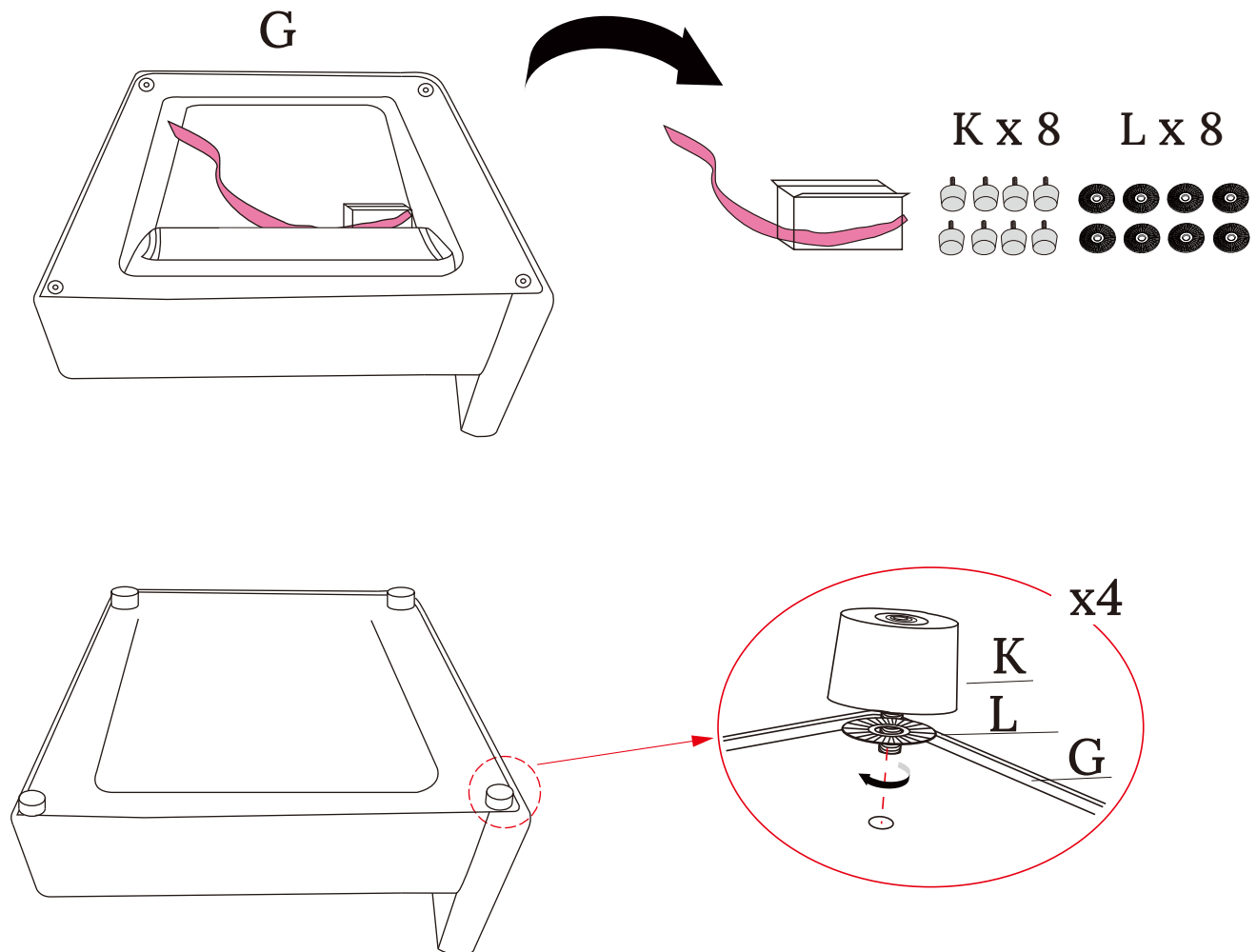

Step 3 / Étape 3 / Estape 3

Remove the ottoman seat cushion (I), located at the bottom of the ottoman (J) from Box 3. Zip the bottom of the ottoman (J) closed.

Using the four plastic feet (K) and Plastic Pad (L) from the hardware box included with the corner (D) in Box 3, align them with the four corners on the bottom of the ottoman and screw them in clockwise.

Retirez le coussin d'assise (I) du pouf (J) de la boîte 3. Fermez le bas du pouf (J) avec la fermeture éclair.

À l'aide des quatre pieds en plastique (K) et du coussinet en plastique (L) de la boîte de quincaillerie fournie avec le coin (D) de la boîte 3, alignez-les avec les quatre coins du bas du pouf et vissez-les dans le sens des aiguilles d'une montre.

Retire el cojín del asiento de la otomana (I), ubicado en la parte inferior de la otomana (J) de la Caja 3. Cierre la cremallera de la parte inferior de la otomana (J).

Con las cuatro patas de plástico (K) y la almohadilla de plástico (L) de la caja de herrajes incluida con la esquina (D) en la Caja 3, alinéelas con las cuatro esquinas de la parte inferior de la otomana y atorníllelas en sentido horario.

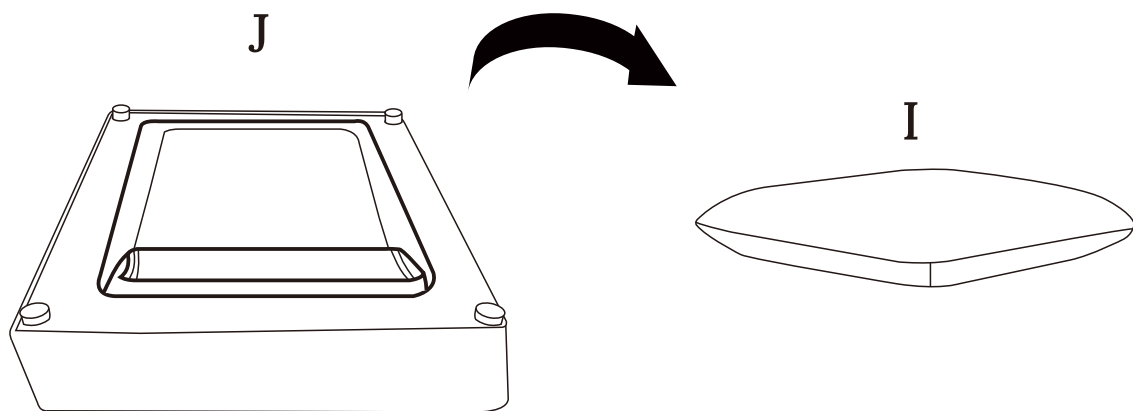

Take from the hardware package in corner (D) of Box 3.
Prenez le matériel dans le coin (D) de la boîte 3.
Tomar del paquete de hardware en la esquina (D) de la Caja 3.

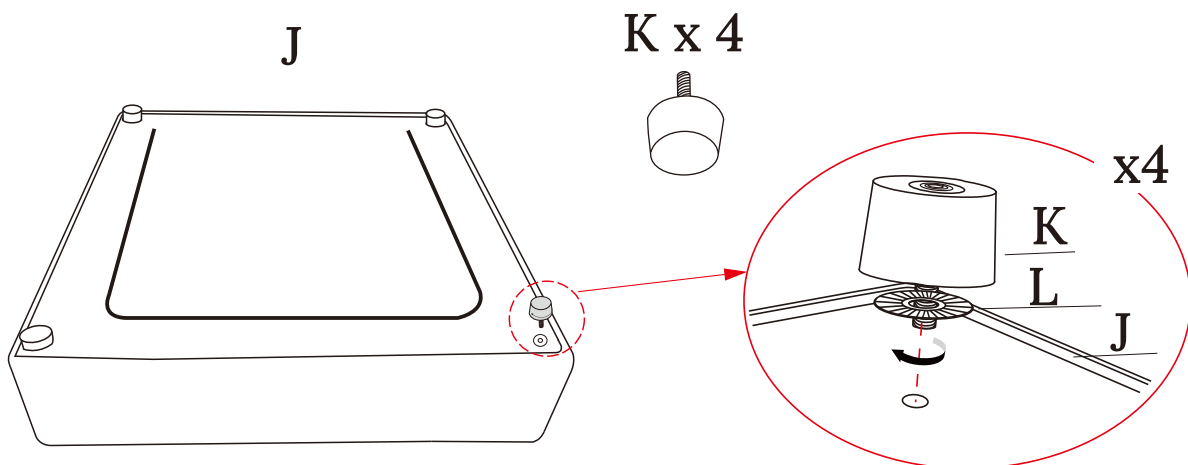

Step 4 / Étape 4 / Estape 4

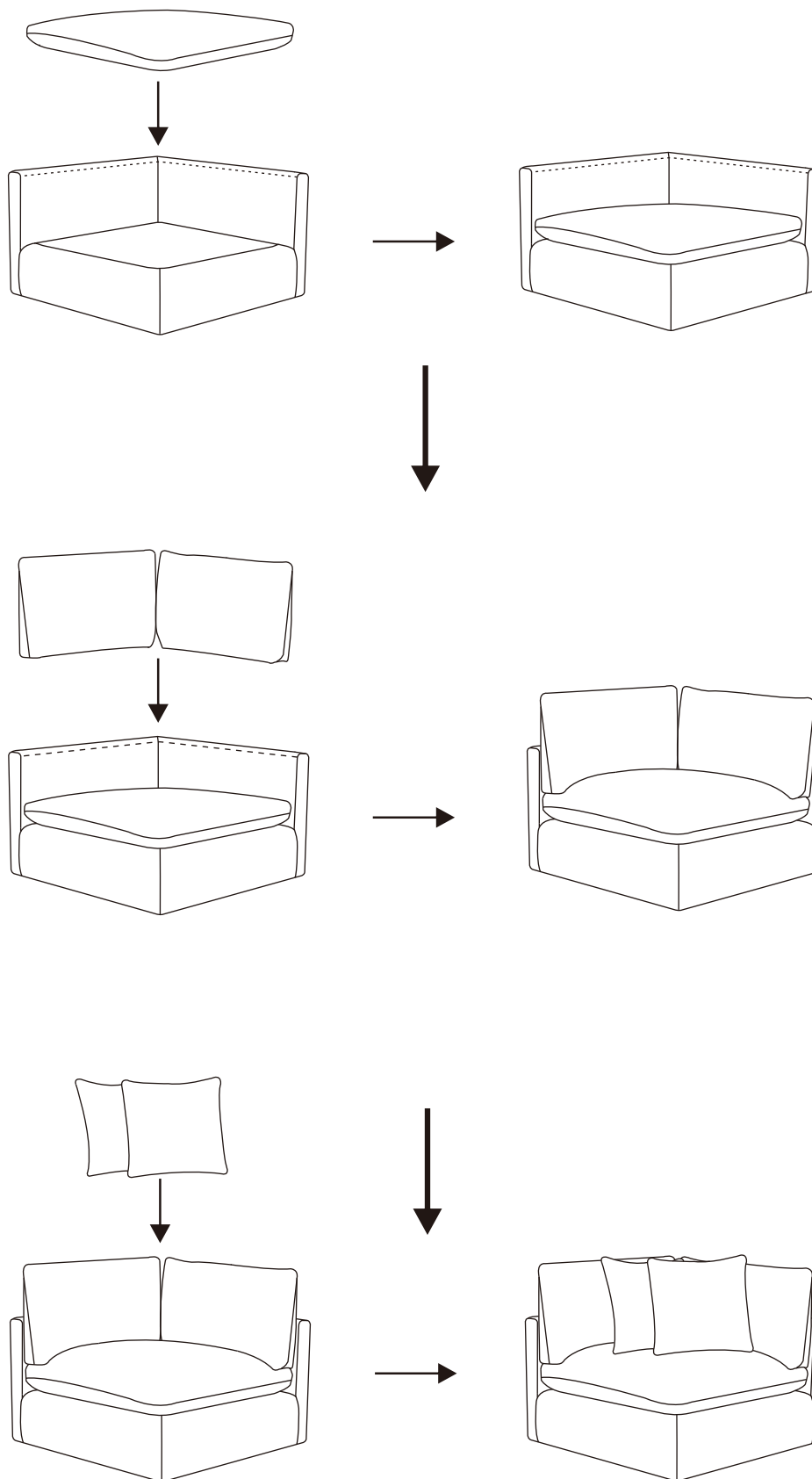

Step 5 / Étape 5 / Estape 5

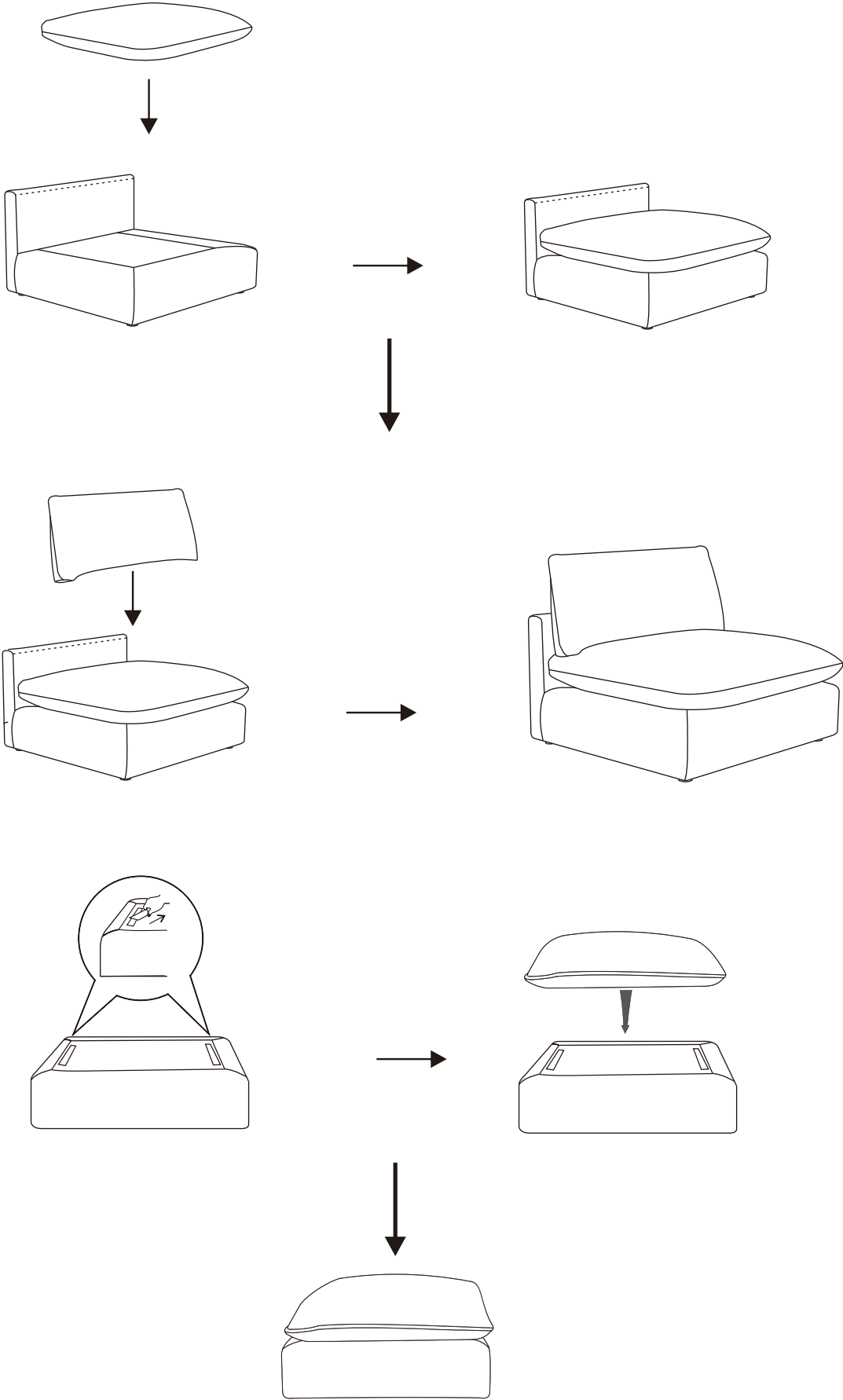

Step 6 / Étape 6 / Estape 6

Place the back cushions, seat cushions, and pillows on the unit.

Placez les coussins de dossier, les coussins d'assise et les oreillers sur l'appareil.

Coloque los cojines del respaldo, los cojines del asiento y las almohadas en la unidad.

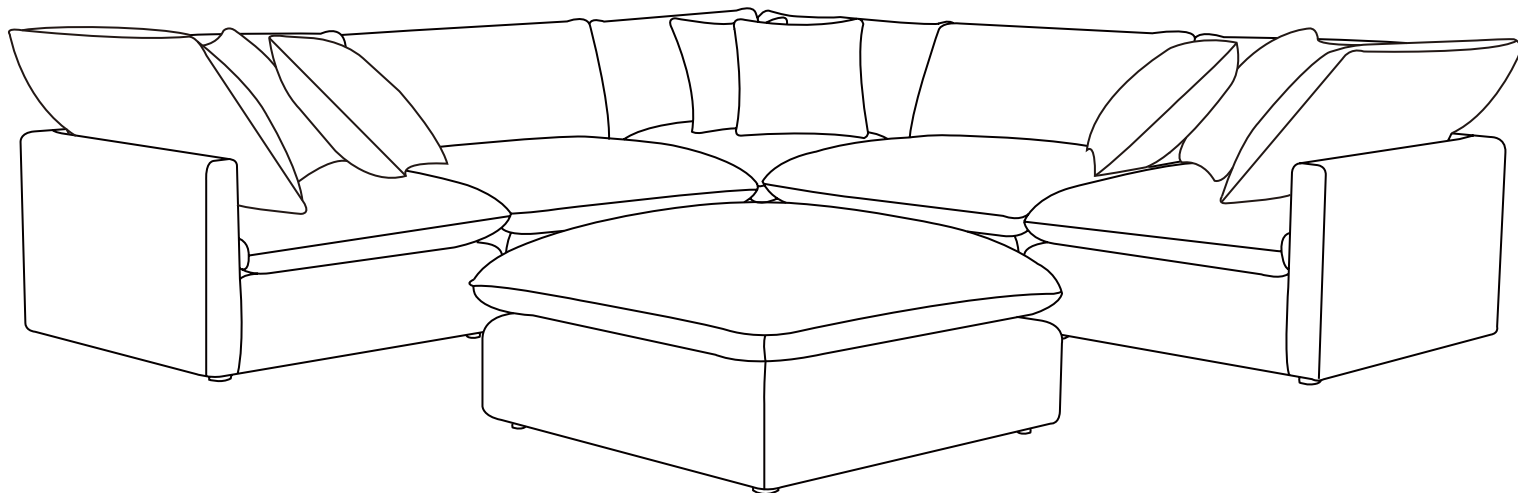
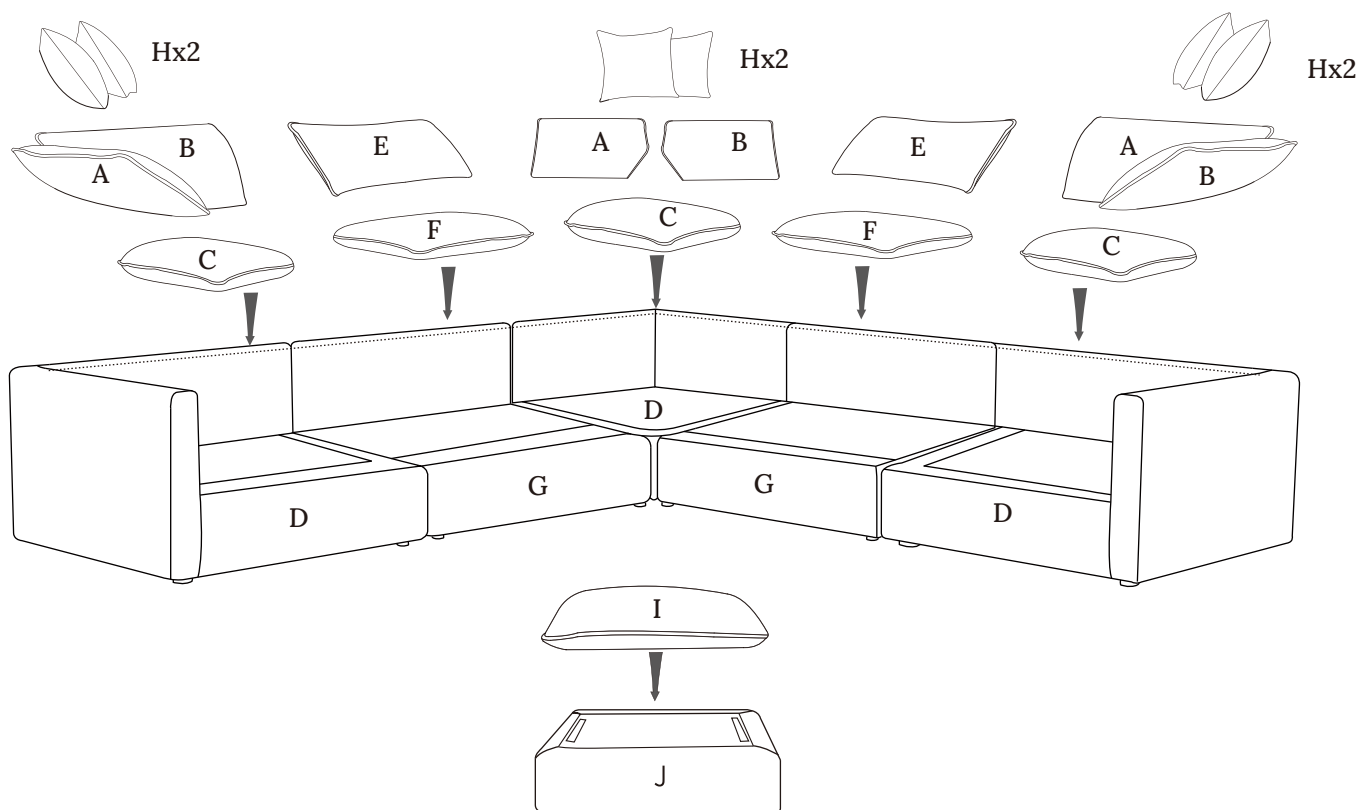

HOW TO FLUFF
COMMENT FLUFFER
CÓMO ESPONJAR

PRESS.
PRESSE.
PRENSA.

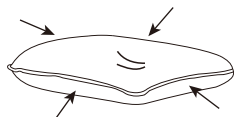

PAT.
TAPOTER.
PALMADITA.

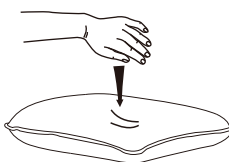

SHAKE.
SECOUER.
AGITAR.

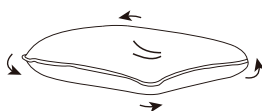

FLIPPING PILLOWS TIP.
CONSEIL POUR RETOURNER LES OREILLERS.
CONSEJO DE ALMOHADAS VOLTEADAS.

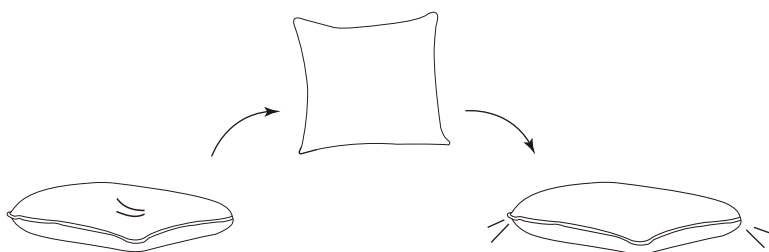

HOW TO SMOOTH
COMMENT LISSER
CÓMO SUAVIZAR

PINCH.
PINCER.
PELLIZCO.

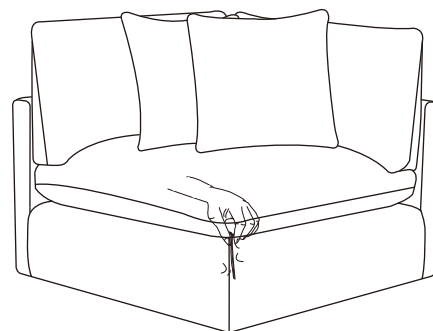

PAT.
TAPOTER.
PALMADITA.

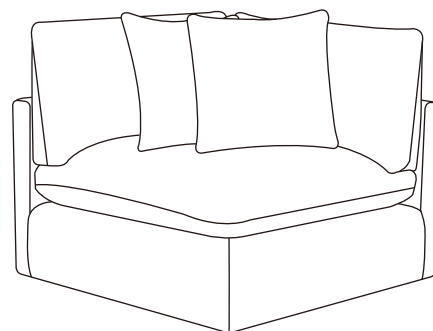
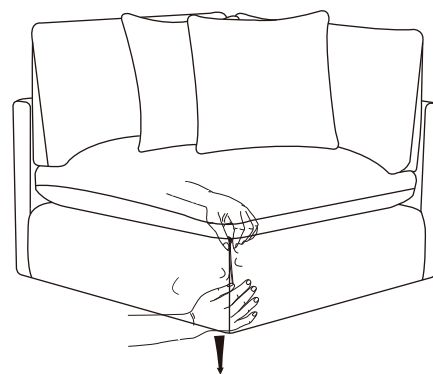

- Cushions may be compressed or wrinkled in shipping or with use. Give them a gentle shake to smooth pillows, redistributing the feathers for a balanced look and feel.
- Alternatively, use your hands to carefully manipulate and fluff the cushions, releasing any entangled down while allowing a refreshing breath of fresh air to revive them.
- Turn and rotate your cushions frequently for timeless durability and to maintain their pristine look.
- Les coussins peuvent être comprimés ou ridés lors de l'expédition ou avec l'usage. Donnez-leur une légère secousse pour lisser les oreillers, redistribuant les plumes pour un aspect et une texture équilibrés.
- En guise d'alternative, utilisez vos mains pour manipuler et aérer soigneusement les coussins, libérant tout duvet enchevêtré et laissant entrer une fraîche bouffée d'air frais pour les rajeunir.
- Retournez et tournez régulièrement vos coussins pour une durabilité sans faille et pour maintenir leur apparence irréprochable.
- Los cojines pueden quedar comprimados o arrugados durante el envío o con el uso. Déjelos agitar suavemente para alisar las almohadas, redistribuyendo las plumas para obtener un aspecto y sensación equilibrados.
- Alternativamente, utilice sus manos para manipular y abanicar cuidadosamente los cojines, liberando cualquier plumón enredado y permitiendo que una respiración refrescante de aire fresco los renueve.
- Voltee y rote regularmente los cojines para una durabilidad inalterable y para mantener su aspecto impecable.

CARE INSTRUCTIONS/ENTRETIEN/INSTRUCCIONES DE CUIDADO

- When a spill/stain occurs blot immediately with a clean dry cloth. Carefully remove the majority of the stain then follow the steps below.
- Regular gentle vacuuming with an upholstery attachment will prolong the life of fabric.
- General cleaning can be done with a damp, clean and soft cloth.
- To minimize fading, avoid placing furniture in direct sunlight.
- En cas de déversement ou de tache, épongez immédiatement avec un chiffon propre et sec. Retirez délicatement la majeure partie de la tache, puis suivez les étapes ci-dessous.
- Un passage régulier et doux de l'aspirateur avec un embout pour tissus d'ameublement prolongera la durée de vie du tissu.
- Le nettoyage général peut être effectué avec un chiffon humide, propre et doux.
- Pour minimiser la décoloration, évitez d'exposer les meubles à la lumière directe du soleil.
- Si se produce un derrame o una mancha, seque inmediatamente con un paño limpio y seco. Retire con cuidado la mayor parte de la mancha y siga los pasos a continuación.
- Aspirar suavemente con regularidad con un accesorio para tapicería prolongará la vida útil de la tela.
- La limpieza general se puede realizar con un paño húmedo, limpio y suave.
- Para minimizar la decoloración, evite exponer los muebles a la luz solar directa.

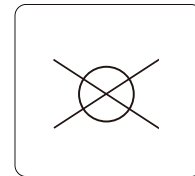
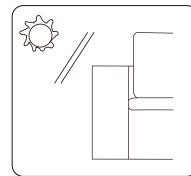
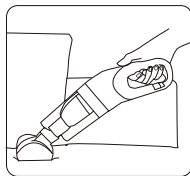
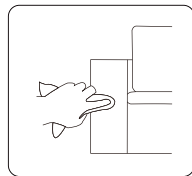
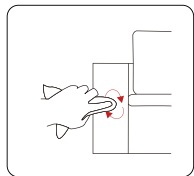

- 1-year warranty on cover against splitting, peeling, and / or tearing.
- 1-year warranty on internal and external frame structure.
- 1-year warranty on cushioning material.
- Garantie 1 an sur le revêtement contre le fractionnement, la desquamation et / ou de déchirure.
- Garantie 1 an sur la structure de châssis interne et externe.
- Garantie 1 an sur le matériel de rembourrage.
- Garantía de 1 año en el cubierta contra la división, descamación, y / o lagrimeo.
- Garantía de 1 año en la estructura de la trama interna y externa.
- Garantía de 1 año en el material de relleno.

❖ AUSTRALIA: Our goods come with guarantees that cannot be excluded under the Australian Consumer Law. You are entitled to a replacement or refund for a major failure and for compensation for any other reasonably foreseeable loss or damage. You are also entitled to have the goods repaired or replaced if the goods fail to be of acceptable quality and the failure does not amount to a major failure.

❖ AUSTRALIE: Nos articles sont offerts avec des garanties qui ne peuvent connaître d'exclusions au regard de la loi australienne sur la protection des consommateurs. Vous avez droit au remplacement ou au remboursement en cas de défaillance majeure de votre article ainsi qu'à une compensation en cas de perte ou de dommage prévisible. Vous avez aussi droit à la réparation ou au remplacement de l'article s'il n'est pas d'une qualité acceptable et que la défaillance n'est pas majeure.

❖ AUSTRALIA: Nuestros productos cuentan con garantías que no se pueden excluir bajo las Leyes del Consumidor de Australia. Usted tiene derecho a un cambio o devolución en caso de un fallo importante y a una compensación por cualquier otra pérdida o daño razonablemente previsible. También tiene derecho a la reparación o reemplazo de los bienes, si éstos no cumplen con una calidad aceptable y el fallo no constituye un fallo importante.

Distributed by:
Costco Wholesale Corporation
P.O. Box 34535
Seattle, WA 98124-1535
USA
1-800-774-2678
www.costco.com

Costco Wholesale Canada Ltd.*
415 W. Hunt Club Road
Ottawa, Ontario
K2E 1C5, Canada
1-800-463-3783
www.costco.ca
* faisant affaire au Québec sous
le nom les Entrepôts Costco

Importado por:
Importadora Primex S.A. de C.V.
Blvd. Magnocentro No. 4
San Fernando La Herradura
Huixquilucan, Estado de México
C.P. 52765
RFC: IPR-930907-S70
(55)-5246-5500
www.costco.com.mx

Costco Wholesale Australia Pty Ltd
17-21 Parramatta Road
Lidcombe NSW 2141
Australia
www.costco.com.au

Costco Wholesale Japan Ltd.
2 Kakuchi, 2 Gaiku, Kaneda-Nishi
361 Urakura, Kisarazu shi
Chiba, 292-0007 Japan
0570-200-800
www.costco.co.jp

Costco Wholesale Spain S.L.U.
Polígono Empresarial Los Gavilanes
C/ Agustín de Betancourt, 17
28906 Getafe (Madrid) España
NIF: B86509460
900 111 155
www.costco.es

Costco Wholesale Iceland ehf.
Kauptún 3-7, 210 Gardabaer
Iceland
www.costco.is

Costco France
1 avenue de Bréhat
91140 Villebon-sur-Yvette
France
01 80 45 01 10
www.costco.fr

Costco Wholesale Sweden AB
Box 614
114 11 Stockholm
Sweden
www.costco.se

Costco Wholesale Korea, Ltd.
40, Iljik-ro
Gwangmyeong-si
Gyeonggi-do, 14347, Korea
1899-9900
www.costco.co.kr

Costco Wholesale New Zealand Limited
2 Gunton Drive
Westgate
Auckland 0814
New Zealand
www.costco.co.nz

Costco (China) Investment Co., Ltd.
Room 01 Mezzanine
No. 5178, Kang Xin Highway
Pudong New District
Shanghai
China 201315
+86-21-6257-7065



FR

**Pensez à
donner ou recycler.**



Association

ou



Magasin

ou



Déchèterie

<https://quefairedemesdechets.fr>