

**Félicitations  
pour votre nouveau quai !**



**QUAI D'ALUMINIUM  
SUR PIEUX  
Modèle QP-427D**

Ce feuillet vous guidera dans les étapes à suivre pour compléter ce projet. Veuillez lire attentivement les instructions afin que l'assemblage soit effectué correctement et de façon sécuritaire. Pour ce faire, veuillez respecter ce qui suit:

- > Vous assurer que tous les boulons et écrous soient boulonnés de façon adéquate.
- > Ne pas modifier ce système de quai au-delà des recommandations décrites dans ce feuillet, car toute altération ou réparation annulera la garantie.
- > Porter des vêtements de protection lors de l'assemblage du quai.
- > Éloigner enfants et animaux domestiques pendant le montage de votre quai.
- > La capacité de charge de cette structure est limitée à 4 personnes ou 800 lb (363 kg).

(n° 21114)

Manuel  
d'assemblage  
et d'installation



ASSEMBLER - APPRÉCIER - PARTAGER

Ligne sans frais : 1-800-585-1237

| info@multinautic.com

# MATÉRIEL INCLUS QP-427D n° 21114

## Composantes comprises dans la boîte pour l'assemblage du cadre



## Composantes comprises dans la boîte pour l'installation



## OUTILS REQUIS

- > Clé et clé à rochet 7/16", 9/16" et 3/4"
- > Perceuse sans fil avec :  
mèches 9/64", 11/64", 1/2" et embout Phillips no.3
- > Ruban à mesurer
- > Scie
- > Marteau
- > Petite masse

## CARACTÉRISTIQUES D'UN QUAÏ FIXE

- > C'est l'option idéale pour les eaux peu profondes. Vous pouvez installer un quai fixe dans un maximum d'environ 4 pi d'eau sinon l'installation et la sortie de l'eau seront difficiles.
- > Le quai fixe est généralement installé sans ancrage et vous ne devez pas compter sur lui pour maintenir votre bateau lors d'une tempête, ou protéger celui-ci contre les grosses vagues créées par d'autres bateaux.
- > Un quai fixe est recommandé si le mauvais temps entraîne des vagues pouvant atteindre 3 pi. Si tel est votre cas, vous devrez amarrer le bateau loin du quai. Certains choisissent d'installer un élévateur à bateau ou de le hisser sur une rampe d'amarrage.
- > Un quai sur pieux (ou fixe) n'est pas recommandé dans un plan d'eau qui fluctue souvent de plus de 2 pi en peu de temps. Un quai flottant serait plus approprié dans ce cas, sinon vous pourriez avoir à en ajuster la hauteur à plusieurs reprises durant la saison.
- > Ne laissez jamais un quai sur pieux dans l'eau pour l'hiver à cause des dommages que causeront le mouvement des glaces printanières et le poids de la neige. Lors du remisage, retirez les pieux et laissez votre platelage en place. Vous pouvez les empiler à plat (à l'envers pour prévenir la décoloration du bois par le soleil) ou sur les côtés à la verticale.

## TYPES D'INSTALLATION

Le modèle de quai QP-427D de 3,66 m (12 pi) est un quai d'aluminium qui répond à la demande croissante de quai qui permet l'installation avec un platelage en plastique léger. Vous pouvez donc choisir entre des panneaux de polymère ou un platelage de bois. Il est robuste, modulaire, facile à assembler et léger à manipuler. Il convient à une installation sur pieux ou sur roues et vous pouvez ajuster sa hauteur facilement. Sa configuration peut évoluer selon vos besoins et il peut facilement être agrandi ou modifié au fil des ans. Bien que ce modèle comporte plusieurs caractéristique du quai QP-427 en format de 2,44 m (8 pi), sa largeur est différente, ce qui restreint les combinaisons en ligne droite. Notez que cette structure de quai **ne peut pas** être installée avec des flotteurs ni servir de départ à un quai semi-flottant ou flottant.

## OPTIONS DE PLATELAGES DISPONIBLES

n° 21154 couleur sable n° 21159 gris

Panneau de 48 po x 48 po en Polymère  
(2 supports additionnels sont requis, vendus séparément)

n°22016

Ensemble de 2 Supports d'aluminium pour les platelages demandant plus de renfort (ex. composite ou polymère)



## ENSEMBLES DE QUAÏ QP-427D<sup>MD</sup> INCLUANT LE PLATELAGÉ

n° 21115 couleur sable / n° 21116 gris

Comprend:

- > Quai n° 21114 : 51 po x 120 po (1x)
- > Panneaux de Polymère de 48 po x 48 po avec vis auto-perçantes n°21154 ou 21159 (3x)
- > Supports d'aluminium n° 22016

n° 21123

Comprend:

- > Quai n° 21114 : 51 po x 120 po (1x)
- > Platelage de Cèdre de l'Ouest de qualité supérieure, séché au four avec les vis requises n°21179 (1x)





Avant de commencer l'assemblage, nous recommandons fortement de lire les indications de la page 5 puisque des adaptateurs de configuration seront peut-être combinés aux pièces de la structure.

Disposez au sol les pièces à assembler afin de visualiser les étapes à suivre. Combinez les pièces d'aluminium en suivant les étapes illustrées ci-dessous. Vissez les écrous à la main pour commencer et une fois complété, serrez le tout. S'il est difficile d'insérer un boulon dans un trou, vous pouvez l'agrandir en passant une mèche à métal.

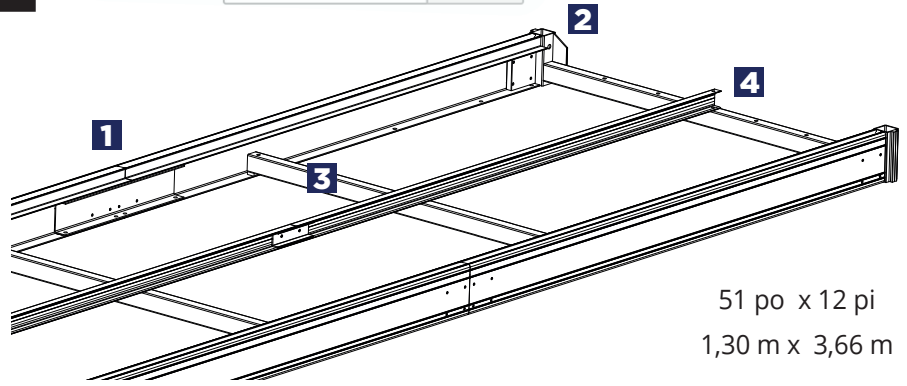

51 po x 12 pi  
1,30 m x 3,66 m

## 1 LONGERONS

Assemblez les 4 Longerons de 1,81 m (71 ¼ po) pour former les deux longueurs qui deviendront les côtés de votre quai en insérant les Plaques de Fusion dans l'ouverture (A). Reliez le tout à l'aide des petits boulons 1/4" x 5/8" sur les côtés et les boulons 3/8" x 1" sur la bordure inférieure.

Boulon  
1/4" x 5/8"  
x 16



Boulon  
3/8" x 1"  
x 8

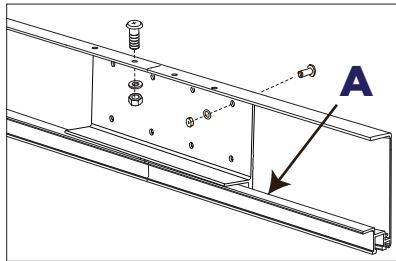

## 2 TRAVERSES DE BOUTS

Insérez les 2 Traverses de Bouts dans les Longerons et fixez avec les boulons 1/4" x 1 1/4".

Boulon  
1/4" x 1-1/4"  
x 16

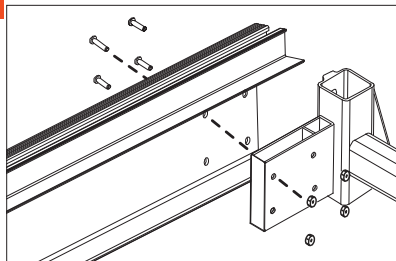

## 3 TRAVERSES INTÉRIEURES

Repérez les trous situés à 23 ¾" du centre du quai dans la bordure inférieure pour y fixer les traverses. Elles doivent être combinées aux cales, comme illustré, avec les boulons 3/8" x 3-1/2".

Boulon  
Hexagonal  
3/8" x 3-1/2"  
x 4

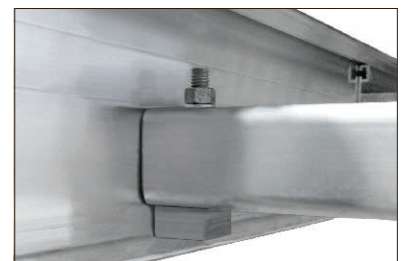
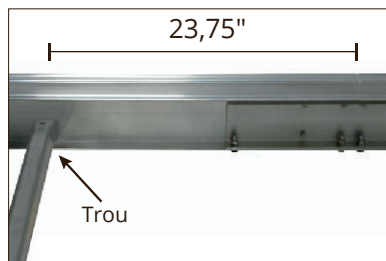
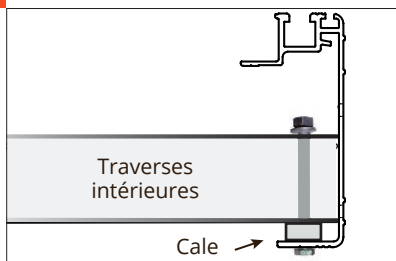

## 4 SUPPORT CENTRAL

Fusionnez les 2 longueurs du Support Central à l'aide de la Plaquette d'Union en utilisant 2 boulons 1/4" x 5/8". Sur les Traverses de bout, repérez les trous du centre et rattachez ce long Support à l'aide des boulons hexagonaux 3/8" x 2-1/2"

Boulon  
1/4" x 5/8"  
x 2



Boulon  
Hexagonal  
3/8" x 2-1/2"  
x 2

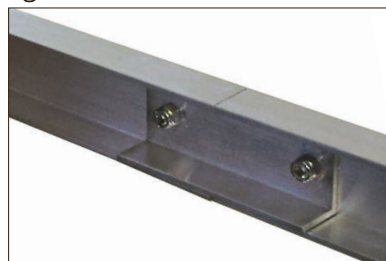
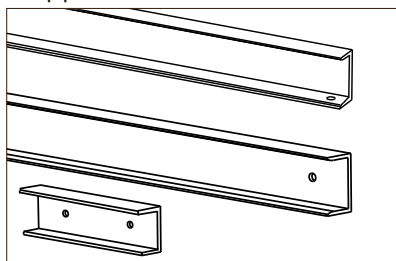

**ENTRETIEN** L'aluminium ne requiert aucun entretien particulier. Mais en raison de l'exposition à l'air et à l'eau, une mince couche verdâtre peut s'accumuler à sa surface. Si de légères égratignures apparaissent, vous pouvez les faire disparaître avec un tampon à récurer en plastique mais ni la mousse verte ni les égratignures légères n'affecteront la solidité du quai.

# PLATELAGE

Comme indiqué à la page 2, différents types de platelage peuvent compléter ce quai. Multinautic® propose des ensembles préconfigurés de platelage en cèdre ou en polymère. Ces Platelages en Kit ont leur propre guide d'installation. Si vous préférez choisir vous-même le bois à installer, voici les éléments nécessaires à sa construction et les étapes à suivre:

- > 150 vis à bois n° 8 x 1 3/4"
- > 18 vis en inox n° 10 x 1 3/4"
- > 17 planches de cèdre de 8 pi. (2,43 m) 5/4" x 6" (appellation usuelle)



**1** Coupez les planches en longueurs de 48 po. Si vous installez plus d'une section, pour économiser sur le bois vous pouvez refendre en longueur quatre de ces planches qui serviront de supports à platelage pour l'assemblage des panneaux (choisissez les moins belles).

Faites une découpe dans les 2 planches du bout pour les ajuster aux coins (6 mm ou 1/4" env.)

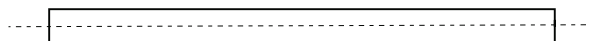

**2** Installez la structure à hauteur d'une table, avec 4 pieux (ou un support quelconque à une extrémité si vous n'avez qu'une section de quai). Vérifiez l'équerrage en la mesurant en X d'un coin à l'autre. Les 2 dimensions devraient être égales à +/- 4 mm (1/8 po).

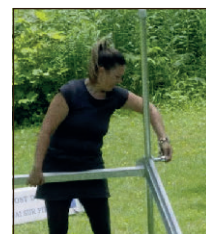
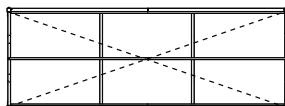

**3** Vous assemblerez les 3 panneaux de platelage à l'envers et les retournerez ensuite. De cette façon, vous ne verrez pas les têtes de vis sur le produit fini. Le panneau du centre aura 9 planches, les deux autres, 8. Déposez les planches du Platelage (a) sur le cadre, leur beau côté en dessous, tous appuyés sur le même côté. Disposez les Supports de Platelage (b) à 2,5 po des côtés et trois à côté du Support Central (c), pour ne pas entrer en conflit avec celui-ci.

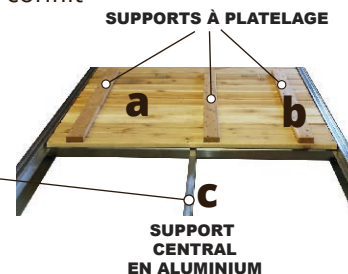
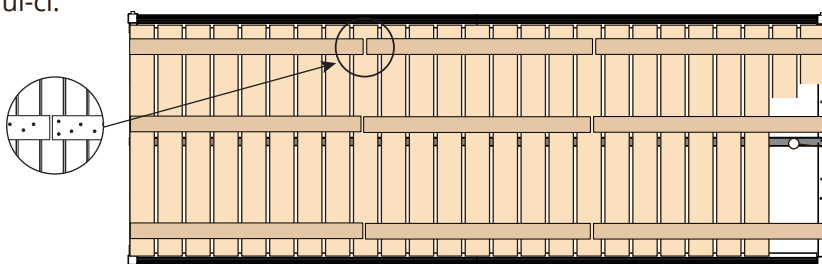

**4** Avant de visser ces supports à platelage dans les planches (6 vis par planche), s'assurer que les espaces entre les planches soient bien égaux (+/- 3/8" ou 9 mm) et que les supports de platelage soient parallèlement positionnés. Pré-percez ces supports aux extrémités avec une mèche de 9/64" afin de prévenir le craquement. Lors du vissage, assurez-vous que le support soit bien appuyé sur la planche et qu'aucun espace ne se crée entre les deux pièces.



**5** Une fois assemblés, retournez vos panneaux. Percez un trou 11/64" dans le coin d'un panneau, à travers le bois et la lèvre d'appui en aluminium et insérez une vis n° 8 x 1 3/4" en inox. Faites de même à l'autre bout de la planche et répétez l'opération dans les 2 autres coins et au centre du panneau. Répétez les opérations avec les 2 autres panneaux.

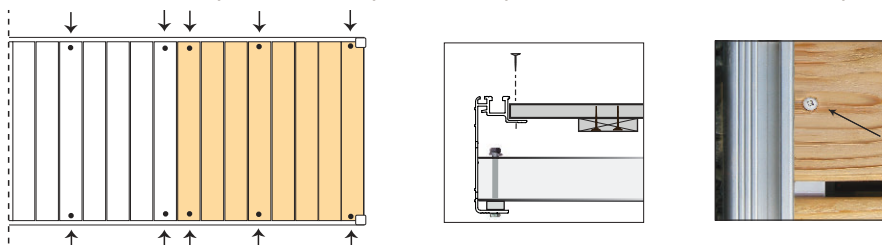

**ENTRETIEN** Important: Ne pas utiliser le bois traité à l'ACQ (vert). Nous recommandons fortement de choisir du cèdre: il est léger, sans entretien, a une résistance naturelle aux insectes et à la moisissure et peut être installé tel quel. Vous référer à votre marchand de bois si vous souhaitez y appliquer un protecteur.

# INSTALLATION

## PLAQUES DE JONCTION ET ADAPTATEURS

Planifiez l'installation de vos quais selon les possibilités démontrées dans les schémas ci-contre. Que ce soit bout-à-bout (A), en «L» (B) ou en parallèle (C), les combinaisons possibles sont multiples. Notez que:

- > les Plaques de Jonction (A), pour une installation en ligne droite, seront combinées aux Serre-Pieux avec les boulons hexagonaux en acier inoxydable;
- > les Adaptateurs de Coins (B) utiliseront les boulons d'un Serre-pieu et leurs propres boulons 1/2" avec écrou. Vous devrez percer le Longeron d'aluminium avec une mèche 1/2" pour les installer. Selon l'utilisation que vous ferez du quai, il pourra être nécessaire d'ajouter un pieu dans ce coin;
- > les Adaptateurs Parallèles (C), qui permettent de créer une plateforme, utiliseront leurs propres boulons de 2 po en inox pour être reliés aux ailettes des Serre-Pieux;
- > pour réaliser la combinaison "D", vous utiliserez des boulons de 1/2 po x 1 po avec écrou pour installer les Adaptateurs de Coin (B) et percer l'aluminium avec une mèche 1/2 po. De plus, vous aurez besoin de pieux supplémentaires.

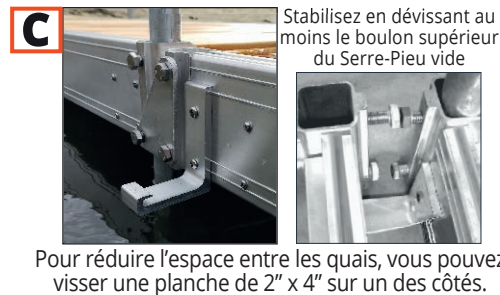
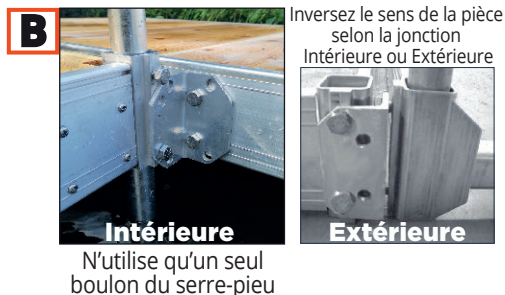
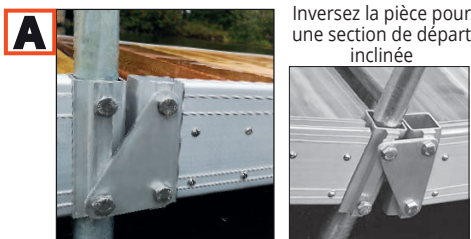
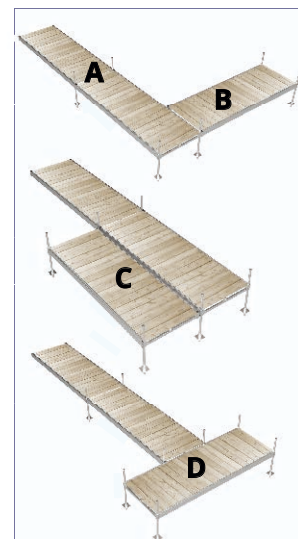

## PIEUX ET PLAQUES DE FOND

Quelle que soit votre configuration, la première section sera déposée au sol et les 2 pieux seront situés dans l'eau. Notez que la première section ne requiert pas de plaques de jonction.

- > Les Pieux pourront être préalablement insérés dans les Serre-Pieux assez haut pour ne pas nuire aux manipulations; vous les ajusterez à la bonne hauteur une fois dans l'eau alors ne serrez que légèrement. Il serait bon d'enduire les filets des boulons avec de la graisse.
- > Fixez les Plaques de Fond sur les pieux en laissant environ 6 po (15 cm) sous celle-ci (un peu plus si le fond du lac est vaseux ou un peu moins si c'est un fond très dur). Rendu au bon emplacement, enfoncez les Pieux jusqu'aux Plaques de Fond en pressant avec votre pied sur la Plaque de Fond ou en frappant sur le Pieu avec une massue.
- > Ajustez la hauteur et le niveau du quai et serrez bien les boulons d'arrêt du haut des Serre-Pieux. Pour une installation en ligne droite, utilisez les boulons du bas pour relier la section suivante sur laquelle seront installées les Plaques de Jonction. Bien serrer les 4 boulons de la dernière section.
- > Les Pieux Multinautic® peuvent être coupés. Laissez au moins 16 po dépasser au-dessus du quai pour les ajustements possibles en cours de saison. Installez ensuite les Capuchons.
- > Pour des conditions exigeantes, vous pouvez ajouter des renforts diagonaux (produit n°22034).



## ENSEMBLE DE ROUES DE QUAI

Pour faciliter les sorties et remises à l'eau ou déplacer le quai selon les changements de niveau d'eau, vous pouvez ajouter des ensembles de roues de 24 po avec essieux. Nous recommandons d'ancrer un quai sur roues avec des blocs et de la chaîne puisque les pieux ne seront pas enfoncés dans le sol (Crochets Attache-Chaîne, produit n°22063).



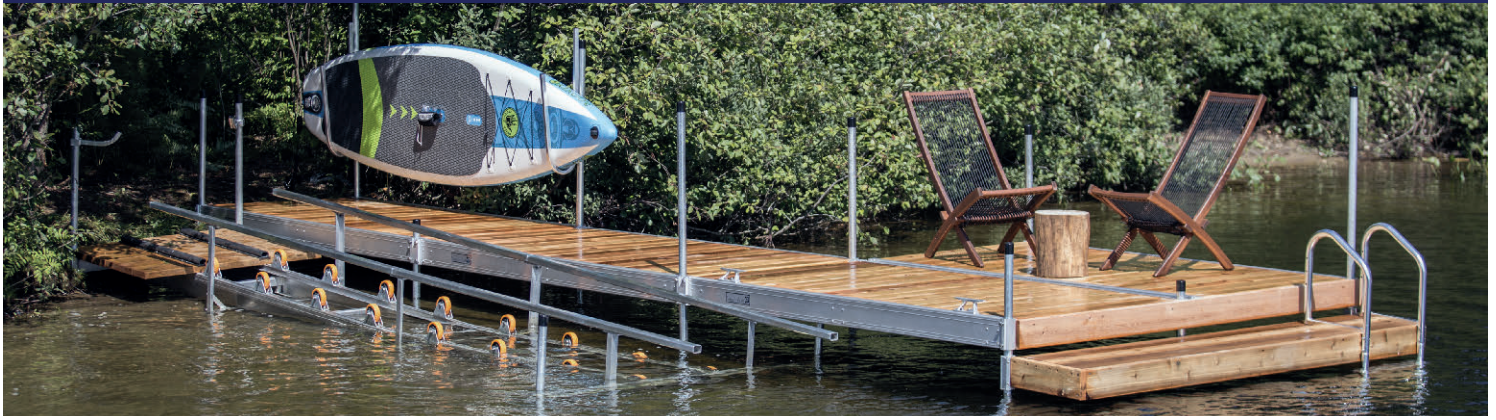

## Suggestion de produits complémentaires à votre quai sur pieux QP-427D™

### Choix d'échelles de quai

- > en aluminium ou en acier
- > droites ou inclinées
- > à bascule ou détachable
- > capacité de charge de 250 ou 400 lb



### Accessoires d'amarrage

- > Défenses verticales ajustables de 30 po en aluminium et PVC
- > Taquets d'amarrage en aluminium et boulons à tête en "T"
- > Pare-chocs pour les côtés, pour les coins, pour les pieux
- > Amarres en nylon



### Accessoires pour l'installation

- > Renfort Diagonal n°22034
- > Pieux (4, 6 ou 8 pi.) et Plaques de Fond supplémentaires pour certaines configurations
- > Roues de quai pour les déplacements

### Compléments pour les loisirs et la sécurité

- > Supports à Kayak ou Planche à pagaie
- > Plateforme basse pour accès à l'eau et au kayak
- > Rampe à rouleaux pour kayak
- > Rampes d'amarrage pour petite embarcation



**SI VOUS ÉProuVEZ DES DIFFICULTÉS, NE RETOURNEZ PAS CE PRODUIT AU MAGASIN. CONTACTEZ D'ABORD NOTRE SERVICE À LA CLIENTÈLE AU 1-800-585-1237**

## Garantie Limitée

Multinautic® garantit que ses produits sont exempts de défauts de fabrication et de matériaux pour une période de un (1) an (à moins d'indication différente pour certains produits mentionnés sur notre site internet pour lesquels une période plus longue pourrait s'appliquer) à compter de la date d'achat par le consommateur directement de Multinautic® ou d'un revendeur Multinautic® agréé et ce dans le cadre d'un usage dans des conditions normales et pour lequel le produit est conçu. À sa seule discrétion, Multinautic réparera ou remplacera le produit défectueux (à condition que Multinautic® détermine que le défaut du produit n'a pas été le résultat d'une mauvaise utilisation ou négligence) et vous le retournera rapidement port payé. Pour que cette garantie soit valide, le consommateur doit, au moment où le produit est retourné, fournir une preuve d'achat sous la forme de la facture d'achat originale d'un revendeur agréé Multinautic®.

Si Multinautic® choisit de remplacer le produit défectueux, Multinautic® se réserve le droit de le remplacer par un autre produit du même modèle ou d'un modèle de qualité au moins comparable en fonctionnalités. Un remboursement ne peut excéder le montant payé par le client, et est limité au remplacement du produit défectueux.

Si vous pensez qu'un produit est défectueux pendant la période de garantie, appelez au 1-450-227-6217 ou écrivez à: info@multinautic.com pour demander un numéro d'autorisation de retour (NAR). Vous devrez emballer soigneusement le produit, l'assurer et le retourner avec une preuve d'achat originale, port payé, à: Multinautic, 2330 Jean-Adam, St-Sauveur, Qc, Canada, J0R 1R2, en mentionnant le NAR sur l'étiquette d'expédition. Tout produit envoyé sans NAR sera refusé et renvoyé à l'expéditeur. Si un produit est réparé ou remplacé par Multinautic®, il sera retourné au consommateur aux frais de Multinautic®.

Cette garantie n'est pas transférable. Cette garantie ne s'applique pas en cas d'abus ou de mauvaise utilisation du produit, ou lorsqu'il est utilisé en contradiction avec les instructions de Multinautic®, en cas d'usure normale, d'un acte de Dieu, d'une utilisation négligente, ou lorsqu'acheté auprès d'un tiers autre qu'un revendeur autorisé Multinautic®, ou suite à une réparation ou modification du produit non autorisée par Multinautic®. Multinautic® NE PEUT ÊTRE TENU RESPONSABLE DE DOMMAGES SPÉCIAUX, ACCIDENTELS OU CONSÉQUENTS, NI POUR TOUT DOMMAGE OU RECOURS NON EXPRESSÉMENT PRÉVU DANS CETTE GARANTIE. Multinautic® N'ASSUME AUCUNE RESPONSABILITÉ DE L'ACHETEUR OU AUTRES POUR BLESSURES OU DOMMAGES MATÉRIELS. Multinautic® NE PEUT ÊTRE TENU RESPONSABLE, ÉVENTUELLEMENT, DE DOMMAGES EXCÉDANT LE PRIX DU PRODUIT. Multinautic® NE DONNE AUCUNE GARANTIE EXPRESSE OU IMPLICITE AUTRES QUE CELLE PRÉSENTÉE ICI, Y COMPRIS, MAIS SANS S'Y LIMITER, LES GARANTIES DE QUALITÉ MARCHANDE, D'ADÉQUATION À UN USAGE PARTICULIER ET LA GARANTIE NE SERA PAS PROLONGÉE AU-DELÀ DE LA DURÉE DE LA GARANTIE EXPRESSE CI-DESSUS.

Certains états ou provinces ne permettent pas la limitation des dommages fortuits ou consécutifs, ou la durée d'une garantie implicite, de sorte que les limitations ou exclusions peuvent ne pas s'appliquer à vous. Cette garantie vous donne des droits légaux spécifiques, et quelques états ou provinces peuvent vous accorder certains autres droits. Cette garantie ne limite pas les droits du consommateur mandaté en vertu des lois applicables. Veuillez appeler au 1-450-227-6217 pour toute information sur cette garantie.

**Multinautic®, propriété de MultiOnline Distribution Inc.® 2330, Jean-Adam, St-Sauveur, QC, Canada, J0R 1R2**