

Laundry Combo

User manual

WD90F53*V*

SAMSUNG

Contents

Safety information	4
What you need to know about the safety instructions	4
Important safety symbols	4
Important safety precautions	8
CALIFORNIA PROPOSITION 65 WARNING	9
Critical installation warnings	9
Installation cautions	11
Critical usage warnings	11
Usage cautions	13
Critical cleaning warnings	17
Care for preventing freezing	17
Regulatory notice	18
FCC Notice	18
IC Notice	20
Open Source Announcement	21
Security updates information	21
Installation	22
Key installation requirements	22
Location considerations	22
Unpacking your Laundry Combo	23
What's included	24
Installation requirements	26
Ducting requirements	30
Exhausting requirements	31
Electrical requirements	32
Step-by-step installation	34
Vent blockage test	44
Exhaust ducting guide	45
Before you start	46
Initial setup	46
Run Calibration (recommended)	46
Laundry guidelines	47
Detergent drawer guidelines	50

Operations	55
LCD panel	55
Operating a cycle	58
Cycle overview	59
Cycle chart	62
Settings	68
Special features	76
SmartThings	77
Maintenance	79
Product Care	79
Drum Clean+	80
Emergency drain	81
Cleaning	82
Recovery from freezing	89
Care for an extended period of non-use	89
Cleaning the exterior	89
Exhaust system	89
Vent sensor	90
Cleaning the interior	90
Troubleshooting	91
Checkpoints	91
Information codes	97
Specifications	99
Fabric care chart	99
Protecting the environment	100
Declaration of conformity	100
Specification sheet	101

Safety information

Congratulations on your new Samsung Laundry Combo. This manual contains important information on the installation, use and care of your appliance. Please take some time to read this manual to take full advantage of your Laundry Combo's many benefits and features.

What you need to know about the safety instructions

Please read this manual thoroughly to ensure that you know how to safely and efficiently operate the extensive features and functions of your new appliance. Please store the manual in a safe location close to the appliance for future reference. Use this appliance only for its intended purpose as described in this instruction manual.

Warnings and Important Safety Instructions in this manual do not cover all possible conditions and situations that may occur. It is your responsibility to use common sense, caution and care when installing, maintaining and operating your Laundry Combo.

Because the following operating instructions cover various models, the characteristics of your Laundry Combo may differ slightly from those described in this manual and not all warning signs may be applicable. If you have any questions or concerns, contact your nearest service center or find help and information online at www.samsung.com.

Important safety symbols

What the icons and signs in this user manual mean:

WARNING

Hazards or unsafe practices that may result in **severe personal injury, death and/or property damage**.

CAUTION

Hazards or unsafe practices that may result in **personal injury and/or property damage**.

NOTE

Indicates that a risk of personal injury or material damage exists.

These warning signs are here to prevent injury to yourself and others.

Please follow them explicitly.

After reading this manual, store it in a safe place for future reference.

Read all instructions before using the appliance.

As with any equipment that uses electricity and moving parts, potential hazards exist. To safely operate this appliance, familiarize yourself with its operation and exercise care when using it.

SAVE THESE INSTRUCTIONS

WARNING - Risk of Fire

- Laundry Combo installation must be performed by a qualified installer.
- Install the Laundry Combo according to the manufacturer's instructions and local codes.
- Do not install a Laundry Combo with flexible plastic venting materials. If flexible metal (foil type) duct is installed, it must be of a specific type identified by the appliance manufacturer as suitable for use with clothes dryers. Flexible venting materials are known to collapse, be easily crushed, and trap lint. These conditions will obstruct Laundry Combo airflow and increase the risk of fire.
- Do not install a booster fan in the exhaust duct.
- To reduce the risk of severe injury or death, follow all installation instructions.
- Save these instructions.

SAVE THESE INSTRUCTIONS

Safety information

WARNING - To reduce the risk of fire or explosion:

- Do not dry items that have been previously cleaned, washed, soaked, or spotted with gasoline, dry cleaning solvents, or other flammable or explosive substances. They emit vapors that could ignite or explode. Any material that has been in contact with a cleaning solvent or flammable liquids or solids should not be placed in the Laundry Combo until all traces of these flammable liquids or solids and their fumes have been removed. There are many highly flammable items used in homes, such as acetone, denatured alcohol, gasoline, kerosene, some liquid household cleaners, some spot removers, turpentine, waxes, and wax removers.
- Items containing foam rubber (which may be labeled latex foam) or similarly textured rubberlike materials must not be dried on a heat setting. Heated foam rubber materials can, under certain circumstances, ignite spontaneously.

SAVE THESE INSTRUCTIONS

 **WARNING - Fire or explosion hazard**

- Failure to follow safety warnings exactly could result in serious injury, death or property damage.
- Do not store or use gasoline or other flammable vapors and liquids near this or any other appliance.
- Installation and service must be performed by a qualified installer, service agency, or the gas supplier.
- Do not install a booster fan in the exhaust duct.

 **WARNING - What to do if you smell gas:**

- Do not try to light any appliance.
- Do not turn on the appliance.
- Do not touch any electrical switch.
- Do not use any phone in your building.
- Clear the room, building or area of all occupants.
- Immediately call your gas supplier from a neighbor's phone. Follow the gas supplier's instructions.
- If you cannot reach your gas supplier, call the fire department.

SAVE THESE INSTRUCTIONS

Safety information

Important safety precautions

WARNING

To reduce the risk of fire, electric shock, or injury to persons when using your appliance, follow basic precautions, including the following:

1. Read all instructions before using this appliance.
2. DO NOT wash or dry articles that have been previously cleaned in, washed in, soaked in, or spotted with gasoline, dry-cleaning solvents, other flammable or explosive substances as they give off vapors that could ignite or explode.
3. DO NOT use the appliance to dry clothes which have traces of any flammable substance, such as vegetable oil, cooking oil, machine oil, flammable chemicals, paint thinner, etc., or anything containing wax or chemicals, such as mops and cleaning cloths. Flammable substances may cause the fabric to catch fire by itself.
4. DO NOT store or use combustible materials, gasoline or other flammable liquids near the unit. Keep area around the air intake vent on the front of the unit and adjacent surrounding areas free from the accumulation of lint, dust and dirt.
5. Risk of Suffocation and Injury from Entrapment: Do not allow children to play on or in the appliance. Close supervision of children is necessary when the appliance is used near children.
6. Before the appliance is removed from service or discarded, remove the door to the washing or drying compartment.
7. DO NOT reach into the appliance if the tub or agitator is moving.
8. DO NOT install or store this appliance where it will be exposed to the weather.
9. DO NOT tamper with controls.
10. DO NOT repair or replace any part of the appliance or attempt any servicing unless specifically recommended in the user-maintenance instructions or in published user-repair instructions that you understand and have the skills to carry out.
11. DO NOT add gasoline, dry-cleaning solvents, or other flammable or explosive substances to the wash water. These substances give off vapours that could ignite or explode.
12. Under certain conditions, hydrogen gas may be produced in a hot-water system that has not been used for 2 weeks or more. HYDROGEN GAS IS EXPLOSIVE. If the hot-water system has not been used for such a period, before using a washing machine, turn on all hot-water faucets and let the water flow from each for several minutes. This will release any accumulated hydrogen gas. As the gas is flammable, do not smoke or use an open flame during this time.
13. DO NOT use fabric softeners or products to eliminate static unless recommended by the manufacturer of the fabric softener or product.
14. Clean lint screen before or after each load.
15. DO NOT use heat to dry articles containing foam rubber or similarly textured rubber-like materials.

SAVE THESE INSTRUCTIONS

-
16. Keep area around the exhaust opening and adjacent surrounding areas free from the accumulation of lint, dust, and dirt.
 17. The interior of the appliance should be cleaned periodically by qualified service personnel.
 18. DO NOT place items exposed to cooking oils in your dryer. Items contaminated with cooking oils may contribute to a chemical reaction that could cause a load to catch fire. To reduce the risk of fire due to contaminated loads, the final part of a tumble dryer cycle occurs without heat (cool down period). Avoid stopping a tumble dryer before the end of the drying cycle unless all items are quickly removed and spread out so that the heat is dissipated.
 19. This appliance must be grounded. See “Electrical requirements” and “Grounding” in “Installation” section.
 20. The control board, inlet valve and motors are intentionally not grounded and may present a risk of electric shock only during servicing.
 - DO NOT contact these parts while the appliance is energized.
 21. DO NOT operate this appliance if it is damaged, malfunctioning, partially disassembled, or has missing or broken parts including a damaged cord or plug.
 22. Unplug the appliance or turn off the circuit breaker before servicing. Pressing the Power button DOES NOT disconnect power.
 23. DO NOT use replacement parts that have not been recommended by the manufacturer (e.g. parts made at home using a 3D printer).

CALIFORNIA PROPOSITION 65 WARNING

WARNING

Cancer and Reproductive Harm - www.P65Warnings.ca.gov.

Critical installation warnings

WARNING

The installation of this appliance must be performed by a qualified technician or service company.

- Failure to do so may result in electric shock, fire, an explosion, problems with the appliance, or injury.

The appliance is heavy, therefore take care when lifting it.

Plug the power cord firmly into a wall socket that meets local electrical specifications. Use the socket for this appliance only, and do not use an extension cord.

- Sharing a wall socket with other appliances using a power strip or extending the power cord may result in electric shock or fire.

SAVE THESE INSTRUCTIONS

Safety information

- Ensure that the power voltage, frequency, and current are the same as those of the product specifications. Failure to do so may result in electric shock or fire.

Remove all foreign substances such as dust or water from the power plug terminals and contact points using a dry cloth on a regular basis.

- Unplug the power plug and clean it with a dry cloth.
- Failure to do so may result in electric shock or fire.

Plug the power plug into the wall socket so that the cord is running towards the floor.

- If you plug the power plug into the socket in the opposite direction, the electric wires within the cable may be damaged and this may result in electric shock or fire.

Keep all packaging materials out of the reach of children as these may be dangerous.

- If a child places a bag over its head, it may suffocate.

When the appliance, power plug or power cord is damaged, contact your nearest service center.

This appliance must be properly grounded.

Do not ground the appliance to a gas pipe, plastic water pipe, or telephone line.

- This may result in electric shock, fire, an explosion, or problems with the appliance.
- Never plug the power cord into a receptacle that is not grounded adequately or not in accordance with local and national codes. See the installation instructions for information about grounding this appliance.

Do not install this appliance near a heater or any inflammable material.

Do not install this appliance in a humid, oily or dusty location, or in a location exposed to direct sunlight or water (raindrops).

Do not install this appliance in a location exposed to low temperatures.

- Frost may cause the tubes to burst.

Do not install this appliance in a location where gas may leak.

- This may result in electric shock or fire.

Do not install or keep the product exposed to the outdoor elements.

Do not use an electric transformer.

- This may result in electric shock or fire.

Do not use a damaged power plug, damaged power cord or loose wall socket.

- This may result in electric shock or fire.

Do not pull or excessively bend the power cord.

Do not twist or tie the power cord.

SAVE THESE INSTRUCTIONS

Do not hook the power cord over a metal object, place a heavy object on the power cord, insert the power cord between objects, or push the power cord into the space behind the appliance.

- This may result in electric shock or fire.

Do not unplug the appliance by pulling the power cord.

- Unplug the power plug by holding the plug.
- Failure to do so may result in electric shock or fire.

This appliance should be positioned so that the power plug, the water supply taps, and the drain pipes are accessible.

Following the repair by a non-authorized service provider, self-repair or non-professional repair of the product, Samsung is not liable for any damage to the product, any injury or any other product safety issue caused by any attempt to repair the product which does not carefully follow these repair and maintenance instructions. Any damage to the product caused by an attempt to repair the product by any person other than a Samsung certified service provider will not be covered by the warranty.

Installation cautions

CAUTION

Install your appliance on a solid, level floor that can support its weight.

- Failure to do so may result in abnormal vibrations, movement, noise, or problems with the appliance.

Critical usage warnings

WARNING

If the appliance is flooded, turn off the water and power supplies immediately and contact your nearest service center.

- Do not touch the power plug with wet hands.
- Failure to do so may result in electric shock.

If the appliance generates a strange noise, a burning smell, or smoke, unplug the power cord immediately and contact your nearest service center.

- Failure to do so may result in electric shock or fire.

In the event of a gas leak (such as propane gas, LP gas, etc.), ventilate immediately without touching the power plug. Do not touch the appliance or power cord.

- Do not use a ventilating fan.
- A spark may result in an explosion or fire.

SAVE THESE INSTRUCTIONS

Safety information

Remove all door levers before disposing of the appliance.

- If trapped inside the appliance, children may suffocate to death.

Make sure to remove the packaging (sponge, styrofoam) attached to the bottom of the Laundry Combo before using it.

Do not wash items contaminated with gasoline, kerosene, benzene, paint thinner, alcohol or other inflammable or explosive substances.

- This may result in electric shock, fire, or explosion.

Do not open the door by force while operating.

- Water flowing out of the Laundry Combo may result in burns or cause the floor to be slippery. This may result in injury.
- Opening the door by force may result in damage to the appliance or injury.

Do not sit on the appliance or lean against the doors.

- The appliance may fall over causing a serious injury.

Dry the laundry only after it was spun by an appropriate washing machine.

Do not dry laundry contaminated by inflammable materials such as gasoline, kerosene, benzene, thinner, alcohol, etc.

- This may result in electric shock, fire or explosion.

Do not touch the power plug with wet hands.

- This may result in electric shock.

Do not turn the appliance off by unplugging the power cord while an operation is in progress.

- Plugging the power cord into the wall socket again may cause a spark and result in electric shock or fire.

Do not let children climb in or onto the appliance.

- This may result in electric shock, burns or injury.

Do not insert your hand or a metal object under the Laundry Combo while it is operating.

- This may result in injury.

Do not unplug the appliance by pulling the power cord. Always grip the plug firmly and pull it straight out of the outlet.

- Damage to the power cord may cause a short-circuit, fire and/or electric shock.

Do not attempt to repair, disassemble, or modify the appliance yourself.

- Do not use a fuse (such as copper, steel wire, etc.) other than a standard fuse.
- When the appliance needs to be repaired or reinstalled, contact your nearest service center.
- Failure to do so may result in electric shock, fire, problems with the appliance, or injury.

If the water supply hose comes loose from the water tap and floods the appliance, unplug the power cord.

- Failure to do so may result in electric shock or fire.

SAVE THESE INSTRUCTIONS

Unplug the power cord when the appliance is not being used for long periods of time or during a thunder or lightning storm.

- Failure to do so may result in electric shock or fire.

If any foreign substance enters into the appliance, unplug the power cord and contact your nearest Samsung Customer Service.

- This may result in electric shock or fire.

Keep your pets away from the appliance to prevent them from chewing any parts of the Laundry Combo, which may result in electric shock, fire, or injury.

Gas leaks may occur in your system, resulting in a dangerous situation.

Usage cautions

CAUTION

When the Laundry Combo is contaminated by a foreign substance such as detergent, dirt, food waste, etc., unplug the power cord and clean the Laundry Combo using a damp, soft cloth.

- Failure to do so may result in discoloration, deformation, damage, or rust.

The glass parts may break by a strong impact. Take care when using the Laundry Combo.

- If the glass is broken, it may result in injury.

Open the water tap slowly after a long period of non-use, water supply failure, or when reconnecting the water supply hose.

- The air pressure in the water supply hose or the water pipe may damage a part of the appliance or result in a water leak.

If a draining error occurs during an operation, check if there is a draining problem.

- If the Laundry Combo is used when it is flooded because of a draining problem, it may result in electric shock or fire.

Insert the laundry into the Laundry Combo completely so that the laundry does not get caught in the door.

- If laundry gets caught in the door, it may result in damage to the laundry or the appliance, or result in a water leak.

Turn the water supply off when the Laundry Combo is not being used.

- Ensure that the screws on the water supply hose connector are properly tightened.

Ensure that the rubber seal and front door glass are not contaminated by a foreign substance (such as waste, thread, hair, etc.).

- If a foreign substance is caught in the door or the door is not completely closed, it may cause a water leak.

SAVE THESE INSTRUCTIONS

Safety information

Open the water tap and check if the water supply hose connector is firmly tightened and that there is no water leak before using the appliance.

- If the screws on the water supply hose connector are loose, it may result in a water leak.

The appliance you have purchased is designed for domestic use only.

Using the appliance for business purposes qualifies as an appliance misuse. In this case, the appliance will not be covered by the standard warranty provided by Samsung and no responsibility can be attributed to Samsung for malfunctions or damages resulting from such misuse.

Do not stand on the appliance or place objects (such as laundry, lighted candles, lighted cigarettes, dishes, chemicals, metal objects, etc.) on the appliance.

- This may result in electric shock, fire, problems with the appliance, or injury.

Do not spray volatile material such as insecticide onto the surface of the appliance.

- As well as being harmful to humans, this may result in electric shock, fire or problems with the appliance.

Do not place objects that generate electromagnetic fields near the Laundry Combo.

- This may result in injury due to a malfunction.

Water drained during a high-temperature wash or drying cycle is hot. Do not touch the water.

- This may result in burns or injury.

Draining time may vary depending on the water temperature. If the water temperature is too high, the draining process starts after the water cools down.

Do not wash, spin, or dry water-proof seats, mats, or clothing (*) unless your model has a special cycle for these items.

(*): Woollen bedding, rain covers, fishing vests, ski pants, sleeping bags, diaper covers, sweat suits, and bicycle, motor cycle and car covers, etc.

- Do not wash thick or hard mats even if the washing machine mark is on the care label. This may result in injury or damage to the Laundry Combo, walls, floor, or clothing due to abnormal vibrations.
- Do not wash throw rugs or doormats with rubber backing. The rubber backing may come off and stick to inside the drum, and this may result in malfunction such as a drainage error.

Do not operate the Laundry Combo when the detergent drawer is removed.

- This may result in electric shock or injury due to a water leak.

Do not touch the insides of the drum during or just after drying as it is hot.

- This may result in burns.

Do not touch the inside of the glass door and the drum after washing and drying as those parts may become hot and could cause burns.

Do not insert your hand into the detergent drawer.

- This may result in injury as your hand may be caught by the detergent input device.

SAVE THESE INSTRUCTIONS



Remove the liquid detergent guide (applicable models only) when using powdered detergent.

- If not, water may leak through the front of the detergent drawer.

Do not place any objects (such as shoes, food waste, or animals) other than laundry into the Laundry Combo.

- This may result in damage to the Laundry Combo, or injury and death in the case of pets because of the abnormal vibrations.

Do not press the buttons using sharp objects such as pins, knives, fingernails, etc.

- This may result in electric shock or injury.

Do not wash or dry laundry contaminated by oils, creams or lotions usually found in skincare shops or massage clinics.

- This may cause the rubber seal to become deformed and result in a water leak.

Do not leave metal objects such as safety pins or hairpins in the drum for long periods of time.

- This may cause the drum to rust.
- If rust starts appearing on the surface of the drum, apply a (neutral) cleansing agent to the surface and use a sponge to clean it. Never use a metal brush.

Do not use dry cleaning detergent directly and do not wash, rinse, or spin laundry contaminated by dry cleaning detergent.

- This may result in spontaneous combustion or ignition due to the heat from the oxidation of the oil.

Do not use water from water cooling/heating devices.

- This may result in problems with the Laundry Combo.

Do not use natural hand-washing soap for the Laundry Combo.

- If it hardens and accumulates inside the Laundry Combo, it may result in problems with the appliance, discoloration, rust, or bad odors.

Place socks and brassieres in a washing net and wash them with the other laundry.

Do not wash large laundry items such as bedding in the washing net.

- Failure to do so may result in injury due to abnormal vibrations.

Do not use hardened detergent.

- If it accumulates inside the Laundry Combo, it may result in a water leak.

Make sure that the pockets of all the clothing items are empty.

- Hard, sharp objects such as coins, safety pins, nails, screws, or stones can cause extensive damage to the appliance.

Do not wash or dry clothing with large buckles, buttons, or other heavy metal objects.

SAVE THESE INSTRUCTIONS



Safety information

Sort the laundry by color on the basis of its colorfastness and select the recommended cycle, water temperature and additional functions.

- This may result in discoloration or fabric damage.

Take care that children's fingers are not caught in the door when closing it.

- Failure to do so may result in injury.

To prevent odors and mold, leave the door open after completing a cycle to allow the drum to dry.

To prevent limescale build-up, leave the detergent drawer open after a wash cycle and dry inside it.

Do not dry laundry containing forming rubber (latex) or similar rubber textures.

- If forming rubber is heated, it may start a fire.

If necessary, use the laundry net for small and lightweight laundry such as fabric tie belts, apron strings, and underwire bras which can break during a cycle.

Dryer sheets are compatible with this model, and are recommended for better drying performance.

Dryer sheets are also beneficial in reducing the static electricity generated during a drying cycle. Static electricity could lead to damaging laundry items and potentially the appliance.

Do not use the Laundry Combo near dangerous powders such as coal dust, wheat flour, etc.

- This may result in electric shock, fire, or explosion.

Do not touch the rear side of the appliance during or immediately after drying is complete.

- The appliance remains hot and may cause burns.

Do not sit on top of the Laundry Combo.

Residual oil on clothing can ignite spontaneously. The potential for spontaneous combustion increases when items containing vegetable oil or cooking oil are exposed to heat. Heat sources such as your Laundry Combo can warm these items, allowing an oxidation reaction in the oil to occur. Oxidation creates heat. If this heat cannot escape, the items can become hot enough to catch fire. Piling, stacking, or storing these kinds of items may prevent heat from escaping and can create a fire hazard.

All washed and unwashed fabrics that contain vegetable oil or cooking oil can be dangerous. Washing these items in hot water with extra detergent will reduce, but not eliminate, the hazard. Always use the Cool Down cycle for these items to reduce their temperature. Never remove these items from the Laundry Combo hot or interrupt the drying cycle until the items have run through the Cool Down cycle. Never pile or stack these items when they are hot.

SAVE THESE INSTRUCTIONS

Critical cleaning warnings

WARNING

Do not clean the appliance by spraying water directly onto it.

Do not use a strong acidic cleaning agent.

Do not use benzene, thinner or alcohol to clean the appliance.

- This may result in discoloration, deformation, damage, electric shock or fire.

Before cleaning or performing maintenance, unplug the appliance from the wall socket.

- Failure to do so may result in electric shock or fire.

Clean the filter case before and after using the Laundry Combo.

Clean the inside of the product on a regular basis by asking an authorized service engineer.

Care for preventing freezing

WARNING

Install the Laundry Combo in an area where the temperature does not drop below a water-freezing temperature.

If draining directly using a long drain hose, water remaining inside the hose can freeze in winter. Make sure there is no water left inside the hose after use.

If the drain hose has frozen, wrap the hose with a towel soaked in warm water for approximately ten minutes to thaw it.

SAVE THESE INSTRUCTIONS

Regulatory notice

FCC Notice

CAUTION

Any changes or modifications not expressly approved by the party responsible for compliance could void the user's authority to operate the equipment.

This device complies with Part 15 of FCC Rules. Operation is subject to the following two conditions:

1. This device may not cause harmful interference, and
2. This device must accept any interference received including interference that cause undesired operation.

For products sold in the US and Canadian markets, only channels 1–11 are available. You cannot select any other channels.

FCC STATEMENT:

This equipment has been tested and found to comply within the limits for a Class B digital device, pursuant to part 15 of the FCC Rules. These limits are designed to provide reasonable protection against harmful interference in a residential installation.

This equipment generates, uses, and can radiate radio frequency energy and, if not installed and used in accordance with the instructions, may cause harmful interference to radio communications. However, there is no guarantee that interference will not occur in a particular installation. If this equipment does cause harmful interference to radio or television reception, which can be determined by turning the equipment off and on, the user is encouraged to try to correct the interference by one or more of the following measures:

- Reorienting or relocating the receiving antenna
- Increasing the separation between the equipment and receiver
- Connecting the equipment to an outlet that is on a different circuit than the radio or TV.
- Consulting the dealer or an experienced radio/TV technician for help.

FCC RADIATION EXPOSURE STATEMENT:

This equipment complies with FCC radiation exposure limits set forth for an uncontrolled environment. This equipment should be installed and operated so there is at least 8 inches (20 cm) between the radiator and your body. This device and its antenna(s) must not be colocated or operated in conjunction with any other antenna or transmitter.

SAVE THESE INSTRUCTIONS

FCC Compliance Statement (applicable models only)

Model	WD90F53AVB / WD90F53AVS / WD90F53AVY
Variant model	WD90F53*V* 1st * : Letter A through Z or number 0 through 9 indicates a specific feature. 2nd * : Letter A through Z indicates the color of appliance.
Responsible Party - U.S. Contact Information	Samsung Electronics America, Inc. 700 Sylvan Avenue, Englewood Cliffs, NJ 07632 Phone : 1-800-SAMSUNG (726-7864) Internet : www.samsung.com

This device complies with Part 15 of the FCC Rules. Operation is subject to the following two conditions: (1) This device may not cause harmful interference, and (2) This device must accept any interference received, including interference that may cause undesired operation.

SAVE THESE INSTRUCTIONS

Regulatory notice

IC Notice

The term "IC" before the radio certification number only signifies that Industry Canada technical specifications were met. Operation is subject to the following two conditions:

1. This device may not cause interference, and
2. This device must accept any interference, including interference that may cause undesired operation of the device.

This Class B digital apparatus complies with Canadian ICES-003.

Cet appareil numérique de la classe B est conforme à la norme NMB-003 du Canada.

For products sold in the US and Canadian markets, only channels 1–11 are available. You cannot select any other channels.

IC RADIATION EXPOSURE STATEMENT:

This equipment complies with IC RSS-102 radiation exposure limits set forth for an uncontrolled environment. This equipment should be installed and operated so there is at least 8 inches (20 cm) between the radiator and your body. This device and its antenna(s) must not be colocated or operated in conjunction with any other antenna or transmitter.

SAVE THESE INSTRUCTIONS

Open Source Announcement

The software included in this product contains open source software. You may obtain the complete corresponding source code for a period of three years after the last shipment of this product by contacting our support team via <http://opensource.samsung.com> (Please use the "Inquiry" menu.)

It is also possible to obtain the complete corresponding source code in a physical medium such as a CD-ROM; a minimal charge will be required.

The following URL http://opensource.samsung.com/opensource/SMART_AT_051/seq/0 leads to the open source license information as related to this product. This offer is valid to anyone in receipt of this information.



Security updates information

Security updates are provided to strengthen the security of your device and protect your personal information. For more information on security updates, visit <https://security.samsungda.com>.

- The website supports only some languages.

SAVE THESE INSTRUCTIONS

Installation

Follow these instructions carefully to ensure proper installation of the Laundry Combo and to prevent accidents when doing laundry.

WARNING

Certain internal parts are intentionally not grounded and may present a risk of electric shock only during servicing. Service personnel – Do not contact the following parts while the appliance is energized: Control board, heat sink, motor, inlet valve and pump.

Key installation requirements

- A grounded electrical outlet.
- A power cord for electric Laundry Combo (except in Canada).
- Gas lines (for gas models) that must meet national and local regulations.
- An exhaust system made of rigid metal or flexible stiff-walled metal exhaust ducting.

WARNING

Remove the door from all discarded appliances to prevent a child from suffocating.

Location considerations

The Laundry Combo should be located where there is enough space at the front for loading the Laundry Combo, and enough space behind for the exhaust system. This Laundry Combo is factory-ready for the rear exhaust option. Make sure the room in which the Laundry Combo is located has enough fresh air. The Laundry Combo must be located where there are no air-flow obstructions.

The Laundry Combo must not be installed or stored in an area where it will be exposed to water and/or weather. The Laundry Combo area must be kept clear of combustible materials, gasoline, and other flammable vapors and liquids. A Laundry Combo produces combustible lint. The area around the Laundry Combo should be kept lint-free.

Unpacking your Laundry Combo

Unpack your Laundry Combo and inspect it for shipping damage. Make sure you have received all the items shown on the next page. If your Laundry Combo was damaged during shipping, or you do not have all of the items, call 1-800-SAMSUNG (1-800-726-7864). To prevent personal injury or strain, wear protective gloves whenever lifting or carrying the unit.

WARNING — Packing materials can be dangerous to children; Keep all packing material (plastic bags, polystyrene, etc.) well out of children's reach.

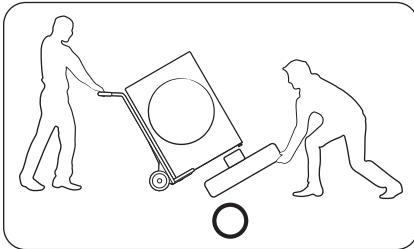

CAUTION

You must have at least 2 people unpack the Laundry Combo. To remove the cushion bottom of the packing materials, do not tip the Laundry Combo over on its front side.

When you lay the Laundry Combo down to remove the carton base, protect the side of the Laundry Combo and lay it down carefully. Never lay your Laundry Combo on its back or front.

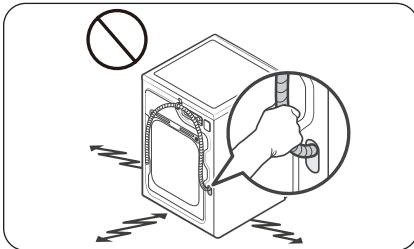

CAUTION

Do not grab or pull the drain hose to drag and move the product.

Installation

What's included

Make sure all the parts are included in the product package. If you have a problem with the Laundry Combo or the parts, contact a local Samsung customer center or retailer.

NOTE

The appearance of the actual product may differ from the image shown.

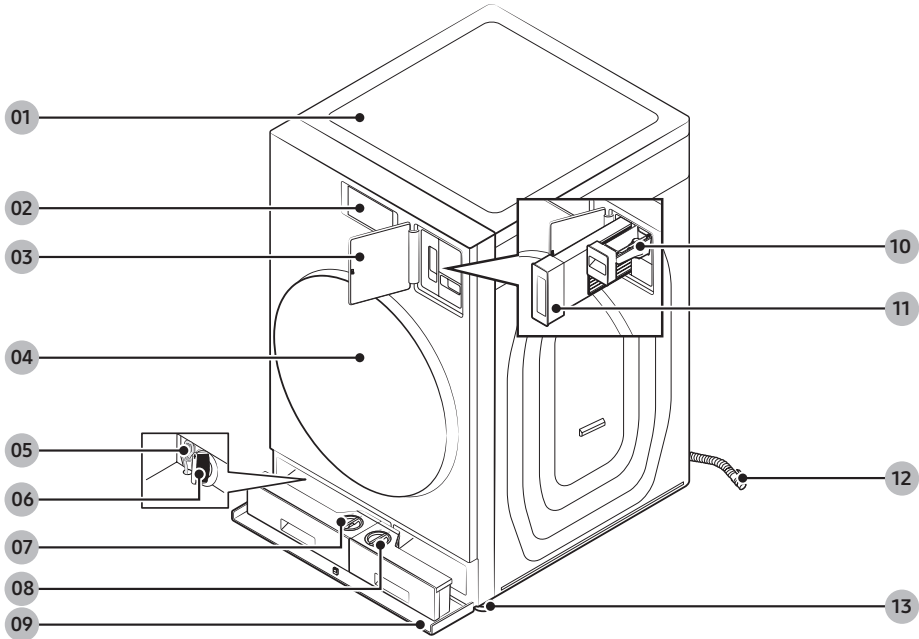

01 Worktop

02 LCD panel

03 Lint filter cover

04 Door

05 Emergency drain tube

06 Drain filter

07 Auto dispenser

08 Flex auto dispenser

09 Compartment cover

10 Manual bleach dispenser

11 Lint filter

12 Drain hose

13 Levelling feet

Parts supplied



Wrench



Bolt caps

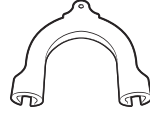

Hose guide

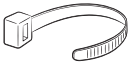

Cable tie

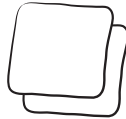

Anti-slip pads



Aqua Pebble

Parts sold separately

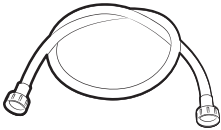

Water hoses

Tools needed for installation



Phillips screwdriver

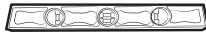

Level



Adjustable pliers

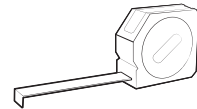

Measuring tape

NOTE

- Bolt caps: The number (3 to 6) of bolt caps provided depends on the model.
- The appearance of the Laundry Combo and provided accessories may differ with the model.
- To purchase an accessory or lost part, contact a local Samsung service center or retailer.
 - Water hoses are not sold in Samsung service center or retailers.

Installation

CAUTION

- Do not reuse old water hoses, which may leak or burst, causing flooding and/or property damage.
- Make sure rubber washers are inserted in each coupling of both water hoses.

Installation requirements

Electrical connections

Before operating or testing, follow all grounding instructions in the “**Grounding**” section. An individual branch (or separate) circuit serving only your Laundry Combo is recommended.

Do not use an extension cord.

Electric models – U.S. only

Most U.S. dryers require a 120 / 240 volt, 60 Hz AC approved electrical service. Some require 120 / 208 volt, 60 Hz approved electrical service. The electric service requirements can be found on the data label located behind the door. A 30-ampere fuse or circuit breaker on both sides of the line is required.

- If a power cord is used, the cord should be plugged into a 30-ampere receptacle.
- The power cord is not provided with U.S. electric dryers. This cord is sold separately.

Risk of Electric Shock

WARNING

When local codes allow, you can connect the Laundry Combo's electrical supply with a new power supply cord kit, marked for use with a dryer, that is U.L. listed and rated at a minimum of 120 / 240 volts, 30-amperes with three No. 10 copper wire conductors terminated with closed loop terminals, open-end spade lugs with turned up ends, or with tinned leads.

- Do not reuse a power supply cord from an old dryer. The power cord electric supply wiring must be supported at the Laundry Combo cabinet by a suitable UL-listed strain relief.
- Grounding through the neutral conductor is prohibited for (1) new branch-circuit installations, (2) mobile homes, (3) recreational vehicles, and (4) areas where local codes prohibit grounding through the neutral conductor. (Use a 4-prong plug for a 4 wire receptacle, NEMA type 14-30R.)

Electric models – Canada Only

A 120 / 240 volt, 60 Hz AC approved electrical service fused through a 30-ampere fuse or circuit breaker on both sides of the line is required.

NOTE

All Canadian models are shipped with the power cord attached. The power cord should be plugged into a 30-ampere receptacle. In Canada, you may convert a Laundry Combo to 120 / 208 volts.

Water supply

The proper water pressure for this Laundry Combo is between 20-116 psi (137-800 kPa). Water pressure less than 20 psi (137 kPa) may cause the water valve not to close completely. Or, it may take longer to fill the drum, causing the Laundry Combo to turn off. Water taps must be within 4 ft. (122 cm) from the rear of the Laundry Combo so that the inlet hoses reach the Laundry Combo.

To reduce the risk of leaks:

- Make sure water taps are easily accessible.
- Turn off the taps when the Laundry Combo is not in use.
- Check for any leaks at the water inlet hose fittings on a regular basis.

CAUTION

- The minimum water pressure must be 30 psi if the Laundry Combo is installed along with another washer.
- Before using the Laundry Combo for the first time, check all connections at the water valve and taps for any leaks.

Drain

Samsung recommends a standpipe 18 in. (460 mm) high. The drain hose must be connected through the hose clip to the standpipe, and the standpipe must fully cover the drain hose.

Flooring

For best performance, the Laundry Combo must be installed on a solid floor. Wood floors may need to be reinforced to minimize vibration and/or unbalanced loads. Carpeting and soft tile surfaces do not provide good resistance to vibrations and may cause the Laundry Combo to move slightly during the spin cycle.

CAUTION

Do NOT install the Laundry Combo on a platform or a poorly supported structure.

Water temperature

Do not install the Laundry Combo in areas where water may freeze as the Laundry Combo always retains some water in its water valves, pumps, and/or hoses. Frozen water can cause damage to belts, the pump, and other components of the Laundry Combo.

Installation

Dimensions

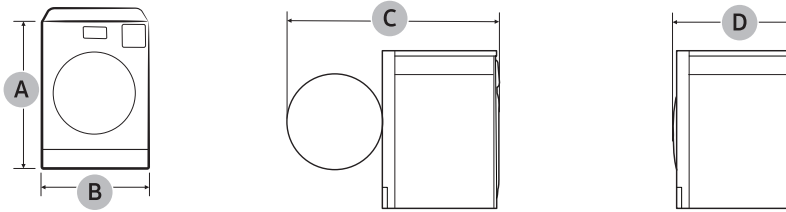

A. Overall height	43.7 in. (1110 mm)
B. Width	27 in. (686 mm)
C. Depth with door open	56.3 in. (1430 mm)
D. Depth	34.4 in. (875 mm)

Clearance requirement

Alcove or closet installations

Minimum clearance for stable operation

Sides	Top	Rear	Front
1 in. (25 mm)	1 in. (25 mm)	2 in. (50 mm)	1 in. (25 mm)

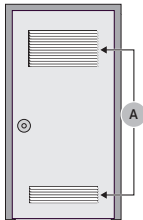

A: If the Laundry Combo is installed in the same location with other washer or dryer, the front of the alcove or closet must have two unobstructed air openings for a combined minimum total area of 72 in.² (465 cm²).

Custom cabinet and side-by-side installation

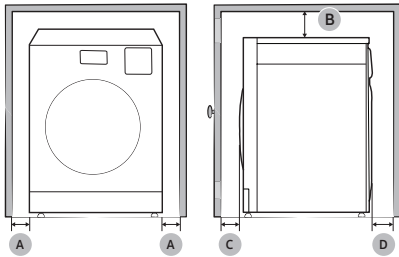

A	1 in. (25 mm)
B	1 in. (25 mm)
C	1 in. (25 mm)
D	2 in. (50 mm)

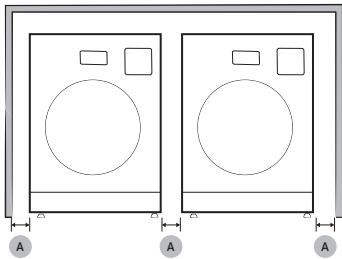

CAUTION

Please be aware of the following when installing and using the product.

- After plugging the power plug, make sure the power cord does not get pressed or pinched by the product while you push it into the final installation position.
 - This could cause fire or electric shock.
- The product must be installed in a place where it can be easily plugged. Otherwise, an electrical leakage may occur and lead to electric shock or fire.
- A minimum of 2 inches of rear clearance is required to route the vent duct upward.
- A minimum of 4 inches of rear clearance is required to route the vent duct downward.
- Install the vent duct according to the installation instructions.

Installation

Ducting requirements

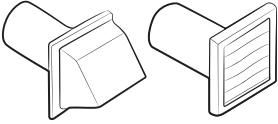
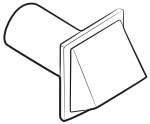
Weather hood type	Recommended	Use only for short-run installation
	 <p>4" (10.2 cm)</p>	 <p>2.5" (6.4 cm)</p>
No. of 90° elbows	Rigid	Rigid
0	80 ft. (24.4 m)	74 ft. (22.6 m)
1	68 ft. (20.7 m)	62 ft. (18.9 m)
2	57 ft. (17.4 m)	51 ft. (15.5 m)
3	47 ft. (14.3 m)	41 ft. (12.5 m)

NOTE

* Use a 4-inch (10.2 cm) diameter rigid aluminum or galvanized steel duct.

If you integrate the Laundry Combo's vent system with an existing exhaust system:

- Make sure the exhaust system meets all applicable local, state, and national regulations.
- Verify you are not using flexible plastic duct.
- Make sure to check for and remove all lint buildup from inside the existing ducts.
- Confirm the duct is not kinked or crushed.
- Make sure the exhaust hood damper opens and closes freely.

Manometer measurements

The static pressure in any exhaust system must not exceed 0.83 inches of water column or be less than 0. Note that these values are measured with the Laundry Combo running with a manometer presented to the exhaust duct that connects to the Laundry Combo. The Laundry Combo drum must be empty and lint filter clean.

Exhausting requirements

The Laundry Combo must not be exhausted into a chimney, a wall, a ceiling, an attic, a crawl space, or a concealed space of a building. Exhausting the Laundry Combo to the outside will prevent large amounts of lint and moisture from being blown into the room.

In the United States and Canada

- All dryers must be exhausted to the outside.
- The required exhaust duct is 4 inches (10.2 cm) in diameter.
- See “**Ducting requirements**” in the “**Installation**” section for the maximum duct length and number of bends that can be used.
- The total length of flexible metal duct must not exceed 7’10½” (2.4 m).
- Do not assemble the duct with screws or other fasteners that extend into the duct and catch lint.
- **For the United States only:** Use only those foil-type flexible ducts, if any, specifically identified for use with the appliance by the manufacturer and that comply with the Outline for Clothes Dryer Transition Duct. Use Subject 2158A.

Outside the United States and Canada

- Refer to the local codes.

WARNING

- You must exhaust the Laundry Combo to the outside to reduce the risk of fire when you install the Laundry Combo in an alcove or closet.
- Do not use a plastic or non-metal flexible duct.
- If your existing ductwork is plastic, non-metal, or combustible, replace it with metal.
- Use only a metal exhaust duct that is non-flammable to ensure containment of exhaust air, heat, and lint.

Installation

Electrical requirements

The wiring diagram is located on the plate under the control panel or rear frame.

WARNING

- Improperly connecting the equipment grounding conductor can result in a risk of electric shock. Check with a qualified electrician or serviceman if you are in doubt as to whether your Laundry Combo is properly grounded. Do not modify the plug provided with your Laundry Combo – if it doesn't fit the outlet, have a proper outlet installed by a qualified electrician.
- To prevent unnecessary risk of fire, electrical shock, or personal injury, all wiring and grounding must be done in accordance with local codes, or in the absence of local codes, in accordance with the National Electrical Code, ANSI/NFPA No. 70-Latest Revision (for the U.S.) or the Canadian Electrical Code CSA C22.1 – Latest Revisions and local codes and ordinances. It is your responsibility to provide adequate electrical service for your Laundry Combo.
- All gas installations must be done in accordance with the national Fuel Code ANSI/Z2231 – Latest Revision (for the U.S.) or CAN/CGA – B149 Installation Codes – Latest Revision (for Canada) and local codes and ordinances.

Grounding

This Laundry Combo must be grounded. In the event of a malfunction or breakdown, the ground will reduce the risk of electrical shock by providing a path of least resistance for the electrical current.

Gas models

WARNING

- Your Laundry Combo has a cord with an equipment-grounding conductor and a grounding plug. The plug must be plugged into an appropriate outlet that is properly installed and grounded in accordance with all local codes and ordinances.
- Do not modify the plug provided with your Laundry Combo – if it doesn't fit the outlet, have a proper outlet installed by a qualified electrician.
- Do not connect the ground wire to plastic plumbing lines, gas lines, or hot water pipes.

Electric models

WARNING

- Your Laundry Combo has an optional cord with an equipment-grounding conductor and a grounding plug. This cord is sold separately.
- The plug must be plugged into an appropriate outlet that is properly installed and grounded in accordance with all local codes and ordinances.
- Do not modify the plug provided with your Laundry Combo – if it doesn't fit the outlet, have a proper outlet installed by a qualified electrician.
- If a power cord is not used and the electric Laundry Combo is to be permanently wired, the Laundry Combo must be connected to a permanently grounded metal wiring system, or an equipment grounding conductor must be run with the circuit conductors and connected to the equipment grounding terminal or lead on the Laundry Combo.

Installation

Step-by-step installation

Make sure you have a qualified technician install the Laundry Combo. Step by step installation instructions start below.

- Do not remove the protective film on the door before completing the product installation. If you remove the protective film before the installation is complete, the door may get scratched or damaged during installation.
- Make sure the installation location allows enough space for the Laundry Combo door to be fully open.

STEP 1 Select a location

Location requirements:

- A solid, level surface without carpeting or flooring that may obstruct ventilation
- No direct sunlight
- Adequate room for ventilation and wiring
- Ambient temperature always higher than the freezing point (32 °F / 0 °C)
- Away from heat sources

STEP 2 Remove the shipping bolts

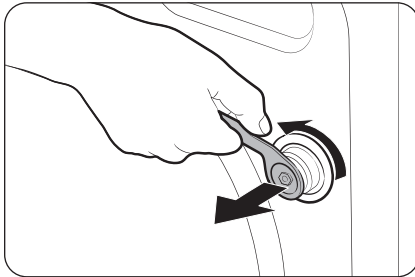

1. After unpacking the product, remove all shipping bolts.

NOTE

Use the enclosed end of the supplied wrench to remove the shipping bolts.

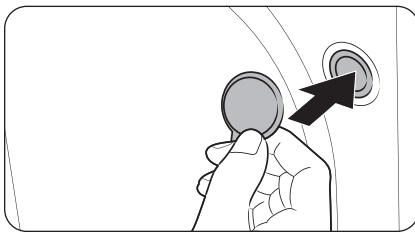

2. Fill the holes with the supplied plastic bolt caps. Keep the shipping bolts for future use.

WARNING

- The shipping bolts secure the tub during product transportation and reduce the chance of suspension damage. Remove the shipping bolts before using the product and only reinsert them if you need to move the product.
- Packaging materials can be dangerous to children. Dispose all packaging material (plastic bags, polystyrene, etc.) out of children's reach.

STEP 3 Adjust the leveling feet

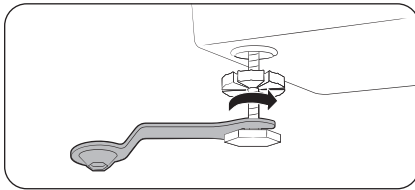

1. Gently slide the Laundry Combo into position. Excessive force may damage the leveling feet.
2. Using a wrench, turn the leveling feet clockwise or counterclockwise to adjust the height until the Laundry Combo is level.

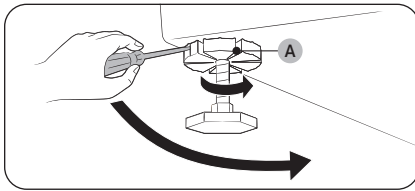

3. Using a flathead screwdriver, tighten the **locking nuts (A)**.

NOTE

Use the open-end of the supplied wrench to adjust the leveling feet.

STEP 4 Install the exhaust system

Install the exhaust system as instructed in the “**Exhaust ducting guide**” section.

CAUTION

Before installing your appliance, remove the packing in the duct.

NOTE

- To move the appliance easily, lay two of the carton cushions from the packaging on the floor. Tip the appliance on its side so it lies across both cushion-tops. Push the appliance so that it is near its final location, and then set the appliance upright.
- Secure room around the appliance to facilitate ducting and wiring.

Installation

STEP 5 Connect the electrical wiring (for electric models)

Before connecting the electrical wiring, make sure you have read the “**Electrical requirements**” section on page 32.

3-wire system

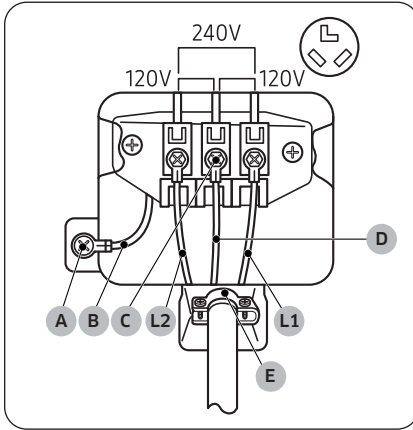

- A. External ground connector
- B. Neutral grounding wire (white)
- C. Center silver-colored terminal block screw
- D. Neutral wire (white or center wire)
- E. $\frac{3}{4}$ " (1.9 cm) UL-listed strain relief

1. Loosen or remove the screws from the center terminal block.
2. Connect the neutral wire (white or center wire) of the power cable to the center, silver-colored terminal screw of the terminal block. Tighten the screws.
3. Connect the other wires to the outer terminal block screws. Tighten the screws.
4. Tighten the strain relief screws.
5. Insert the terminal block cover into the rear panel of the Laundry Combo. Then, secure the cover with a hold-down screw.

CAUTION

- To convert from the 4-wire system to 3-wire system, connect the ground strap to the terminal block support to ground the Laundry Combo frame to the neutral conductor.
- Ring-type terminals are recommended. If using strap terminals, make sure they are tightened.
- Connect the power cord and check L1/L2/D (N) voltage. If the voltage is low, it may not heat properly. Review the “**Electrical requirements**” section on page 32 if needed.

4-wire system

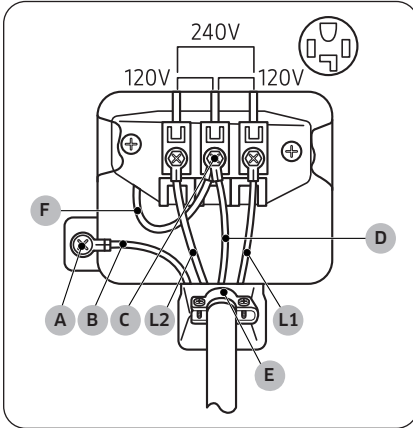

- A. External ground connector
- B. Neutral grounding wire (green)
- C. Center silver-colored terminal block screw
- D. Neutral wire (white or center wire)
- E. $\frac{3}{4}$ " (1.9 cm) UL-listed strain relief
- F. Neutral wire (white or center wire)

1. Remove the external ground connector's screw and connect the ground wire (green or unwrapped) of the power cable to the screw.

⚠ CAUTION

- To connect the ground wire to the neutral position without through contact A (cabinet ground), contact a technician. This is not user serviceable.
 - Ring-type terminals are recommended. If using strap terminals, make sure they are tightened.
2. Loosen or remove the screws from the center terminal block.
 3. Connect the neutral wire (white or center wire) and ground wire (white) to the center screw of the terminal block. Tighten the screw.
 4. Connect the other wires to the outer terminal block screws. Tighten the screws.
 5. Tighten the strain relief screws.
 6. Insert the tab of the terminal block cover into the rear slot of the Laundry Combo. Secure the cover with a hold-down screw.

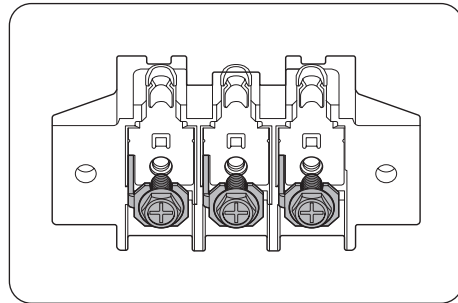
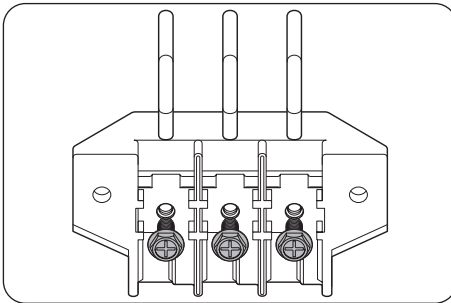

NOTE

There are two types of terminal blocks, one with fully removable screws and the other with non-removable screws.

Installation

CAUTION

Connect the power cord and check L1/L2/D (N) voltage. If the voltage is low, it may not heat properly. Review the “**Electrical requirements**” section on page **32** if needed.

WARNING

- All U.S. models are designed for a 3-wire system connection. The Laundry Combo frame is grounded to the neutral conductor at the terminal block. A 4-wire system connection is required for new or remodeled construction, mobile homes, or if local codes do not permit grounding through neutral. If you use the 4-wire system, you cannot ground the Laundry Combo frame to the neutral conductor at the terminal block.
- Remove the terminal block cover plate. Insert the power cord with a UL-listed strain relief through the hole provided in the cabinet near the terminal block.
- A strain relief must be used. Do not loosen the nuts already installed on the terminal block. Be sure they are tight. Use a $\frac{3}{8}$ " (1 cm) deep well socket.
- Since January 1, 1996, the national electric code requires that new wiring (not existing) utilize a 4-wire connection to this Laundry Combo.

STEP 6 Connect the water hose

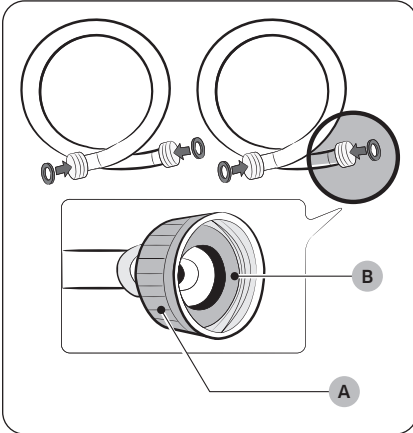

⚠ CAUTION

- Make sure to use new water hoses and that **rubber gaskets (B)** are inside the **couplings (A)** at both ends of the hoses. Water hoses without the gaskets may leak.
- Allow 5 in. (127 mm) of space between the back of the Laundry Combo and the wall to prevent water hoses from being kinked. Kinked hoses may cause water leaks.
- If there is a water leak, stop using the Laundry Combo and contact a local Samsung service center. A water leak may cause electric shock.
- Do not stretch the water hoses by force. If a hose is too short, replace the hose with a longer hose.

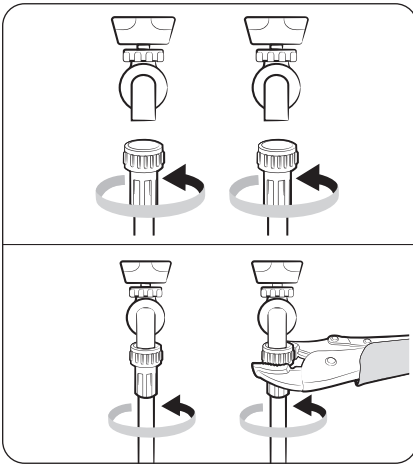

1. Attach the water hoses to the hot and cold water taps, and then hand tighten the water hose fittings until they are tight. Then, use pliers to tighten the fittings by an additional two-thirds of a turn. To avoid damaging the fittings, do not overtighten them.
2. Pull the water hoses to check if they are firmly connected.

Installation

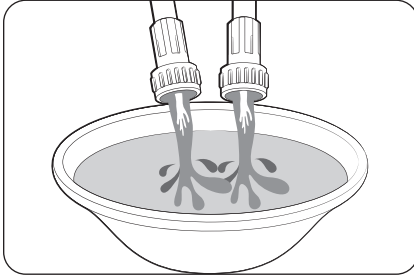

- Put the other ends of the hoses into a bucket, and then open the water taps for 10 - 15 seconds to remove impurities. When done, close the taps.

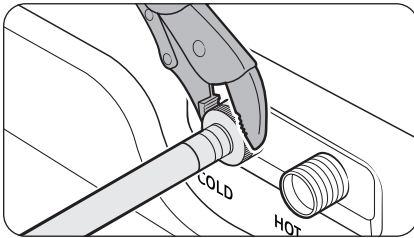

- Attach the water hoses to the hot and cold water inlets on the back of the Laundry Combo, and then hand tighten the water hose fittings until they are tight. Then, use pliers to tighten the fittings by an additional two-thirds of a turn.

NOTE

If you do not want to use the hot water supply hose, attach the water intake cap to the hot water supply intake. When you do a wash, tap **Temp.** and select **Tap Cold**.

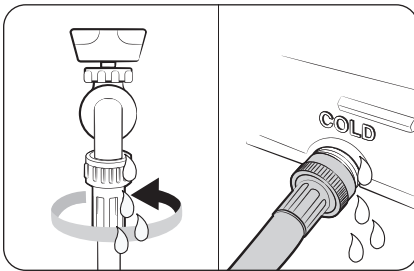

- Open the water taps, and check for leaks.

Using the short hose as an extension

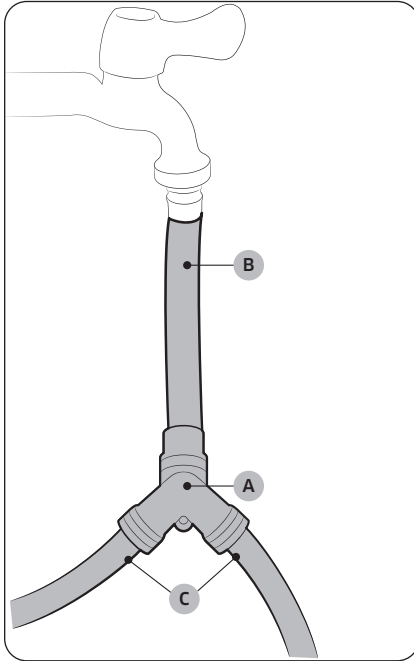

To install this product with another washer, use the separately sold Y-connector.

1. Close the water tap. If you have a washer's water hose attached to the water tap, unscrew and remove the hose. Then, connect the **short hose (B)** to the water tap. Turn the coupling by hand until it is tight.
2. Using pliers, tighten the coupling an additional two-thirds turn. Do not overtighten. You can damage the coupling.
3. Connect the **Y-connector (A)** to the end of the short hose. Turn the coupling by hand until it is tight.
4. Using pliers, tighten the coupling an additional two-thirds turn. Do not overtighten. You can damage the coupling.
5. Connect the **water hoses (C)** to the filling valve at the top rear of the washer. Turn the coupling by hand until it is tight.
6. Using pliers, tighten the coupling an additional two-thirds turn. Do not overtighten. You can damage the coupling.
7. If you detached the water hose from your washer, attach the hose to the free end of the Y-connector, tighten the coupling by hand until it is tight, and then, using pliers, tighten an additional two-thirds turn.
8. Open the water tap, and then check for any leaks.

CAUTION

Issues caused by external factors, including Y-connectors and hoses, are not covered under the product warranty.

Installation

STEP 7 Connect the drain hose

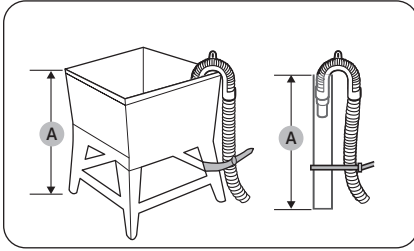

To a Laundry Tub or Drain Pipe

1. Check the **height (A)** of your drain system and make sure the minimum and maximum heights shown below are met.

Minimum	18 in. (46 cm)
Maximum	96 in. (245 cm)

NOTE

- Make sure to measure the height from the floor where the Laundry Combo is placed.
- Draining efficiency may be reduced if the drain system is at the maximum height.
- To prevent the Laundry Combo from siphoning water, do not use a drain system below the minimum height.

2. Attach the drain hose to the **plastic hose guide (B)**.

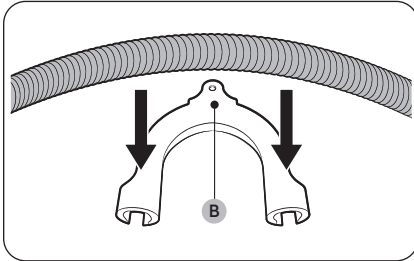

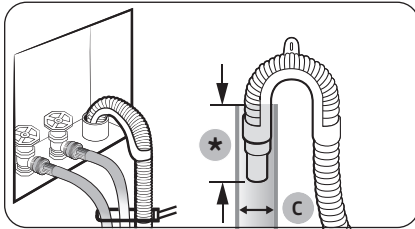

(*): Min. 6 in. (152 mm), Max. 8 in. (203 mm)

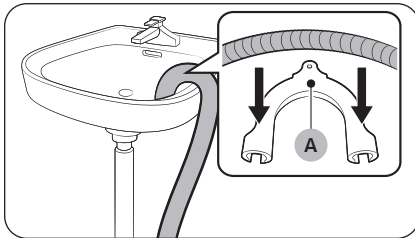

3. Route the drain hose to the drain system.

⚠ CAUTION

- If using a standpipe, make sure the standpipe and drain hose connection is not airtight.
- If using a standpipe, make sure the drain hose is inserted at least 6 in. (152 mm) but no more than 8 in. (203 mm) into the standpipe.
- The **minimum diameter of the standpipe (C)** must be 2 inches if the Laundry Combo is installed along with another washer.

4. Secure the drain hose with cable ties.

Over the edge of a wash basin

The drain hose must be placed no lower than 24 in. (60 cm) and no higher than 35 in. (90 cm) from the floor. To keep the spout of the drain hose bent, use the supplied **plastic hose guide (A)**. Secure the guide to the wall using a hook to ensure stable drainage.

STEP 8 Power on

Plug the power cord into an 240 V / 60 Hz / 30 AMP approved electrical outlet protected by a fuse or circuit breaker. Then, tap  to turn on the Laundry Combo.

STEP 9 Final Check

When installation is complete, confirm that:

- The appliance is plugged into an electrical outlet and grounded properly.
- The exhaust ductwork is connected, and the joints are taped.
- You have used rigid or stiff-walled flexible metal duct material, not plastic flexible duct.
- The appliance is level and is sitting firmly on the floor.
- The appliance starts, runs, heats, and shuts off properly.

Installation

Vent blockage test

After the Laundry Combo is installed, run the Vent Blockage Test function to check if the duct system is properly installed. Vent Blockage Test automatically detects the status of the ducts and reports any blockage or problems. Proper ducting can reduce drying time and save energy.

NOTE

The Vent Blockage Test function must run when the Laundry Combo is cool. If the Laundry Combo warms up after the installation check, run the **Air Fluff** cycle for several minutes to reduce its internal temperature.

Running the vent blockage test

1. Make sure the drum is empty, and then close the door. (If there are any clothes or other items in the drum, the test will not give accurate results.)
2. Tap  to turn the Laundry Combo on, then tap **Settings > Washer > Vent Blockage Test**.
3. Tap **Start test** to start the vent blockage test.
 - The test takes about 2 minutes and "**Testing...**" is displayed during the test.

CAUTION



Door is locked while the Vent Blockage Test function is running.

NOTE

If you have started other procedures before running Vent Blockage Test, the Laundry Combo will not enter the Vent Blockage Test mode.

4. After 2 minutes, when the test is complete, the results are displayed and the Laundry Combo sounds a tone. If status of the duct system is normal, an alarm triggers with the "**No problems detected**" message. If the duct system cannot exhaust properly, a problem and the solution appear on the display, and the Laundry Combo sounds an alarm tone.

If there are any other problems, an information code appears in the display. For description about the code, see the "**Information codes**" section on page 97.

- To stop or cancel Vent Blockage Test, tap  to turn off your Laundry Combo.
- The results remain on the display for about 5 minutes and then automatically turn off. You can turn the results off immediately by tapping .
- When resolving a problem, tap **How to clean** on the display to check the cleaning method. Also, refer to the "**Ducting requirements**" section on page 30 if necessary.

NOTE

- During or after the test, the internal drum is hot. Use caution to prevent burns. The Vent Blockage Test function is used to check for problems in the current duct system when the Laundry Combo is installed for the first time.
- Even if the test result is normal ("**No problems detected**"), the duct system could be blocked slightly. Properly install all ductwork according to the installation instructions in this manual.

Exhaust ducting guide

Ducting

1. Make sure the Laundry Combo is installed properly so the air exhausts freely.
2. Use 4-inch rigid metal ducts. Tape all joints including the combo connection. Never use lint-trapping screws.
3. To facilitate the exhaust, keep the ducts as straight as possible.

Cleaning

Clean all old ducts before installing the Laundry Combo, and make sure the vent flap opens and closes freely. We recommend that you clean the exhaust system annually or on a regular basis.

WARNING



- To prevent fire, do not use plastic, thin-foil, or non-metal flexible ducts of any kind.
- Do not use a poor exhaust system because it slows down the Laundry Combo's performance.
- Do not use excessively long ducts that have multiple elbows.
- Do not use crushed or clogged venting or ducts.

Before you start

Initial setup



- When you turn on the Laundry Combo for the first time, the screen shows the initial setup process. Follow the on-screen instructions to complete it.
- Once you select a language, the language selection screen will not reappear. However, you must complete a wash cycle once to stop the tutorial screen from reappearing.
 - You can change the language from the Settings menu. On the Home screen, tap  > **General** > **Language** to change the language.
- The initial setup includes language selection and a brief tutorial.
- Tap **OK** to skip to the next screen.

NOTE

If the initial setup screen does not appear during the first use of the product, it does not indicate a problem with the product. You can adjust the desired settings by selecting  > **General** from the Home screen, or reset the product to try running the initial setup process by selecting  > **General** > **Reset** > **Reset all settings**.

Run Calibration (recommended)

Calibration ensures accurate weight detection by the Laundry Combo. Make sure the drum is empty before running calibration.

1. Tap  to turn the power on.
2. Tap  > **Washer** > **Calibration**.
3. Tap **Start Calibration** to start the calibration.

Laundry guidelines

STEP 1 Sort

Sort the laundry according to these criteria:

- Care Label: Sort the laundry into cottons, mixed fibers, synthetics, silks, wools, and rayon.
- Color: Separate whites from colors.
- Size: Mixing different sized items together in the drum improves the washing performance.
- Sensitivity: Wash delicate items separately. For pure, new woolen items, curtains, and silk items, check the labels on the items.

 **NOTE**

Make sure to check the care label on all clothing, and sort clothing accordingly before starting the wash.

STEP 2 Empty pockets

Empty all the pockets of your laundry items

- Metal objects such as coins, pins, and buckles on clothing may damage other laundry items as well as the drum.

Turn clothing with buttons and embroideries inside out

- If pants or jacket zippers are open while washing, the drum may be damaged. Zippers should be closed and fixed with a string.
- Clothing with long strings may become entangled with other clothes. Make sure to tie the strings before starting the wash.

STEP 3 Use a laundry net

- Brassieres (water washable) must be placed in a laundry net. Metal parts of the brassieres may break through and tear other laundry items.
- Small, light clothing such as socks, gloves, stockings, and handkerchiefs may become caught around the door. Place them inside a fine laundry net.
- Do not wash the laundry net by itself without other laundry. This may cause abnormal vibrations that could move the Laundry Combo and result in injury.

Before you start

STEP 4 Determine the load capacity

Do not overload the Laundry Combo. Overloading may cause the Laundry Combo to wash improperly.

NOTE

When washing bedding or bedding covers, the wash time may be lengthened or the spin efficiency may be reduced.

For bedding or bedding covers, the recommended maximum spin level is Low or Medium, and the load capacity is 7 lb (3.0 kg) or less.

CAUTION

If the laundry is unbalanced and the "**Unbalanced laundry detected**" information code is displayed, redistribute the load. Unbalanced laundry may reduce spinning performance.

STEP 5 Add the correct detergent type

The type of detergent you use - general purpose, specifically for woolens, etc. - depends on the type of fabric (cotton, synthetic, delicate items, wool), color, wash temperature, and degree of soiling. Regardless of the specific type of detergent you use, always use "low suds" HE laundry detergent which is designed for automatic washers.

NOTE

- Follow the detergent manufacturer's recommendations based on the weight of the laundry, the degree of soiling, and the hardness of the water in your local area. If you are not sure about the water hardness, contact your local water authority.
- Do not use detergent that tends to harden or solidify. This detergent may remain after the rinse cycle, blocking the drain outlet.

CAUTION

When washing wool using the Wool cycle, use only a neutral liquid detergent. Powdered detergent used with the Wool cycle can remain on the laundry and discolor it.

Use HE detergent only



For the best cleaning results, use a high efficiency detergent such as Tide HE, Wisk HE, Cheer HE or Gain HE*. High efficiency detergents contain suds suppressors that reduce or eliminate suds. When fewer suds are produced, the load tumbles more efficiently and cleaning is maximized. (* Brand names are trademarks of their respective manufacturers.)

 **WARNING**

For best results, use HE detergents only. Do not use non-HE detergent, organic detergent, natural detergent or HE detergents with natural ingredients (such as vinegar, baking soda).

Before you start

Detergent drawer guidelines

NOTE

Auto dispensers make laundry easier by dispensing the preset amount of washing agents without you having to pour it in every time, and it could be more economical because the exact amount will be dispensed each time of use, allowing less waste of washing agents.

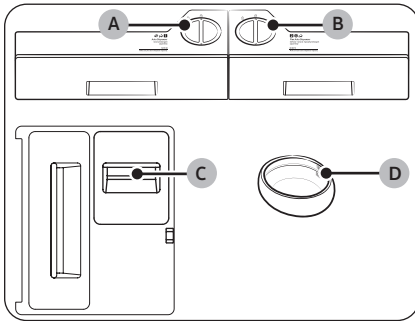

A. Auto dispenser

- You can use the general detergent in this compartment.
- Use liquid detergent only. Do not put powdered detergent or softener.

B. Flex auto dispenser

- You can set this dispenser to dispense detergent (**General detergent** or **Specialty detergent**) or softener.
- Use only neutral detergent in this dispenser if you have set the **Detergent type** to **Specialty detergent**.
- Do not put powdered detergent.

C. Manual bleach compartment

- Add liquid chlorine bleach. Do not exceed the max line.

D. Aqua Pebble

- To use the Aqua Pebble, set the **Amount** option for **Auto dispenser** and **Flex auto dispenser** to **Off**.
- Do not use the Aqua Pebble for bleach or fabric softener.

CAUTION

- Do not operate the Laundry Combo without the dispensers in the detergent drawer.
 - A water leak may cause electric shock or injury.
- Do not use the following types of detergent in the drawer.
 - Tablet, capsule, ball, or net types.
- Do not use gel-type or viscous detergent/softener in the detergent drawer as they may not flow well.
 - Read the detergent/softener manufacturer's instructions before using them in the Laundry Combo.
- Do not carry around the dispenser removed from the detergent drawer. Put the dispenser back in place.
 - Otherwise, the dispenser may shake and cause the content to spill out.
- Empty the dispensers in the detergent drawer before moving the Laundry Hub to prevent any content from spilling out on the floor.
- Do not use chlorine bleach, which may damage the laundry.

-
- Use caution when inserting the Aqua Pebble as it is supposed to be balanced on top of the laundry at the beginning of the wash. Tipping the Aqua Pebble before the start of a wash may cause detergent residue to remain on the laundry at the end of the wash, causing discoloration of the laundry or reduced washing performance.
 - Before each wash, clean the Aqua Pebble before adding fresh detergent.
 - Do not insert the Aqua Pebble into a folded item or between different laundry items.
 - Do not use liquid or powdered chlorine bleach.
 - Do not put or store cleaning agents such as detergent, bleach, or fabric softener on your Laundry Combo. Wipe up any spills immediately to prevent damage to the Laundry Combo, especially the finish and the LCD panel.

 **NOTE**

- If the message "**Needs refill**" appears on the display, refill the corresponding dispenser.
- The detergent/softener is not automatically dispensed in the **Wool**, **Delicates**, and **Activewear** cycles if the **Detergent type** for **Auto dispenser** and **Flex auto dispenser** are set to **General detergent**. You must use the Aqua Pebble to put the detergent directly into the drum.
 - However, if the **Detergent type** for **Flex auto dispenser** is set to **Specialty detergent**, the detergent will be dispensed automatically.
- Do not exceed the max line when filling detergent and softener.
- It may be hard to open the detergent drawer with just your fingertips. Grab the detergent drawer handle firmly with your hand and pull to open it.
- Push the detergent drawer all the way to the end to close it.
- If you feel the softener scent is weak, set the softener input amount to a higher level.

Before you start

To use bleach

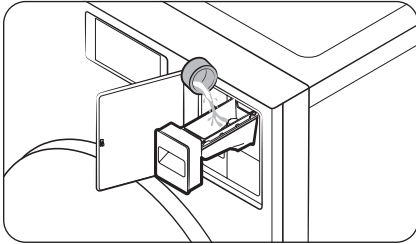

Add only liquid chlorine bleach to the **Manual bleach dispenser**. Do not exceed the **max line**.

CAUTION

- Do not add the liquid bleach without the liquid detergent guide in the Manual bleach dispenser.
- Do not add undiluted liquid chlorine bleach directly to the load or to the drum. It is a powerful chemical and can cause fabric damage, such as weakening of the fibers or color loss if not used properly.

To use oxygen boosters or color-safe bleach

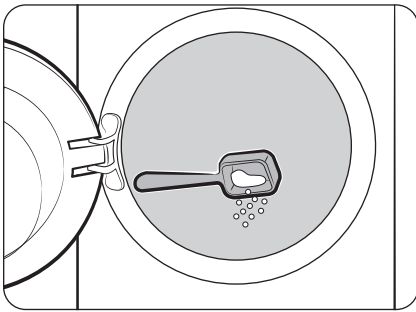

Oxygen boosters or color-safe bleach can increase washing performance. Make sure to add the oxygen booster or color-safe bleach after putting the laundry into the drum.

NOTE

To use both powdered detergent and powdered oxygen booster or powdered color-safe bleach, it is more effective to put them together into the drum before loading the laundry.

To use Aqua Pebble

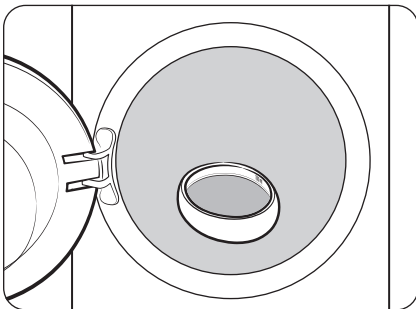

Pour the recommended amount of liquid or powdered detergent (specialty detergent) into the Aqua Pebble, and then put the Aqua Pebble directly into the drum. There are two guidelines inside the Aqua Pebble to indicate 50 ml (1.69 fl oz) and 100 ml (3.38 fl oz). Do not exceed the 100 ml line.

If to apply washing agents to the Auto dispensers

NOTE

If the message "Needs refill" appears on the display, refill the corresponding dispenser.

- The detection time may vary depending on the type of the detergent/softener.

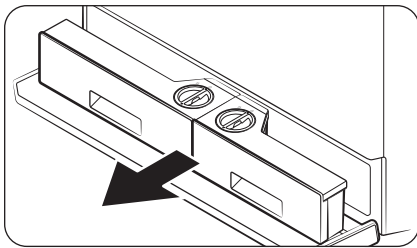

1. Press the Compartment cover to open it.
2. Pull out the Auto dispensers.

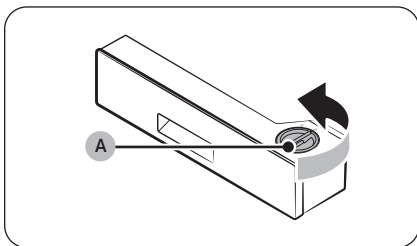

3. Turn the **Auto dispenser cap (A)** counterclockwise to open.

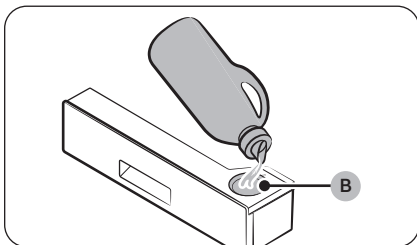

4. Apply an appropriate amount of detergent to the **Auto dispenser (B)**.
 - After you finish, put the cap back and turn it clockwise to close.

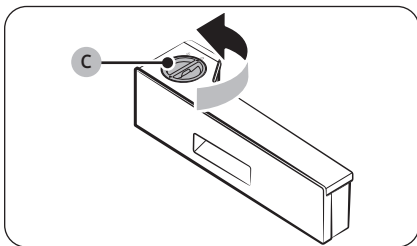

5. Turn the **Flex auto dispenser cap (C)** counterclockwise to open.

Before you start

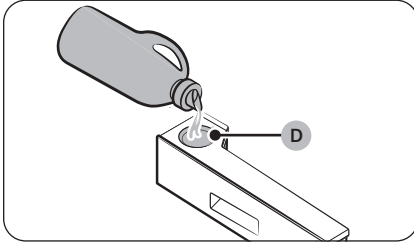

6. Apply an appropriate amount of detergent (General detergent or Specialty detergent) or softener to the **Flex auto dispenser (D)**.
 - After you finish, put the cap back and turn it clockwise to close.

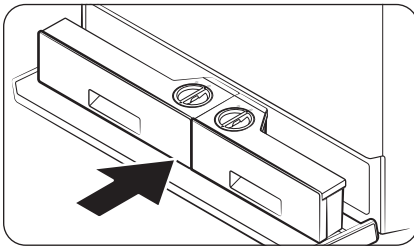

7. Push the Auto dispensers back into their positions.
8. Close the Compartment cover.

Dispenser care

You can check the detergent type used in each dispenser.

The remaining amount of detergent and softener shown on the product display does not reflect the exact amount and may differ from the actual remaining amount.

NOTE

On the Dispenser care screen, the current status of detergent and fabric softener is displayed and will alert you if any of the dispensers are running low. Follow the on-screen instructions to refill the detergent or fabric softener.

1. On the Home screen, tap **Dispenser care** to move to the Dispenser care screen.
2. Check the amount of detergent in each dispenser and fill the dispenser if the amount is low.
3. Tap  to move to the Home screen.

Operations

⚠ WARNING

To reduce the risk of fire, electric shock, or injury to persons, read the **Safety information** before operating this Laundry Combo.



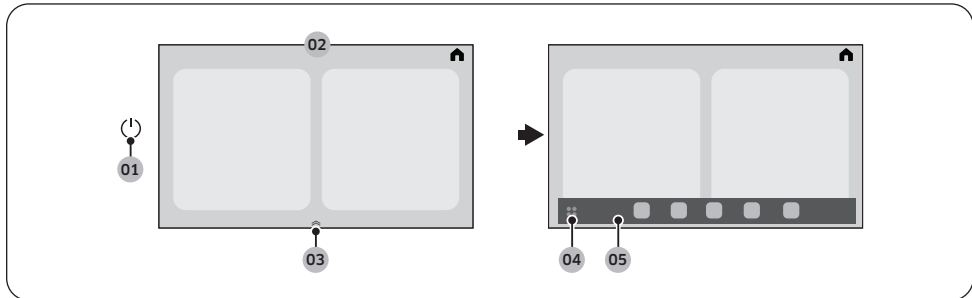





LCD panel







01 Power 	Tap to turn the Laundry Combo on or off.
02 Display	The display shows current cycle information and estimated time remaining, or an information message when a problem occurs.
03 App dock handler	Drag the App dock handler upward to open the App dock. <ul style="list-style-type: none">The App dock handler only appears on the Home screen.
04 App tray button	Tap to view all available apps. <ul style="list-style-type: none">You can open the SmartThings, Timer, Bixby, Weather, Internet, Settings, etc.
05 App dock	App dock displays the icons to allow easier access to the frequently used apps. <ul style="list-style-type: none">Maximum five icons are displayed in the App dock.
06 Quick Panel	Swipe down from the top of the screen to open the Quick Panel. <ul style="list-style-type: none">The Quick Panel provides quick access to various settings.For more information on Quick Panel icons, see Display icon descriptions, see page 56.

Operations

Display icon descriptions

	Home	Tap to go to the Home screen.
	Door Lock	<ul style="list-style-type: none"> This icon indicates the door is locked and cannot be opened. The door locks automatically during a cycle and this icon turns on. You can open the door when this icon disappears.
	Smart Control	<ul style="list-style-type: none"> This icon indicates that the Smart Control is on.
	Wi-Fi	Tap to turn on or off the Wi-Fi.
	Bluetooth	<p>Tap to turn on or off the Bluetooth.</p> <ul style="list-style-type: none"> Once you turn on the Bluetooth, you can connect to Bluetooth-enabled devices near the Laundry Combo.
	Microphone	Tap to turn on or off the microphone.
	Drum light	<p>Tap to turn on or off the drum light.</p> <ul style="list-style-type: none"> You can turn on the light for better visibility of the items inside the drum.
	Settings	Tap to change the General and Washer settings.
	Washer (Wash Options)	<p>This icon appears during a wash-only cycle or a washing process. Tap cycle card to change the default wash cycle settings. You can see the full option list by tapping > button.</p> <ul style="list-style-type: none"> Temp.: Tap to change the water temperature for the selected cycle. Spin: Tap to change the spin speed for the selected cycle. <ul style="list-style-type: none"> Rinse Hold & No Spin: The final rinse process is suspended so that the laundry remains in the water. To unload the laundry, run a drain or spin process. Drain & No Spin: The drum does not spin after the final drain process. Soil: Tap to change the soil level for the current cycle. Detergent: You can select the amount of the detergent to be dispensed during each wash cycle. Softener: You can select the amount of the softener to be dispensed during each wash cycle. Extra Rinse: Adds an additional rinse at the end of the cycle to remove laundry additives more thoroughly. <ul style="list-style-type: none"> Tap to turn on or off this function. Bubble Soak: This function helps remove a wide variety of stubborn stains. With Bubble Soak selected, laundry is thoroughly soaked in water bubbles for effective washing. <ul style="list-style-type: none"> Tap to turn on or off this function.

	<p>Dryer (Dry Options)</p>	<p>This icon appears during a dry-only cycle or a drying process. Tap cycle card to change the default wash cycle settings. You can see the full option list by tapping > button.</p> <ul style="list-style-type: none"> • Dryness: Tap to change the dry level. You can select from 4 different levels, but the available level depends on the selected cycle. • Dry Temp: Temperature can only be adjusted in Time Dry cycle. Tap to change the temperature of the current cycle. • Dry Time: Tap to change the cycle time. <ul style="list-style-type: none"> - Some cycles do not support a time setting. - You can set the drying time between 10 minutes and 90 minutes. However, available drying time depends on the selected cycle. • Dry Prep: After the washing process is complete and before the drying process begins, the Laundry Combo pauses and alerts the user to remove items unsuitable for drying. <ul style="list-style-type: none"> - If you do not tap the pop-up message within the waiting period, the drying process will start automatically after waiting for 10 minutes. - Dry Prep is only available for the cycles that include both washing and drying process. • Wrinkle Prevent: Reduces wrinkles by rotating the drum intermittently after completing the dry cycle. Wrinkle Prevent provides approximately 180 minutes. The load is dry and can be removed at any time during the Wrinkle Prevent cycle. <ul style="list-style-type: none"> - Tap to turn on or off this function. • Eco Dry: With the Eco Dry activated, drying takes a longer time but power consumption is reduced. This function is available with Normal and Time Dry. <p> NOTE</p> <ul style="list-style-type: none"> • The drying time can be extended by up to 3 times normal depending on the temperature and load. • The Eco Dry function is enabled by default when the Normal cycle is selected with the dry-only setting.
	<p>Open Door</p>	<p>Tap this button to open the door.</p> <ul style="list-style-type: none"> • The button deactivates when the door is open and reactivates when the door is closed.
	<p>Start</p>	<p>You can start the operation.</p>
	<p>Pause</p>	<p>You can pause the operation.</p> <ul style="list-style-type: none"> • During the operation, tap the button to pause.

Operations

Operating a cycle

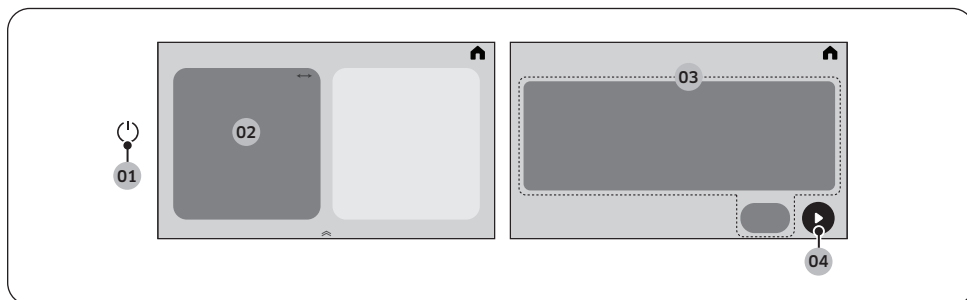

1. Tap to turn the power on.
2. Select the desired cycle.
 - For more information on **Cycle overview**, see page 59.
3. Change the default cycle options.
 - For the washing process, tap **Temp.**, **Spin**, **Soil**, **Detergent**, **Softener**, **Extra Rinse**, or **Bubble Soak** to change the default cycle settings.
 - For the drying process, tap **Dryness**, **Dry Temp**, **Dry Time**, **Dry Prep**, or **Wrinkle Prevent**, **Eco Dry** to change the default cycle settings.
 - You cannot set the Dry Time for the Air Fluff cycle.
 - You can select a wash-only cycle or dry-only cycle.
 - You can set the Delay End function.
 - Not all cycles have additional functions available.
4. Tap to start the operation.
 - Once you set the cycle you want, the screen displays and cycle duration. You can also check the cycle progress, remaining cycle time, and information codes.

NOTE

To change the cycle, tap **View All**, and then select the desired cycle.

Cycle overview

Cycle descriptions

You can add or delete cycles to personalize the cycle list in the My cycles option. See page 72 for more information.

NOTE

- Energy savings will vary depending on the installation conditions, loads and cycles. Energy consumption could increase if the LCD screen is set to stay on all year long.
- If you have finished the wash cycle with a lower Spin setting, the laundry might not be fully dried after the dry cycle. In this case, run the Time Dry cycle additionally.
- To ensure even drying results, you may need to reposition the items in the drum.
- Use the Towels cycle if you need to dry only the towels.
- The Energy Test must be conducted after removing all residual moisture inside the drum using the Time Dry cycle for at least 90 minutes.
- The Energy Test Mode (Eco Dry) is enabled by default only for the Normal cycle when the Laundry Combo is used for drying only, without the washing function.
- To perform the Energy Test for the Time Dry cycle, tap the > button and enable the Eco Dry option.

Wash+Dry cycles

Cycle	Description
Normal	<ul style="list-style-type: none">• For cottons, bed linens, table linens, underwear, towels, or shirts. The washing time and the rinse count are automatically adjusted according to the load.• Default energy cycle: Normal<ul style="list-style-type: none">- To access the Normal cycle on the LCD models, turn on the power, and select Cycle > Normal.
AI Opti Wash & Dry	<ul style="list-style-type: none">• The Laundry Combo detects the type, weight, and soil level of your laundry, and then selects the wash cycle settings accordingly. For example, the Laundry Combo will add more detergent*, washing time, and rinse count if your laundry is heavily soiled, and it will select appropriate settings to handle delicate items.<ul style="list-style-type: none">- *: We recommend enabling the Auto Dispense function if you use the AI Opti Wash & Dry cycle. Enable the Auto Dispense function if you want the Laundry Combo to adjust the detergent amount automatically according to the soil level of your laundry.- Based on internal testing using the AI Opti Wash & Dry cycle on an IEC 8 lb load. A turbidity sensor operates for all weight while fabric sensing operates for 8lb and under. Actual results may vary depending on individual use.• Must check the clothing care label before using the AI Opti Wash & Dry cycle.

Operations

Cycle	Description
Super Speed	<ul style="list-style-type: none"> The shortened time may differ depending on the load/options. For best performance, recommended load is 10 lb (4.5 kg) or lower.
Heavy Duty	<ul style="list-style-type: none"> For sturdy, colorfast fabrics and heavily soiled items.
Small Load	<ul style="list-style-type: none"> For lightly soiled items that you want to finish washing quickly. For best performance, recommended load is 4 lb (2.0 kg) or lower.
Tide POD Cold	<ul style="list-style-type: none"> The Tide POD Cold cycle provides deep cleaning as the detergent dissolves effectively even in cold water. Appropriate for the household laundry loads when used with Tide Power PODs. This cycle was co-developed with a partner company and may be replaced with a similar one or discontinued based on the contract terms with the partner.
Delicates	<ul style="list-style-type: none"> For sheer fabrics, bras, lingerie (silk), and other handwash-only fabrics. Using specialty detergent in the Aqua Pebble or Flex auto dispenser is recommended.
Steam Whites	<ul style="list-style-type: none"> For white items. You can wash with or without bleach.
Steam Sanitize	<ul style="list-style-type: none"> For colorfast fabrics and heavily soiled laundry, this cycle only permits the selection of extra high temperature for deep cleaning. If you stop running the cycle while the Laundry Combo is heating the water, the door remains locked for your safety. For best performance, recommended load is 12 lb (5.4 kg) or lower.
Steam Normal	<ul style="list-style-type: none"> For washing everyday garments with steam.
Towels	<ul style="list-style-type: none"> For bath towels, washcloths, and mats.
Bedding	<ul style="list-style-type: none"> For bulky items such as comforters, blankets, and sheets. For best results, wash only 1 type of bedding. For bulky items, use liquid detergent and do not roll the items in the drum because they might get stuck in the drum.
Activewear	<ul style="list-style-type: none"> For exercise wear such as sports jerseys, training pants, shirts/tops and other performance clothing. This cycle provides effective soil removal with controlled drum rotation for special fabric care. Using specialty detergent in the Aqua Pebble or Flex auto dispenser is recommended.

Cycle	Description
Wool	<ul style="list-style-type: none"> • Specific for machine-washable wool for loads less than 4 lb (2.0 kg). • The Wool cycle features fine pulsating and soaking to protect the wool fibres from shrinkage/distortion. • Using specialty detergent in the Aqua Pebble or Flex auto dispenser is recommended.
Colors	<ul style="list-style-type: none"> • This cycle washes items in low-temperature water to prevent discoloration.
Perm Press	<ul style="list-style-type: none"> • For wash-and-wear, synthetic fabrics, and lightly to normally soiled items.
Eco Cold	<ul style="list-style-type: none"> • For normally and lightly soiled items. This cycle uses only cold water to save energy. Cold water also helps prevent fabric damage.
Less Microfiber	<ul style="list-style-type: none"> • Use this cycle to reduce the amount of microfibers generated during washing synthetic clothes.
Spin Only	<ul style="list-style-type: none"> • To perform the spin process only.
Rinse+Spin	<ul style="list-style-type: none"> • Features an additional rinse process after fabric softener is applied to the laundry.

Dry cycles

Cycle	Description
Time Dry	<ul style="list-style-type: none"> • You can set the cycle time from 10 minutes to 90 minutes.
Air Fluff	<ul style="list-style-type: none"> • Tumbles the load in room temperature air.

Product Care cycles

Cycle	Description
Product Care	<p>Drum Clean+</p> <ul style="list-style-type: none"> • Cleans the drum by removing dirt and build-up from the drum. • Perform once every 40 washes. • Make sure the drum is empty. • You can set an option to run a drum drying process at the end of the Drum Clean+ cycle.

Operations

Cycle chart

Use this chart to set the best cycle and options for your laundry.

Wash Cycle chart

● : factory setting, ○ : can be selected

Cycle	Functions				
	Temp.				
	Extra Hot	Hot	Warm	Cold	Tap Cold
Normal	○	○	●	○	○
AI Opti Wash & Dry		○	●	○	○
Super Speed		○	●		
Heavy Duty	○	●	○	○	○
Small Load		○	●	○	○
Tide POD Cold				○	●
Delicates			○	○	●
Steam Whites		●			
Steam Sanitize	●				
Steam Normal		●			
Towels		○	●	○	○
Bedding			●	○	○
Activewear			●	○	○
Wool			●	○	○
Colors				●	
Perm Press			●	○	○
Eco Cold				○	●
Less Microfiber				○	●
Spin Only					
Rinse+Spin					
Drum Clean+	●				

Cycle	Functions											
	Spin											
	Wash Only							Wash & Dry				
	Extra High	High	Medium	Low	Extra Low	Drain & No Spin	Rinse Hold & No Spin	Extra High	High	Medium	Low	
Normal	○	●	○	○		○	○	●				
AI Opti Wash & Dry	○	●	○	○	○	○	○	●				
Super Speed	○	●	○	○	○	○	○	●				
Heavy Duty	●	○	○	○	○	○	○	●				
Small Load	●	○	○	○	○	○	○	●				
Tide POD Cold	○	●	○	○	○	○	○	●				
Delicates			●	○	○	○	○			●		
Steam Whites	○	●	○	○	○	○	○	●				
Steam Sanitize	○	●	○	○	○	○	○	●				
Steam Normal	○	●	○	○	○	○	○	●				
Towels	○	●	○	○	○	○	○	●				
Bedding			○	●	○	○	○			●		
Activewear			○	●	○	○	○			●		
Wool				●	○	○	○				●	
Colors	○	●	○	○	○	○	○	●				
Perm Press		○	○	●	○	○	○		●			
Eco Cold	○	●	○	○	○	○	○	●				
Less Microfiber			○	●	○	○	○			●		
Spin Only	○	●	○	○	○	○		●				
Rinse+Spin	○	●	○	○	○	○	○	●				
Drum Clean+	●							●				

Operations

Cycle	Functions						
	Soil level					Bubble Soak	Extra Rinse
	Extra Heavy	Heavy	Normal	Light	Extra Light		
Normal	○	○	●	○	○	○	○
AI Opti Wash & Dry			●			○	○
Super Speed	○	○	●	○	○		○
Heavy Duty	●	○	○	○	○	○	○
Small Load	○	○	○	○	●		○
Tide POD Cold	○	○	●	○	○	○	○
Delicates	○	○	●	○	○		○
Steam Whites	○	○	●	○	○	○	○
Steam Sanitize	○	○	●	○	○	○	○
Steam Normal	○	○	●	○	○	○	○
Towels	○	○	●	○	○	○	○
Bedding	○	○	●	○	○	○	○
Activewear	○	○	●	○	○	○	○
Wool			●				
Colors	○	○	●	○	○	○	○
Perm Press	○	○	●	○	○	○	○
Eco Cold	○	○	●	○	○	○	○
Less Microfiber	○	○	●	○	○	○	
Spin Only							
Rinse+Spin							○
Drum Clean+			●				

Dry Cycle chart

NOTE

For best drying results, avoid overloading or underloading.

Cycle	Recommended items	Temp.
Normal	Cotton, mixed loads of cotton and synthetic fabrics	Medium
AI Opti Wash & Dry	Cotton, mixed loads of cotton and synthetic fabrics	Medium
Super Speed	Synthetic fabrics	High
Heavy Duty	Heavy fabrics such as jeans, corduroys, heavy work clothes	High
Small Load	Small loads	Medium
Tide POD Cold	Cotton, mixed loads of cotton and synthetic fabrics	Medium
Delicates	Underwear, lingerie	Extra Low
Steam Whites	Cotton, mixed loads of cotton and synthetic fabrics	Medium
Steam Sanitize	Bedding, curtains, children's clothing	Medium
Steam Normal	Cotton, mixed loads of cotton and synthetic fabrics	Medium
Towels	Bath towels and similar items	High
Bedding	Blankets, sheets, comforters, pillows	High
Activewear	Exercise wear, sports jerseys	Med Low
Wool	For machine washable and tumble dryable wool only	Low
Colors	Cotton, mixed loads of cotton and synthetic fabrics	Medium
Perm Press	Wrinkle-free cotton, synthetic fabrics	Med Low
Eco Cold	-	Medium
Less Microfiber	The drying process is off as a default setting.	Med Low
Time Dry	Any load	High (Extra Low-High)
Air Fluff	All types of fabric	-

Operations

● : factory setting, ○ : can be selected

Cycle	Functions							
	Dryness				Dry Time	Dry Prep	Wrinkle Prevent	Eco Dry
	More	Normal	Less	Damp				
Normal	○	●	○	○		○	○	○: wash+dry ●: dry only
AI Opti Wash & Dry		●				○	○	
Super Speed		●				○	○	
Heavy Duty	○	●				○	○	
Small Load		●				○	○	
Tide POD Cold	○	●	○	○		○	○	
Delicates	○	●	○	○		○	○	
Steam Whites	○	●	○	○		○	○	
Steam Sanitize	○	●	○	○		○	○	
Steam Normal	○	●	○	○		○	○	
Towels	○	●				○	○	
Bedding	○	●				○	○	
Activewear	○	●	○	○		○	○	
Wool		●				○	○	
Colors	○	●	○	○		○	○	
Perm Press	○	●	○	○		○	○	
Eco Cold	○	●	○	○		○	○	
Less Microfiber	○	●	○	○		○	○	
Spin Only	○	●	○	○		○	○	
Rinse+Spin	○	●	○	○		○	○	
Drum Clean+								
Time Dry					○	○	○	○
Air Fluff					○	○	○	

Drying guide

The best way to dry items is to follow the instructions on the care label. If no drying instructions are provided, see the following table for reference.

Items	Description
Bedspreads & Comforters	Follow the care label instructions or dry using Bedding. <ul style="list-style-type: none">• Make sure the item is thoroughly dry before using or storing.• May require repositioning in the drum to ensure even drying.
Blankets	Use Normal and dry only one blanket at a time for best tumbling action. <ul style="list-style-type: none">• Make sure blankets are thoroughly dry before using or storing.
Curtains & Draperies	Use Perm Press and the medium low temperature setting to help minimize wrinkling. <ul style="list-style-type: none">• Dry curtains and draperies in small loads for best results and remove as soon as possible after the cycle is complete.
Cloth Diapers	Use Normal and the Medium temperature setting for soft, fluffy diapers.
Down-filled Items (jackets, sleeping bags, comforters, etc.)	Use Normal and the Medium temperature setting. <ul style="list-style-type: none">• Add a couple of dry towels to absorb moisture and shorten drying time.
Foam Rubber (rug backs, stuffed toys, shoulder pads, etc.)	Do not dry on a heat setting.  WARNING Drying a rubber item with heat may damage it or cause a fire.
Pillows	Use Normal. <ul style="list-style-type: none">• Add a couple of dry towels and a pair of clean sneakers to help the tumbling action and to fluff the pillows.• Do not dry kapok or foam pillows using a heated drying cycle.
Plastics (shower curtains, outdoor furniture covers, etc.)	Use Time Dry and the Low temperature settings depending on the care label instructions.

WARNING

Do not dry:

- Fiberglass items (curtains, draperies, etc.)
- Woolens, unless recommended on the label
- Items spotted or soaked with vegetable or cooking oils

Operations

Settings

Using Settings

1. Tap .
2. Tap **General** or **Washer**.
3. Scroll through the screen to select the desired menu.
4. Change the settings or start the function.

NOTE

- To return to the Home screen, tap **<** on the top left corner, or  on the top right corner of the screen.
- If the selected function is not supported, the "**Currently not supported**" message is displayed, and the **OK** button is not activated.
- When you select an additional function, a brief help message appears for the first ten times of use.



Settings menu description





General

Options	Descriptions
Samsung account	You can log in to your Samsung account or create a new Samsung account.



Options	Descriptions
<p>Connections</p>	<p>You can turn the Wi-Fi on or off. You can also start the Smart Control function.</p> <ul style="list-style-type: none"> • Wi-Fi: Tap to turn on or off the Wi-Fi. <ul style="list-style-type: none"> - The Laundry Combo's Wi-Fi is off as a factory default setting. However, the Laundry Combo's Wi-Fi turns on automatically when you turn on the Laundry Combo for the first time. Then, the final Wi-Fi setting is maintained regardless of the Laundry Combo power status. - Once you turn on the Laundry Combo's Wi-Fi and connect to a network, the Laundry Combo remains connected to the network even when you turn off the power. - The Wi-Fi indicates that the Laundry Combo is connected to the router through the Wi-Fi connection. • Easy Connection: You can easily install the SmartThings app using the displayed QR code on the screen. <ul style="list-style-type: none"> - You can connect to the SmartThings app and control your Laundry Combo remotely. • Bluetooth: Tap to turn on or off the Bluetooth. <ul style="list-style-type: none"> - Once you turn on the Bluetooth, you can connect to Bluetooth-enabled devices near the Laundry Combo. • SmartThings Hub: Tap to turn on or off the SmartThings Hub. <ul style="list-style-type: none"> - You can activate the SmartThings Hub by tapping "Set up" or deactivate by tapping "Remove". - In the SmartThings app on your mobile, you can connect IoT devices, such as door locks, lights, smart plugs, thermostats, etc <p> NOTE</p> <p>Using the functions under the Connections menu may increase power consumption.</p>

Operations

Options	Descriptions
Lock	<p>You can lock the control of the Laundry Combo to prevent children or infants from accidentally starting or setting the Laundry Combo.</p> <ul style="list-style-type: none"> • When Lock is enabled, the touch screen and the door become locked for safety. • You can enable/disable Lock in any selected cycle. • Press and hold the Unlock button for 3 seconds to unlock. <p> NOTE</p> <ul style="list-style-type: none"> • If you want to put additional items into the Laundry Combo while Lock is enabled, you must disable the Lock function first. • You cannot open the door after a wash cycle when the Lock is on. Disable the function first, and then open the door and take out the laundry. <ul style="list-style-type: none"> - Turn on the power, tap  > General > Lock and set the function to Off. Then, you will be able to open the door.
Sounds	<p>You can set the Sound mode, Sound theme, Volume, and Voice style.</p> <ul style="list-style-type: none"> • Sound mode: You can set the desired Sound mode from Voice, Tone, and Mute. <ul style="list-style-type: none"> - If you set the Sound mode to Mute, the alert sound will not be turned off for safety purposes. • Sound theme: You can select the desired Sound theme. Tap a theme once to preview the sound. • Volume: You can adjust the volume for system and media sounds. <ul style="list-style-type: none"> - Sound mode will automatically change to Voice if you adjust the volume while the Sound mode is set to Mute. • Voice style: You can select the desired Voice style. Tap a style once to preview the sound.
Home device notifications	<p>You can turn on or off the notifications for your home devices registered on the SmartThings app.</p>
Display	<p>You can set the Brightness and Font size.</p>
Display and style	<p>You can set the Screen theme.</p>



Options	Descriptions
Bixby	<p>You can set the Voice wake-up and Sound feedback options.</p> <p> NOTE</p> <ul style="list-style-type: none"> • The microphone for voice recognition is built into the Laundry Combo's worktop. <ul style="list-style-type: none"> - The best way to use the voice recognition function is to stand within 3 feet (1 meter) of the Laundry Combo, reduce any background noise, and speak loudly and clearly at a steady pace toward the built-in microphone. • The voice recognition function may not work if you stand more than 3 feet (1 meter) away or if you speak too softly.
Microphone	You can enable or disable the use of the microphone.
Language	You can change the system language.
Date and time	You can set the time and date automatically or manually and set the desired time format.
Liquid units	You can select the liquid units.
Accessibility	<p>You can set the Screen reader and Visibility enhancements settings.</p> <ul style="list-style-type: none"> • Screen reader: Enable this feature to receive voice guidance from your Laundry Combo. <ul style="list-style-type: none"> - Turn on the power, tap  - Accessibility - Screen reader, and tap On to enable the feature. - When the Screen reader feature is enabled, tapping an item once will read it aloud, and tapping it twice will execute the action. You can also navigate the screen by swiping in any direction with two fingers. - Some options in the menu may be unavailable while the Screen reader feature is enabled. <p> NOTE</p> <p>To disable the feature, follow these instructions. (single tap: select / double-tap: execute):</p> <ol style="list-style-type: none"> 1. Select  at the top right of the screen and double-tap to enter the menu. 2. In the  menu, swipe the screen with two fingers to find and select Accessibility, and then double-tap to enter the menu. 3. Select Screen reader, and double-tap to enter the menu. 4. Select Off and double-tap to change the setting. <ul style="list-style-type: none"> • Visibility enhancements: You can change the High contrast and Text size settings to enhance the visibility.

Operations



Options	Descriptions
Software update	You can download and install the latest version of the software. Download begins automatically when the Laundry Combo is connected to Wi-Fi.
Support	You can check the user guide or start the remote support service. <ul style="list-style-type: none">• Get remote support for all your needs related to your appliance.
Reset	You can reset network settings or reset all settings. <ul style="list-style-type: none">• Reset network settings: Turn on the power, tap  - General - Reset - Reset network settings - Reset in that order.<ul style="list-style-type: none">- This will reset the Wi-Fi and SmartThings connection settings.• Reset all settings: Turn on the power, tap  - General - Reset - Reset all settings - Reset in that order.<ul style="list-style-type: none">- This will reset all the settings, including network settings and personal data.- Your Laundry Combo resets to the factory setting.• Restart: Restart the device.
About device	You can check the information of the Laundry Combo such as Status and Legal information.

Washer

Options	Descriptions
Drum light	This turns on the light inside the drum so you can check the status of the items inside.

Options	Descriptions
Auto dispensers	<p>You can select the dispenser mode and set the detergent type, concentration, and amount setting. The Laundry Combo automatically dispenses an adequate amount of detergent for the selected cycle.</p> <ul style="list-style-type: none"> • Dispenser mode: You can select the Dispenser mode. The default setting is General detergent and Softener. <ul style="list-style-type: none"> - You can select General detergent and Softener, General detergent and Specialty detergent, or General detergent and General detergent. • Detergent type <ul style="list-style-type: none"> - Auto dispenser: You can only select General detergent. - Flex auto dispenser: You can set this dispenser to dispense detergent (General detergent, Specialty detergent) or softener. • Concentration: You can change the concentration level. <ul style="list-style-type: none"> - 1x > 2x > 3x - The default setting is 1x. • Amount: You can select the amount of the detergent to be dispensed during each wash cycle. <ul style="list-style-type: none"> - Low > Medium > High - The default setting is Medium. <p> NOTE</p> <ul style="list-style-type: none"> • You can enable and disable automatic detergent dispensing and set the detergent amount to be dispensed for each cycle. You must put detergent manually if you disable the automatic detergent dispensing. • For the cycles that require the use of special detergent, only the available options are displayed.
Pump clean	<p>You can use this function to clean detergent or softener residue buildup in the pump.</p> <p>Use this function after you empty and clean the dispenser.</p> <ul style="list-style-type: none"> • You can select from Auto dispenser, Flex auto dispenser, or Auto dispenser/Flex auto dispenser. <ul style="list-style-type: none"> - Pour water up to the MAX line in the dispenser, and then tap Start cleaning. <p> NOTE</p> <p>During the pump cleaning process, the drum rotates to drain water. When the pump cleaning process is complete, the water inside the dispenser(s) will drain automatically.</p>

Operations

Options	Descriptions
Auto Open Door	<p>You can set the Laundry Combo door to open automatically after the cycle is finished.</p> <ul style="list-style-type: none"> The default setting is Open immediately. However, if you perform only the washing process, the Open 5 mins later setting applies. You can select from Open 5 mins later, or Open immediately. <p> NOTE</p> <ul style="list-style-type: none"> Available options for the Auto Open Door function are active only when the function is on. The options are inactive when the function is off. The Auto Open Door function does not work when Lock is enabled. The door will not open at the end of the cycle if you have enabled the Stay Connect function in the SmartThings app.
AI pattern	<p>This function saves frequently used cycles and settings. When you turn the function on, the Laundry Combo remembers the cycles you use most and their settings (Wash cycles: Temp., Spin, and Soil / Dry cycles: Dryness and Dry Time) and displays them in frequency order.</p> <ul style="list-style-type: none"> The default setting is On. Set it to Off if you do not want to use this function. When you turn off the function, all the saved data resets.
My cycles	<p>Add or remove cycles to create a personal cycle list.</p> <ul style="list-style-type: none"> You can only edit a cycle to create a personal cycle when the Laundry Combo is not operating. <p> NOTE</p> <ul style="list-style-type: none"> The Normal and Product Care cycle cannot be removed from the list of cycles. You can also edit My cycles in the SmartThings app.
Calibration	<p>You can run calibration again for accurate weight detection.</p> <ul style="list-style-type: none"> Calibration does not start if the door is not closed properly. The drum rotates clockwise and counterclockwise for about 3 minutes.
Self diagnosis	<p>You can use this function to check for abnormal signs on your Laundry Combo.</p> <ul style="list-style-type: none"> If the Laundry Combo detects an error, an information code and solution is displayed on the LCD panel.
Vent Blockage Test	<p>You can check the blockage in the ductwork.</p> <ul style="list-style-type: none"> For more information, see the “Vent blockage test” section on page 44.

Delay End

You can set the Laundry Combo to finish your wash automatically at a later time, choosing a delay of between 5 hours to 24 hours.

1. Select a cycle and change the cycle settings as necessary.
2. Tap **Delay End** at the bottom of the Cycle screen.
3. Set the desired end time, and then tap **OK**.
 - Status shows in the display and the Laundry Combo tumbles the drum to sense the weight of the load (if load sensing is preset for the selected cycle). When load sensing is complete, the display shows the remaining time until the end of the wash cycle.
 - The time at which the operation ends may vary depending on the amount and condition of the laundry items.
 - To cancel Delay End, tap **Stop** to restart the Laundry Combo.



Operations

Special features

Smart Control

You can connect to the SmartThings app and control your Laundry Combo remotely.

Connecting your washer

1. Download and open the SmartThings app on your smartphone or tablet (Android & iOS).
2. Tap  to turn on the washer.
3. Swipe down from the top of the screen to open the Quick Panel and tap .
 - a. The washer enters AP mode and connects to your smartphone or tablet.
 - b. Tap  to authenticate your washer.
 - c. Once the authentication process is complete, your washer is successfully connected to the app.
 - You can use various features available in the SmartThings app.

NOTE

- If your Laundry Combo fails to connect with the SmartThings app, try again.
- Check your router if you experience any Internet connection problem after connecting your Laundry Combo with the SmartThings app.
- If the Wi-Fi is off, swipe down from the top of the screen to open the Quick Panel and tap  > **Connections**, and then turn the Wi-Fi on.
- Turning the Laundry Combo's Wi-Fi on allows you connect to the Laundry Combo through the SmartThings app on your smartphone or tablet, regardless of the power status of the Laundry Combo. However, the Laundry Combo appears offline on the SmartThings app if the Laundry Combo's Wi-Fi is off.
- Close the door before starting the Smart Control function.
- If you use your Laundry Combo for a while without connecting it to the SmartThings app, a pop-up message about Smart Control will show for 3 seconds on 20th, 40th, and 60th use.
- If the Laundry Combo's Wi-Fi is not connected to an AP (access point), the Wi-Fi will turn off when you turn of the power.

Stay Connect

Set up the Stay Connect function in your SmartThings app to keep Smart Control turned on at the end of a cycle. Your Laundry Combo stays connected to the app so you can send additional instructions, whether you are at home or away.

1. If you turn on the Stay Connect function on the SmartThings app, the Laundry Combo will stay in standby power saving mode after completing a cycle.
 - The Stay Connect function will remain active for up to 24 hours if the door remains closed.
2. When the Stay Connect function is active, the Smart Control, Door Lock, and Wi-Fi icons are illuminated on the LCD display.
3. You can conveniently control your Laundry Combo, adding rinse, spin cycles using the SmartThings app.

 **NOTE**

- The Laundry Combo switches to standby power saving mode when operation is paused even if the machine is not connected to the SmartThings app.
- In some circumstances, only the Door Lock icon may be illuminated.

SmartThings

Wi-Fi connection

On your smartphone or tablet, go to **Settings** and turn on the wireless connection and select an AP (Access Point).

- This appliance supports the Wi-Fi 2.4 GHz protocols.

Download

On an app market (Google Play Store, Apple App Store, Samsung Galaxy Apps), find the SmartThings app by searching for "SmartThings". Download and install the app on your device.

 **NOTE**

The app is subject to change without notice for improved performance.

Log in

You must first log into SmartThings with your Samsung account. To create a new Samsung account, follow the instructions on the app. You don't need a separate app to create your account.

 **NOTE**

If you have a Samsung account, use the account to log in. A registered Samsung smartphone or tablet user automatically logs in.

Operations

To register your appliance to SmartThings

1. Make sure your smartphone or tablet is connected to a wireless network. If not, go to **Settings** and turn on the wireless connection and select an AP (Access Point).
2. Open **SmartThings** on your smartphone or tablet.
3. If a message of "A new device is found.", select **Add**.
4. If no message appears, select **+** and select your appliance in a list of devices available. If your appliance is not listed, select **Device Type > Specific Device Model**, and then add your appliance manually.
5. Register your appliance to the SmartThings app as follows.
 - a. Add your appliance to SmartThings. Make sure your appliance is connected to SmartThings.
 - b. When registration is complete, your appliance appears on your smartphone or tablet.

If you're moving out, we recommend you completely wipe the appliance and do a network reset on it before you leave it behind.

If you're moving in, the easiest way to take control and remove the previous user's access is to add it to SmartThings yourself. But if you don't plan on using SmartThings, a network reset should be performed to protect your privacy. In rental properties, there's a regular change of ownership. To ensure resident privacy, Wi-Fi and/or other connectivity settings should be reset at each change of resident. Please refer to factory reset instructions in this manual.

Maintenance

Keep the Laundry Combo clean to prevent deteriorated performance and to preserve its life cycle.

WARNING

- Certain internal parts are intentionally not grounded and may present a risk of electric shock only during servicing. Service personnel – Do not contact the following parts while the appliance is energized: Control board, heat sink, motor, inlet valve and pump.
- Sharp Edges - To reduce the risk of injury, use care when cleaning the condenser or evaporator coil fins.

Product Care

The Product Care screen offers maintenance tips to keep your Laundry Combo clean and prolong the product life cycle.

You can check the remaining number of cycles until the next Drum Clean+ duration, and start the Drum Clean+ cycle.

NOTE

If the Product Care cycle needs to be performed, a guide message will appear on the Home screen. Follow the on-screen instructions to run the Drum Clean+ cycle.

1. On the Home screen, tap **Product Care** to move to the Product Care screen.
2. Tap **Clean now** or **Start cleaning** under the desired option to start the care cycle.
 - All the options for the Product Care cycle are set automatically.
3. Tap  to move to the Home screen.

Maintenance

Drum Clean+

Certain usage and environmental conditions may result in some residue build-up or odor in the drum. To prevent this build-up or odor and keep the drum fresh and clean, perform the Drum Clean+ cycle at least once a month or every 40 cycles. Perform the recommended procedure below when using the Drum Clean+ cycle.

1. Tap .
2. On the cycle screen, select **Product Care > Drum Clean+**.
3. Tap **Clean now**.

CAUTION

If there is chlorine bleach left in the drum for an extended period of time, rust can occur.

NOTE

- The water temperature for Drum Clean+ is defaulted to Extra Hot. This temperature cannot be changed.
- In the case where residue is present in the drum, add liquid chlorine bleach to the MAX level line in the Manual bleach compartment before starting the Drum Clean+ cycle. Do not add the liquid chlorine bleach to the other compartments (This is only the case for Drum Clean+ cycle).
- Do not exceed the max line. Do not use or mix any other detergent or chemicals during the Drum Clean+ cycle. If necessary, run a Rinse+Spin cycle after the Drum Clean+ cycle has completed to help remove any remaining residue.
- You can set an option to run a drum drying process at the end of the Drum Clean+ cycle.

Drum Clean+ reminder

- After every 40 cycles, the Laundry Combo displays the **"It's time for Drum Clean+. Press Clean now to clean the drum."** message for an hour to alert you to run the **Drum Clean+** cycle.
- It is recommended to run the cycle regularly for hygienic purposes.
- You will see the **Drum Clean+** alert message when the Laundry Combo completes a cycle. If you open the door, the message disappears, and the display shows the **Drum Clean+** cycle setting screen automatically. At this time, the LCD panel displays the recommended drying cycle.
- The reminder will appear on the LCD panel for 5 additional consecutive cycles before turning off. The next reminder will not appear until another 40 cycles have been completed.

Emergency drain

In case of a power failure, drain the water inside the drum before taking out the laundry.

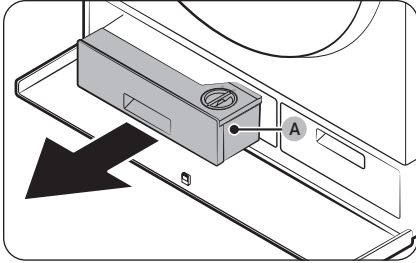

1. Power off and unplug the Laundry Combo from the electrical outlet.
2. Press the Compartment cover to open it.
3. Pull out the **Auto dispenser (A)**.

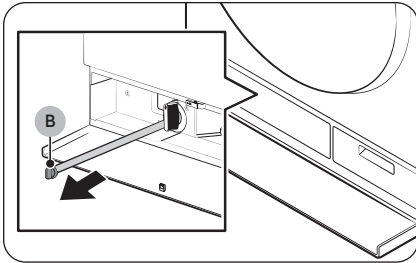

4. Put an empty, spacious container around the cover, and stretch the emergency drain tube to the container while holding the **tube cap (B)**.

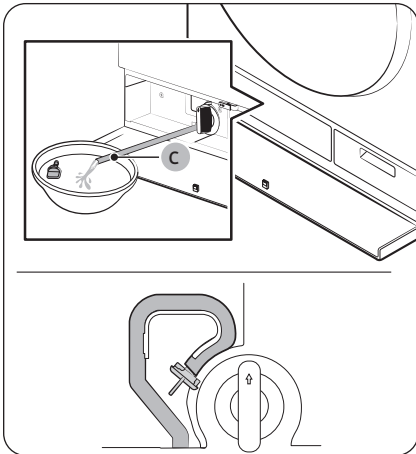

5. Open the tube cap and let water in the **emergency drain tube (C)** flow into the container.
6. When done, close the tube cap, and reinsert the tube. Then, close the filter cover.

Maintenance

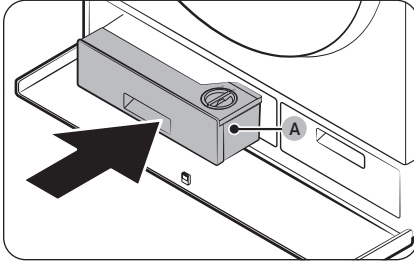

7. Insert the **Auto dispenser (A)** back into the place.
8. Close the Compartment cover.

NOTE

Use a spacious container because the water in the drum may be more than expected.

Cleaning

Surface of the Laundry Combo

Use a soft cloth with a nonabrasive household detergent. Do not spray water onto the Laundry Combo.

Mesh filter

Clean the mesh filter of the water hose once or twice a year.

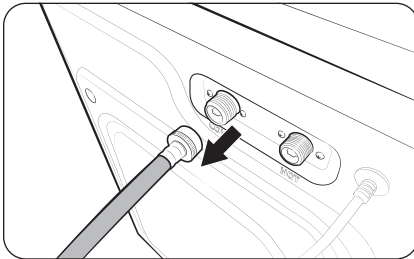

1. Turn off the Laundry Combo, and unplug the power cord.
2. Close the water tap.
3. Loosen and disconnect the water hose from the back of the Laundry Combo. Cover the end of each hose with a cloth or towel to prevent water from gushing out.

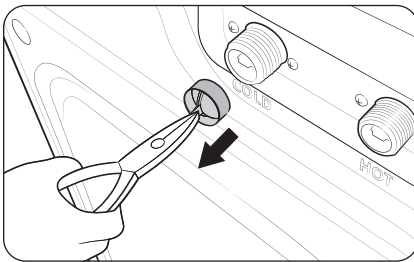

4. Use pliers to pull out the mesh filter from the inlet valve.
5. Submerge the mesh filter deeply in water so that the threaded connector is also submerged.
6. Dry the mesh filter completely in the shade.
7. Reinsert the mesh filter into the inlet valve, and reconnect the water hose to the inlet valve.
8. Open the water tap.

NOTE

- If the mesh filter is clogged, an information code of "4C" appears on the screen.
- Clean the mesh filter of the water hose more frequently if water is provided by an aged water system or well.

Drain filter

It is advisable to clean the drain filter every 2 months to prevent its clogging.

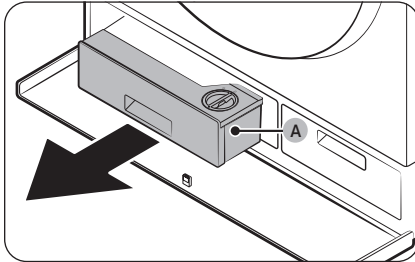

1. Turn off the Laundry Combo, and unplug the power cord.
2. Drain the remaining water inside the drum. (For more information, see the **Emergency drain** section on page 81.)
3. Press the Compartment cover to open it.
4. Pull out the **Auto dispenser (A)**.

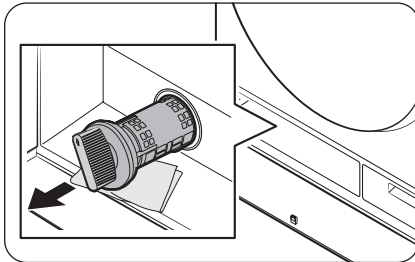

5. Turn the drain filter knob to the left, and drain off the remaining water.

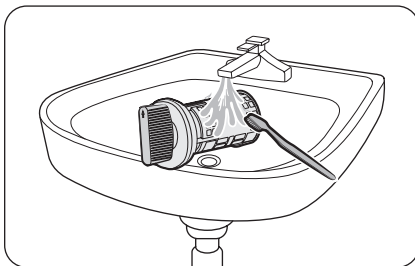

6. Clean the drain filter using a soft brush. While the drain filter is removed, make sure the impeller inside the drain pump is free of debris.

Maintenance

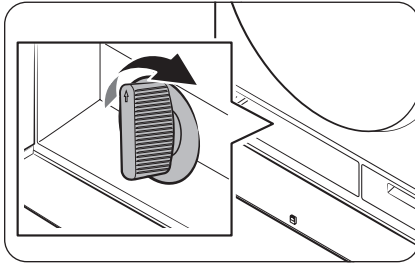

7. Reinsert the drain filter, and turn the filter knob to the right.

 **NOTE**

Some drain filters feature a safety knob that is designed to prevent accidents by children. To open the safety knob of the drain filter, push in and turn it to the left. The spring mechanism of the safety knob helps open the filter.

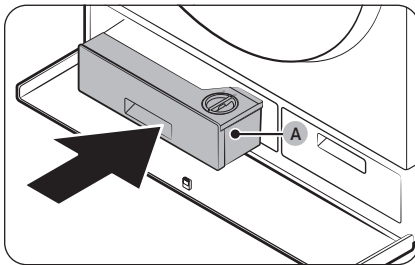

8. Insert the **Auto dispenser (A)** back into the place.
9. Close the Compartment cover.

 **NOTE**

If the drain filter is clogged, an information code of "5C" appears on the screen.

CAUTION

- Make sure the filter knob is closed properly after cleaning the filter. Otherwise, this may cause a leak.
- Make sure the filter is inserted properly after cleaning it. Otherwise, this may cause an operational failure or a leak.

Auto dispensers

To prevent the detergent residue buildup in the automatic dispensers, clean the dispensers and their components once or twice a month, and whenever you refill or change the detergent or softener.

CAUTION

- Make sure to turn off the Laundry Combo and unplug the power cord before cleaning.
- If you are not going to use the Laundry Combo for a long time, empty the dispensers and clean them thoroughly.

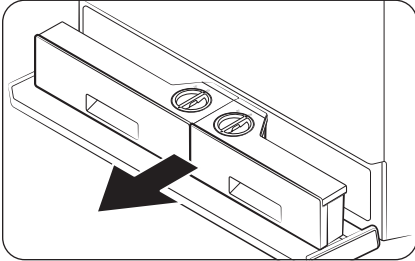

1. Press the Compartment cover to open it.
2. Pull out the Auto dispensers.

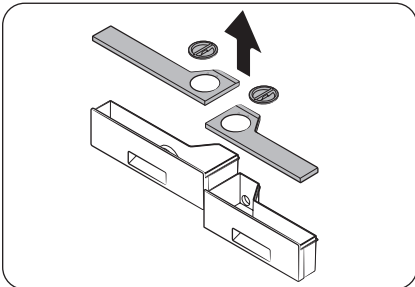

3. Remove the lids of both dispensers using the pull tabs at the back of each lid.

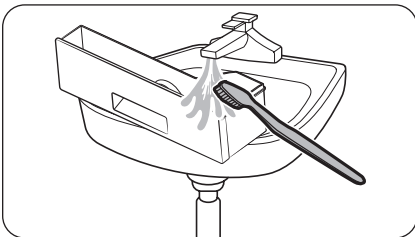

4. Clean the dispensers and all the other components under warm running water with a soft brush.
 - Wipe all components with a dry towel or cloth after cleaning

Maintenance

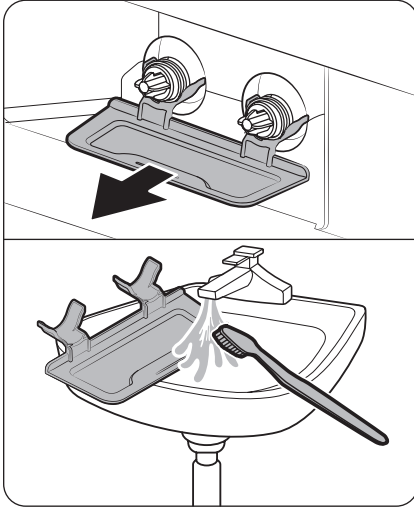

5. Remove the dispenser tray and clean it in running water to remove leaked detergent or softener. Then, put the tray back.

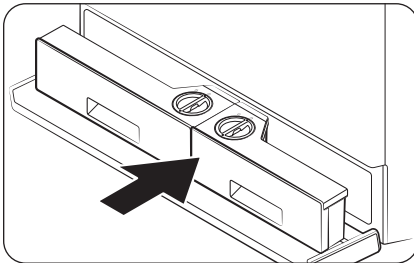

6. Push the Auto dispensers back into their positions.

CAUTION

- Make sure the dispenser recess is completely dry before inserting Auto dispensers.
 - Tightly attach the tops of both dispensers before inserting them back.
 - If the Compartment cover is not tightly closed, detergent may leak. Make sure the auto dispensers are fully pushed in.
7. Close the Compartment cover.

CAUTION

Do not spray water into the dispenser recess. This may cause electronic shock or fire.

Door diaphragm

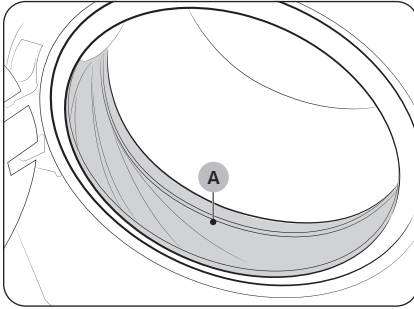

1. Open the door, and then empty the drum.
2. Combine 3/4 cups of liquid chlorine bleach and 1 gallon of warm tap water.
3. Wearing rubber gloves, use a soft, clean cloth dipped in the water and bleach solution to clean the diaphragm.
4. Let stand for 5 minutes, and then wipe up and dry well.

CAUTION

Use bleach carefully and be sure to follow the bleach manufacturer's use and care instructions.

Lint filter

You must clean the lint filter every time after using the dry cycle. Not cleaning the lint filter could degrade the drying performance and affect the drying time.

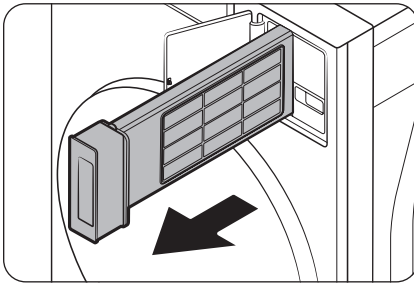

1. Open the Lint filter cover.
2. Pull out the lint filter.
 - Do not remove the rubber seal on the lint filter.

WARNING

Do not pull out the lint filter while an operation is in progress.

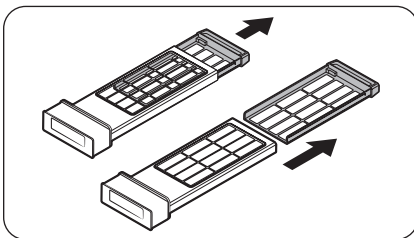

3. Remove the inner filter.

Maintenance

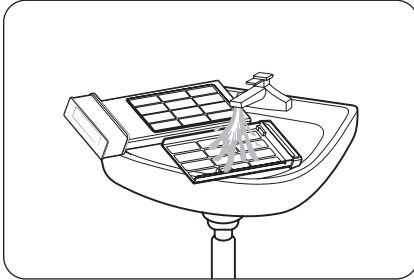

4. Remove lint on both inner and outer filters. Then, wash the filters in running water and completely dry the filters in a shade.

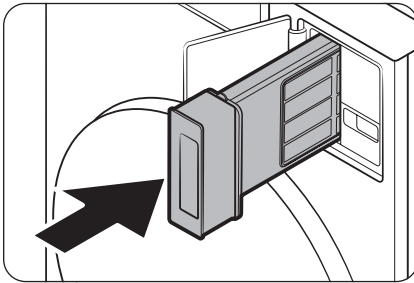

5. Put the inner filter into the outer filter in the correct direction.
6. Insert the assembled lint filter back into the place.

WARNING

Moisture may remain in the lint filter after using a high-temperature washing cycle because of temperature differences.

CAUTION

- Clean the lint filter after each load. Failure to remove lint from the filter may affect drying performance and increase drying time.
- If the filter surface is wet, allow it to completely dry before use.
 - Inserting the filter while it is wet may lead to the development of mold, unpleasant odors, or resulting in less efficient drying.
- When cleaning or removing the lint filter, do not shake or tap on the filter. Doing so can damage the filter.
- Opening the outer and inner filters carelessly and with excessive force can damage the filters.

Recovery from freezing

The Laundry Combo may freeze when the temperature in its location drops below 32 °F (0 °C).



1. Turn off the Laundry Combo, and then unplug the power cord.
2. Pour warm water over the water tap to loosen the water hose.
3. Disconnect the water hose, and then soak it in warm water.
4. Pour warm water into the drum and leave it for about 10 minutes.
5. Reconnect the water hose to the water tap.

NOTE

If the Laundry Combo still doesn't operate normally, repeat the steps above.

Care for an extended period of non-use

Avoid leaving the Laundry Combo unused for an extended time. However, if you intend to leave the Laundry Combo unused for a long period of time, follow the directions below:

1. Tap .
2. On the cycle screen, select **Rinse+Spin**.
3. Empty the drum, and then tap and hold .
4. When the cycle is complete, close the water taps and disconnect the water hoses.
5. Turn off the Laundry Combo, and then unplug the power cord.
6. Open the door to let air circulate through the drum.

Cleaning the exterior

1. Turn off the water taps after finishing the day's washing.
This will shut off the water supply to your Laundry Combo and prevent the unlikely possibility of damage from escaping water. Leave the door open to allow the inside of your Laundry Combo to dry out.
2. Use a soft cloth to wipe up all detergent, bleach, or other spills as they occur. Clean the following as recommended below:
 - LCD panel – Clean with a soft, damp cloth. Do not use abrasive powders or cleaning pads. Do not spray cleaners directly on the panel.
 - Cabinet – Clean with soap and water.

CAUTION

Make sure to turn off the Laundry Combo and unplug the power cord before cleaning.

Exhaust system

- Check and clean the exhaust system on a regular basis to maintain optimum performance.
- The external exhaust hood must be cleaned frequently to ensure proper air flow.

Maintenance

Vent sensor

The Laundry Combo features a vent sensor that detects and notifies you when it is time to clean the ductwork. Check the following if you get the **"Clean the lint filter or check if the vent is clogged to make sure items dry properly"** message when you turn on the Laundry Combo.

NOTE

- For duct installation, see **"Exhaust ducting guide"** on page **45** and **"Ducting requirements"** section on page **30**.
- The Laundry Combo may keep running even if the duct is clogged, but the drying time will be extended.
- When you get the message check the lint filter and the ducts, and clean them if necessary.
- If the message keep appears, it is because the duct is installed or connected with some restrictions (it's too long or has too many bends). This is not a system failure. However, drying time may be extended or the drying performance may be degraded.

Cleaning the interior

Clean the interior of your Laundry Combo periodically to remove any dirt, soil, odor, mold, mildew, or bacterial residue that may remain in your Laundry Combo as a result of washing clothes.

CAUTION

Failure to follow these instructions may result in unpleasant conditions, including odors and/or permanent stains on your Laundry Combo or laundry.

NOTE

Hard water deposits may be removed, if needed. Use a cleaner labeled "Washer safe".

Troubleshooting

If a problem persists, contact a service center. The number of the service center is on the label attached to the product.

Checkpoints

If you encounter a problem with the Laundry Combo, first check the table below and try these suggestions.

Problem	Action
Does not start.	<ul style="list-style-type: none">• Make sure the Laundry Combo is plugged in.• Make sure the door is properly closed.• Make sure the water taps are open.• Tap  to start the Laundry Combo.• Make sure Lock is not activated.• Before the Laundry Combo starts to fill, it will make a series of clicking noises to check the door lock and will do quick drain.• Check the fuse or reset the circuit breaker.• Check if power is supplied properly.• Low voltage detected.<ul style="list-style-type: none">– Check if the power cord is plugged in.• Make sure laundry is not caught in the door.• Clean the filter.
Water supply is insufficient, or no water is supplied.	<ul style="list-style-type: none">• Fully open the water tap.• Make sure the door is properly closed.• Make sure the water supply hose is not frozen.• Make sure the water supply hose is not kinked or clogged.• Make sure there is sufficient water pressure.• Make sure that the cold water tap and the hot water tap are properly connected.• Clean the mesh filter as it may be clogged.
After a cycle, detergent remains in the detergent drawer.	<ul style="list-style-type: none">• Make sure the Laundry Combo is running with sufficient water pressure.• Make sure the detergent is added to the center of the detergent drawer.• Make sure the rinse cap is inserted properly.• If using granular detergent, make sure the detergent selector is in the upper position.• Remove the rinse cap and clean the detergent drawer.

Troubleshooting

Problem	Action
<p>Excessive vibrations or makes noise.</p>	<ul style="list-style-type: none"> • Make sure the Laundry Combo is installed on a level, solid floor that is not slippery. If the floor is not level, use the leveling feet to adjust the height of the Laundry Combo. • Make sure the shipping bolts are removed. • Make sure the Laundry Combo is not in contact with any other object. • Make sure the laundry load is balanced. • The motor can cause noise during normal operation. • Overalls or clothes with metallic decorations can cause noise while being washed. This is normal. • Metal objects such as coins can cause noise. After washing, remove these objects from the drum or filter case. • The spinning process is not performing properly because there is not enough laundry or the load is unbalanced. <ul style="list-style-type: none"> - Add more laundry or redistribute the items, then tap Start to restart the washer. Or, turn off the product and turn it back on after 2-3 minutes, then try again. • Remove any items stuck inside the lint filter.
<p>Does not drain and/or spin.</p>	<ul style="list-style-type: none"> • Make sure the drain hose is not kinked between the unit and drain system. If you encounter a drain problem, call for service. • Make sure the drain filter is not clogged. • Close the door and tap and hold ▷ . <p>For your safety, the Laundry Combo will not tumble or spin unless the door is closed.</p> <ul style="list-style-type: none"> • Make sure the drain hose is not frozen or clogged. • Make sure the drain hose is connected to a drain system that is not clogged. • If the Laundry Combo is not supplied with sufficient power, the Laundry Combo will temporarily not drain or spin. As soon as the Laundry Combo regains sufficient power, it will operate normally. • Make sure the drain hose is positioned correctly, depending on the connection type. • Clean the drain filter as it may be clogged.

Problem	Action
The door does not open.	<ul style="list-style-type: none"> • Tap ▷ to stop the Laundry Combo. • It may take a few moments for the door lock mechanism to disengage. • The door will not open until 3 minutes after the Laundry Combo has stopped or the power has been off. • Make sure all the water in the drum is drained. • The door may not open if water remains in the drum. Drain the drum and open the door manually. • Make sure the door lock light is off. The door lock light turns off after the Laundry Combo has drained. • Power Off and restart the unit.
Excessive suds.	<ul style="list-style-type: none"> • Make sure you use the recommended types of detergent as appropriate. • Use high efficiency (HE) detergent to prevent oversudsing. • Reduce the detergent amount for soft water, small loads, or lightly soiled loads. • Non-HE detergent is not recommended.
Cannot add additional detergent.	<ul style="list-style-type: none"> • Make sure the remaining amount of detergent and fabric softener is not over the limit.
Stops.	<ul style="list-style-type: none"> • Plug the power cord into a live electrical outlet. • Check the fuse or reset the circuit breaker. • Close the door, and tap and hold ▷ to start the Laundry Combo. For your safety, the Laundry Combo will not tumble or spin unless the door is closed. • Before the Laundry Combo starts to fill, it will make a series of clicking noises to check the door lock and will do quick drain. • There may be a pause or soak period in the cycle. Wait briefly, and the Laundry Combo may start. • Make sure the mesh filter of the water supply hose at the water taps is not clogged. Periodically clean the mesh filter. • If the Laundry Combo is not supplied with sufficient power, the Laundry Combo will temporarily not drain or spin. As soon as the Laundry Combo regains sufficient power, it will operate normally.

Troubleshooting

Problem	Action
Fills with the wrong water temperature.	<ul style="list-style-type: none"> • Fully open both taps. • Make sure the temperature selection is correct. • Make sure the hoses are connected to the correct taps. Flush water lines. • Make sure the water heater is set to supply a minimum of 49 °C hot water at the tap. Also, check the water heater capacity and recovery rate. • Disconnect the hoses and clean the mesh filter. The mesh filter may be clogged. • While the Laundry Combo fills, the water temperature may change as the automatic temperature control feature checks incoming water temperature. This is normal. • While the Laundry Combo fills, you may notice just hot and/or just cold water going through the dispenser when cold or warm temperatures are selected. This is a normal function of the automatic temperature control feature as the Laundry Combo determines the water temperature.
Load is wet at the end of a cycle.	<ul style="list-style-type: none"> • Use the High or Extra High spin speed. • Use high efficiency (HE) detergent to reduce oversudsing. • Load is too small. Small loads (one or two items) may become unbalanced and not spin completely. • Make sure the drain hose is not kinked or clogged.
Leaks water.	<ul style="list-style-type: none"> • Make sure the door is properly closed. • Make sure all hose connections are tight. • Make sure the end of the drain hose is correctly inserted and secured to the drain system. • Avoid overloading. • Use high efficiency (HE) detergent to prevent oversudsing. • Check the drain hose. <ul style="list-style-type: none"> - Make sure the end of the drain hose is not placed on the floor. - Make sure the drain hose is not clogged.
Items still wrinkled after Wrinkle Prevent (Wrinkle Away, Wrinkle Release)	<ul style="list-style-type: none"> • Small loads of 1 to 4 items work best. • Load fewer items. Load similar-type items. • Take out the items immediately after drying is complete.

Problem	Action
The clothes have lint on them.	<ul style="list-style-type: none"> • Always make sure the lint filter is clean before putting items into the Laundry Combo. When drying items that generate a large amount of lint, you may need to clean the lint filter in the middle of a cycle. • Some fabrics (such as white towels) causes more lint and should be dried separately from fabrics that lint attaches easily (such as black linen pants). • Check the inside of the pockets to make sure they are empty before drying.
Items are not dried.	<p>Check all of the above. Additionally:</p> <ul style="list-style-type: none"> • Do not overload the Laundry Combo. If the Laundry Combo is overloaded, it could take longer for items to dry. • Dry heavy fabrics separately from light fabrics. • The item(s) are too small and may not get enough spinning inside the drum. • Clean the filter. • If a drain hose is connected, make sure the water is draining properly. • The load may be too small to tumble properly. Add a few towels and restart the Laundry Combo.
Items are not dried evenly.	<ul style="list-style-type: none"> • Seams, pockets, and other parts of clothing are harder to dry than others. This is normal. • Sort heavy and light items separately.
Has odors.	<ul style="list-style-type: none"> • Excessive suds collect in recesses and can cause foul odors. • Run cleansing cycles to sanitise periodically. • Clean the door seal (diaphragm). • Do not attempt to dry wet items after leaving them in the Laundry Combo for a long time. • The Laundry Combo circulates ambient air inside and outside during the drying process to cool the system. Using the drying in a poorly ventilated area may, depending on the operating environment, raise the ambient humidity level and cause a damp, soggy smell to develop. Ensure proper ventilation when using the drying. • Dry the interior of the Laundry Combo after a cycle has finished.
A message appears on the display to alert that dispenser is open.	<ul style="list-style-type: none"> • Check if the detergent drawer is closed properly. <ul style="list-style-type: none"> - Open the detergent drawer and close it again. Make sure it's closed properly.

Troubleshooting

Problem	Action
The "Needs refill" message does not disappear after refilling the detergent/softener.	<ul style="list-style-type: none"> After refilling the Auto dispenser and Flex auto dispenser, close the detergent drawer, and then tap and hold ▷ . Then, the Laundry Combo will start to detect the detergent/softener, and the message will disappear. Depending on the type of detergent/softener, the message may not disappear immediately.
Detergent/softener is not dispensed.	<ul style="list-style-type: none"> Check if the Amount option for Auto dispenser or Flex auto dispenser is set to Off. The automatic dispensers do not dispense the detergent if the option is set to Off. Tap ⚙️, select Auto dispenser or Flex auto dispenser, and then change the Amount option. The automatic dispensers are disabled in the Delicates, Activewear, or Wool cycles. To dispense detergent in those cycles, tap ⚙️, select Auto dispenser or Flex auto dispenser, and then change the Amount option.
Excessive or insufficient amount of detergent/softener is dispensed.	<ul style="list-style-type: none"> Check the Amount option for Auto dispenser or Flex auto dispenser. Tap ⚙️, select Auto dispenser or Flex auto dispenser, and then change the Amount option.
Screen retention occurs while using the LCD screen.	<ul style="list-style-type: none"> When the temperature around the Laundry Combo is low, screen retention may occur while using the LCD. It will function normally when the temperature rises.

If a problem persists, contact a service center. The number of the service center is on the label attached to the product.

Information codes

If there is any problem, check the information message on the LCD screen and follow the on-screen instructions.

Problem	Code	Action
Check drainage	5C	<ul style="list-style-type: none"> The Laundry Combo isn't draining properly. Clean the drain filter, then tap Start to restart the Laundry Combo. Or, turn it off and on again after 2-3 minutes, then try again. <p> NOTE If you perform the Condenser Cleaning function without connecting the water supply hose, you may see the 5C code on the LCD display. In this case, please check the drainage and water supply status.</p>
Check water supply	4C	<ul style="list-style-type: none"> Water isn't being supplied properly. Check the faucets, then tap Start to restart the Laundry Combo. Or, turn it off and on again after 2-3 minutes, then try again.
Please connect the hot/cold water hose connection correctly	4C2	<ul style="list-style-type: none"> The water is too hot. Some fabrics need to be protected. Check if the water supply hoses are properly connected, then tap Start to restart the Laundry Combo. Or, turn it off and on again after 2-3 minutes, then try again.
Incorrect button state	BC2	<ul style="list-style-type: none"> A button on the Laundry Combo is still pressed in. Turn off the Laundry Combo, then turn it on again after 2-3 minutes and try again.
Open the door and evenly distribute the load	UB	<ul style="list-style-type: none"> The spinning process is not performing properly because there is not enough laundry or the load is unbalanced. <ul style="list-style-type: none"> Add more laundry or redistribute the items, then tap Start to restart the washer. Or, turn off the product and turn it back on after 2-3 minutes, then try again.
Waterproof items detected	UB1	<ul style="list-style-type: none"> Your laundry contains waterproof items. Remove those items, then tap Start to restart the Laundry Combo. Or, turn it off and on again after 2-3 minutes, then try again.
Door is open	DC	<ul style="list-style-type: none"> The door is open. Close it and try again.
Close the washer door and try again	DC6	<ul style="list-style-type: none"> Auto Open Door isn't working properly. If you turn off the power, the door will open. To use Auto Open Door, turn off Lock and Smart control in SmartThings.

Troubleshooting

Problem	Code	Action
The door switch lock/ unlock is not working properly.	DC1	<ul style="list-style-type: none">• Turn off the Laundry Combo, then turn it on again after 2-3 minutes and try again.
		<ul style="list-style-type: none">• The door switch isn't working properly.• Check for foreign substances around the door, then push the door closed and try again.
Check filter is inserted correctly	NC	<ul style="list-style-type: none">• Check if the filter is inserted correctly, then tap Start to restart the Laundry Combo. Or, turn it off and on again after 2-3 minutes, then try again.





If any information code keeps appearing on the screen, contact a local Samsung service center.

Specifications





Fabric care chart

The following symbols provide garment care direction. The clothing care labels include symbols for drying, bleaching, drying and ironing, or dry cleaning when necessary. The use of symbols ensures consistency among garment manufacturers of domestic and imported items. Follow care label directions to optimize garment life and reduce laundering problems.



Wash cycle

	Normal
	Permanent press/Wrinkle resistant/ Wrinkle control
	Gentle/Delicates
	Hand wash



Water temperature

	Ex Hot
	Hot
	Warm
	Cold



Bleach

	Any bleach (when needed)
	Only non-chlorine (color-safe) bleach (when needed)
	Tumble dry





Normal

	Permanent press/Wrinkle resistant/ Wrinkle control
	Gentle/Delicates



Special instructions

	Line dry/Hang to dry
	Drip dry
	Dry flat

Heat setting







	High
	Medium
	Low
	Any heat
	No heat / Air

Iron dry or steam temperatures





	High
	Medium
	Low

Specifications

Warning symbols for laundering

	Do not wash
	Do not wring
	Do not bleach
	Do not tumble dry
	No steam (added to iron)
	Do not iron

Dry-clean

	Dry-clean
	Do not dry-clean
	Line dry/Hang to dry
	Drip dry
	Dry flat

Protecting the environment

- This appliance is manufactured from recyclable materials. If you decide to dispose of it, please observe local waste disposal regulations. Cut off the power cord so that the appliance cannot be connected to a power source. Remove the lid so that animals and small children cannot get trapped inside the appliance.
- Do not exceed the detergent quantities recommended in the detergent manufacturers' instructions.
- Use stain removal products and bleaches before the wash cycle only when necessary.
- Save water and electricity by only washing full loads (the exact amount depends upon the program used).

Declaration of conformity

This appliance complies with UL2157.

Specification sheet

Type		Front loading washer	
		WD90F53*V*	
Capacity (Cu.ft)		5.3	
Water pressure (psi (kPa))		20-116 (137-800)	
NET weight (lb (kg))		298 (135.0)	
Spin revolution		1200 rpm	
Heating rating		Washing	1300 W
		Drying	5300 W
Power consumption	Washing	120 V / 240 V	200 W
	Washing and heating		1500 W
	Drying		5400 W
	Spin		550 W
	Drain		80 W

NOTE

You can fill the tub with dry, unfolded clothes, but DO NOT OVERLOAD the tub.

LIMITED WARRANTY (U.S.A.)

SAMSUNG WASHER

LIMITED WARRANTY TO ORIGINAL CONSUMER PURCHASER WITH PROOF OF PURCHASE AND/OR PROOF OF DELIVERY

This SAMSUNG brand product, as supplied and distributed by SAMSUNG ELECTRONICS AMERICA, INC. (SAMSUNG) and delivered new, in the original carton to the original consumer purchaser, is warranted by SAMSUNG against manufacturing defects in materials or workmanship for the following limited warranty periods, starting on the date of delivery to the original consumer purchaser:

Parts and labor: One (1) year

Stainless tub part (Part Only) : Three (3) years

Washing DIT (Digital Inverter Motor) motor part (Part Only):

- Ten (10) years

This limited warranty is valid only on products purchased and used in the United States that have been installed, operated, and maintained according to the instructions attached to or furnished with the product. To receive warranty service, the purchaser must contact SAMSUNG at the address or phone number provided below for problem determination and service procedures. Warranty service can only be performed by a SAMSUNG authorized service center. The original dated bill of sale and/or proof of delivery must be presented upon request to SAMSUNG or SAMSUNG's authorized service center to receive warranty service.

SAMSUNG will provide in-home service within the contiguous United States during the warranty period at no charge, subject to availability of SAMSUNG authorized servicers within the customer's geographic area. If in-home service is not available, SAMSUNG may elect, at its option, to provide transportation of the product to and from an authorized service center. If the product is located in an area where service by a SAMSUNG authorized servicer is not available, you may be responsible for a trip charge or required to bring the product to a SAMSUNG authorized service center for service.

To receive in-home service, product must be unobstructed and accessible to the service agent.

During the applicable warranty period, a product will be repaired, replaced, or the purchase price refunded, at the sole option of SAMSUNG. SAMSUNG may use new or reconditioned parts in repairing a product, or replace the product with a new or reconditioned product. Replacement parts and products are warranted for the remaining portion of the original product's warranty or ninety (90) days, whichever is longer. All replaced parts and products are the property of SAMSUNG and you must return them to SAMSUNG.

This limited warranty covers manufacturing defects in materials or workmanship encountered in normal household, noncommercial use of this product and shall not cover the following: damage that occurs in shipment, delivery, installation, and uses for which this product was not intended; damage caused by unauthorized modification or alteration of the product; product where the original factory serial numbers have been removed, defaced, changed in any way, or cannot be readily determined; cosmetic damage including scratches, dents, chips, and other damage to the product's finishes; damage caused by abuse, misuse, pest infestations, accident, fire, floods, or other acts of nature or God; damage caused by use of equipment, utilities, services, parts, supplies, accessories, applications, installations, repairs, external wiring or connectors not supplied or authorized by SAMSUNG; damage caused by incorrect electrical line current, voltage, fluctuations and surges; damage caused by failure to operate and maintain the product according to instructions; in-home instruction on how to use your product; and service to correct installation not in accordance with electrical or plumbing codes or correction of household electrical or plumbing (i.e., house wiring, fuses, or water inlet hoses). The cost of repair or replacement under these excluded circumstances shall be the customer's responsibility.

Visits by an authorized servicer to explain product functions, maintenance or installation are not covered by this limited warranty. Please contact SAMSUNG at the number below for assistance with any of these issues.

EXCLUSION OF IMPLIED WARRANTIES

IMPLIED WARRANTIES, INCLUDING THE IMPLIED WARRANTIES OF MERCHANTABILITY OR FITNESS FOR A PARTICULAR PURPOSE, ARE LIMITED TO ONE YEAR OR THE SHORTEST PERIOD ALLOWED BY LAW.

Some states do not allow limitations on how long an implied warranty lasts, so the above limitations or exclusions may not apply to you. This warranty gives you specific rights, and you may also have other rights, which vary from state to state.

LIMITED WARRANTY (U.S.A.)

LIMITATION OF REMEDIES

YOUR SOLE AND EXCLUSIVE REMEDY IS PRODUCT REPAIR, PRODUCT REPLACEMENT, OR REFUND OF THE PURCHASE PRICE AT SAMSUNG'S OPTION, AS PROVIDED IN THIS LIMITED WARRANTY. SAMSUNG SHALL NOT BE LIABLE FOR SPECIAL, INCIDENTAL OR CONSEQUENTIAL DAMAGES, INCLUDING BUT NOT LIMITED TO TIME AWAY FROM WORK, HOTELS AND/OR RESTAURANT MEALS, REMODELING EXPENSES, LOSS OF REVENUE OR PROFITS, FAILURE TO REALIZE SAVINGS OR OTHER BENEFITS REGARDLESS OF THE LEGAL THEORY ON WHICH THE CLAIM IS BASED, AND EVEN IF SAMSUNG HAS BEEN ADVISED OF THE POSSIBILITY OF SUCH DAMAGES. Some states do not allow exclusion or limitation of incidental or consequential damages, so the above limitations or exclusions may not apply to you. This warranty gives you specific rights, and you may also have other rights, which vary from state to state.

SAMSUNG does not warrant uninterrupted or error-free operation of the product. No warranty or guarantee given by any other person, firm, or corporation with respect to this product shall be binding on SAMSUNG.

To obtain warranty service, please contact SAMSUNG at:

Samsung Electronics America, Inc.

700 Sylvan Avenue,

Englewood Cliffs, NJ 07632

1-800-SAMSUNG (726-7864)

www.samsung.com/support

Warranty (CANADA)

SAMSUNG WASHER

LIMITED WARRANTY TO ORIGINAL PURCHASER

This SAMSUNG brand product, as supplied and distributed by SAMSUNG ELECTRONICS CANADA, INC. (SAMSUNG) and delivered new, in the original carton to the original consumer purchaser, is warranted by SAMSUNG against manufacturing defects in materials and workmanship for a limited warranty period of:

Parts and labor : One (1) year

Washing DIT (Digital Inverter Motor) motor part (Part Only):

- Ten (10) years

This limited warranty begins on the original date of purchase, and is valid only on products purchased and used in the Canada. To receive warranty service, the purchaser must contact SAMSUNG for problem determination and service procedures. Warranty service can only be performed by a SAMSUNG authorized service center. The original dated bill of sale must be presented upon request as proof of purchase to SAMSUNG or SAMSUNG's authorized service center. SAMSUNG will provide in-home service during the warranty period at no charge, subject to availability within the Canada. In-home service is not available in all areas.

To receive in-home service, product must be unobstructed and accessible to the service agent. If service is not available, SAMSUNG may elect to provide transportation of the product to and from an authorized service center.

SAMSUNG will repair, replace, or refund this product at our option and at no charge as stipulated herein, with new or reconditioned parts or products if found to be defective during the limited warranty period specified above. All replaced parts and products become the property of SAMSUNG and must be returned to SAMSUNG. Replacement parts and products assume the remaining original warranty, or ninety (90) days, whichever is longer. This limited warranty covers manufacturing defects in materials and workmanship encountered in normal, noncommercial use of this product and shall not apply to the following: damage that occurs in shipment; delivery and installation; applications and uses for which this product was not intended; altered product or serial numbers; cosmetic damage or exterior finish; accidents, abuse, neglect, fire, water, lightning, or other acts of nature or God; use of products, equipment, systems, utilities, services, parts, supplies, accessories, applications, installations, repairs, external wiring or connectors not supplied or authorized by SAMSUNG that damage this product or result in service problems; incorrect electrical line voltage, fluctuations and surges; customer adjustments and failure to follow operating instructions, maintenance and environmental instructions that are covered and prescribed in the instruction book; product removal and reinstallation; problems caused by pest infestations. This limited warranty does not cover problems resulting from incorrect electric current, voltage or supply, light bulbs, house fuses, house wiring, cost of a service call for instructions, or fixing installation errors. SAMSUNG does not warranty uninterrupted or error-free operation of the product.

EXCEPT AS SET FORTH HEREIN, THERE ARE NO WARRANTIES ON THIS PRODUCT EITHER EXPRESS OR IMPLIED, AND SAMSUNG DISCLAIMS ALL WARRANTIES INCLUDING, BUT NOT LIMITED TO, ANY IMPLIED WARRANTIES OF MERCHANTABILITY, INFRINGEMENT OR FITNESS FOR A PARTICULAR PURPOSE.

Warranty (CANADA)

NO WARRANTY OR GUARANTEE GIVEN BY ANY PERSON, FIRM, OR CORPORATION WITH RESPECT TO THIS PRODUCT SHALL BE BINDING ON SAMSUNG. SAMSUNG SHALL NOT BE LIABLE FOR LOSS OF REVENUE OR PROFITS, FAILURE TO REALIZE SAVINGS OR OTHER BENEFITS, OR ANY OTHER SPECIAL, INCIDENTAL OR CONSEQUENTIAL DAMAGES CAUSED BY THE USE, MISUSE, OR INABILITY TO USE THIS PRODUCT, REGARDLESS OF THE LEGAL THEORY ON WHICH THE CLAIM IS BASED, AND EVEN IF SAMSUNG HAS BEEN ADVISED OF THE POSSIBILITY OF SUCH DAMAGES.

NOR SHALL RECOVERY OF ANY KIND AGAINST SAMSUNG BE GREATER IN AMOUNT THAN THE PURCHASE PRICE OF THE PRODUCT SOLD BY SAMSUNG AND CAUSING THE ALLEGED DAMAGE. WITHOUT LIMITING THE FOREGOING, PURCHASER ASSUMES ALL RISK AND LIABILITY FOR LOSS, DAMAGE, OR INJURY TO PURCHASER AND PURCHASER'S PROPERTY AND TO OTHERS AND THEIR PROPERTY ARISING OUT OF THE USE, MISUSE, OR INABILITY TO USE THIS PRODUCT. THIS LIMITED WARRANTY SHALL NOT EXTEND TO ANYONE OTHER THAN THE ORIGINAL PURCHASER OF THIS PRODUCT, IS NONTRANSFERABLE AND STATES YOUR EXCLUSIVE REMEDY.

Some provinces do not allow limitations on how long an implied warranty lasts, or the exclusion or limitation of incidental or consequential damages, so the above limitations or exclusions may not apply to you.

This warranty gives you specific rights, and you may also have other rights, which vary from province to province.

To obtain warranty service, please contact SAMSUNG at:

Samsung Electronics Canada Inc.
2050 Derry Road West,
Mississauga, Ontario L5N 0B9 Canada
1-800-Samsung (726-7864)
www.samsung.com/support

Visits by a Service Engineer to explain functions, maintenance, or installation are not covered by warranty.

Please contact your Samsung call agent for help with any of these issues.

NOTICE TO QUEBEC CONSUMERS – Warranty of Availability of Replacement Parts, Repair Services, and Maintenance and Repair Information

Replacement Parts

Although Samsung Canada will use reasonable efforts to make replacement parts available to customers (subject to availability and applicable lead times), Samsung Canada **does not guarantee** the availability of replacement parts within the meaning of the warranty of availability set out in sections 39 (paragraph 3), 39.1 and 39.2 of the Quebec Consumer Protection Act.

To purchase replacement parts and tools for self-repair, please visit:

samsung.com/ca/support/buy-certified-parts

Repair Services

Although Samsung Canada offers repair services for Samsung products through Samsung Authorized Service Centers located in most major urban centers (defined as a city in Canada with a population equal or greater than 50,000) across Canada, Samsung Canada **does not guarantee** the availability of any repair services within the meaning of the warranty of availability set out in sections 39 (paragraph 3), 39.1 and 39.2 of the Quebec Consumer Protection Act in all locations, cities, or regions in Quebec.

To find your nearest Samsung Authorized Service Center, please visit:

samsung.com/ca/support/service-center

Information for Maintenance or Repair

Although Samsung Canada provides information on the maintenance and/or repair of goods for select Samsung products (please visit samsung.com/ca/support/self-repair for more information), Samsung Canada **does not guarantee** the availability of information that is necessary to maintain or repair Samsung products within the meaning of the warranty of availability set out in sections 39 (paragraph 3), 39.1 and 39.2 of the Quebec Consumer Protection Act.

DISCLAIMER OF LIABILITY

Samsung is not liable for any damage or defect determined to be caused by repair by a non-authorized service provider, self-repair or non-professional repair of the product. Samsung is not liable for any resulting damage to the product, person, or property, or any injury or other product safety issue caused by or resulting from any repair, or any attempt to repair, any diagnosis, maintenance, or modification performed by any person, including, but not limited to, any of the following: (i) any indirect, incidental, special, or consequential damages (including but not limited to, damage to or loss of personal or commercial property, damage to reputation, loss of use, cost of purchase of replacement goods, etc.); (ii) any loss of data, goodwill, privacy, or profits or loss of business opportunity; and (iii) any inability to use, or reduced functionality of, the product. Any damage or defect to product resulting from a repair, or an attempt to repair, the product by any person (other than a Samsung certified service provider) will not be covered by the warranty. Samsung's liability shall be limited to the greatest extent permitted by law.

Warranty (CANADA)

All text, graphics, user interfaces, visual interfaces, photographs, trademarks, and logos (collectively, "Content"), including but not limited to the design, structure, selection, coordination, "look and feel" and arrangement of such Content, contained in this manual is owned, controlled or licensed by or to Samsung, and is protected by trade dress, copyright, patent and trademark laws, and various other intellectual property rights and unfair competition laws.

No part of this manual or the Content may be copied, reproduced, republished, uploaded, posted, publicly displayed, encoded, translated, transmitted or distributed in any way (including "mirroring") to anyone, any entity, any other computer, server, Web site or other medium for publication or distribution or for any commercial purpose, without Samsung's express prior written consent.

Limitation of Liability. WHILE SAMSUNG MAKES ALL REASONABLE EFFORTS TO ENSURE THAT ALL INFORMATION IN THIS MANUAL IS CORRECT, SAMSUNG DOES NOT ASSUME ANY RESPONSIBILITY FOR THE ACCURACY OR COMPLETENESS OF ANY INFORMATION CONTAINED IN THIS MANUAL. SAMSUNG PROVIDES INFORMATION AND MATERIALS CONTAINED IN THIS MANUAL TO YOU ON AN "AS IS" BASIS WITHOUT WARRANTY OF ANY KIND, EITHER EXPRESS OR IMPLIED. SAMSUNG SPECIFICALLY DISCLAIMS ANY LIABILITY FOR ANY DIRECT, INDIRECT, INCIDENTAL, CONSEQUENTIAL OR SPECIAL DAMAGES ARISING OUT OF OR IN ANY WAY CONNECTED WITH YOUR ACCESS TO OR USE OF THE INFORMATION IN THIS MANUAL, INCLUDING BUT NOT LIMITED TO ANY LOSS OR DAMAGE CAUSED BY YOUR RELIANCE ON INFORMATION OBTAINED THROUGH THIS MANUAL. Some jurisdictions do not allow exclusion of certain warranties or limitations of liability, so the above limitations or exclusions may not apply to you. Samsung's liability in any case shall be limited to the greatest extent permitted by law.

Samsung reserves the right, at its sole discretion, to change, modify, add or remove portions of any part of this manual at any time. It is your responsibility to check the manual periodically for changes. Your use of the manual will mean that you accept and agree to the terms and conditions set out in this manual. If you do not agree to comply with the terms and conditions of this manual, in whole or in part, please stop using this manual immediately.

Memo

Memo

Memo



For Washer Only



For Dryer Only

This product qualifies for ENERGY STAR in the factory default "Normal + Eco Dry" setting.

If you change the factory default setting or enable other features, power consumption could increase and exceed the limits qualified for ENERGY STAR.



Scan the QR code* or visit www.samsung.com/spsn to view our helpful How-to Videos and Live Shows

*Requires reader to be installed on your smartphone

Scan this with your smartphone

QUESTIONS OR COMMENTS?

COUNTRY	CALL	OR VISIT US ONLINE AT
U.S.A - Consumer Electronics	1-800-SAMSUNG (726-7864)	www.samsung.com/support
CANADA	1-800-Samsung (726-7864)	

Laundry Combo

Manuel d'utilisation

WD90F53*V*

SAMSUNG

Sommaire

Consignes de sécurité	4
Remarques importantes sur les consignes de sécurité	4
Symboles de sécurité importants	4
Consignes de sécurité importantes	8
AVERTISSEMENT CONCERNANT LA PROPOSITION 65 DE L'ÉTAT DE CALIFORNIE	9
Avertissements importants concernant l'installation	9
Mises en garde concernant l'installation	11
Avertissements importants concernant l'utilisation	11
Mises en garde concernant l'utilisation	13
Avertissements importants concernant le nettoyage	18
Précautions pour prévenir le gel	18
Notification de réglementation	19
Avis concernant la FCC	19
Notification IC	21
Déclaration de logiciel open source	22
Informations relatives aux mises à jour de sécurité	22
Installation	23
Conditions d'installation principales	23
Choix de l'emplacement d'installation	23
Déballage de votre Laundry Combo	24
Ce qui est inclus	25
Conditions d'installation	27
Conditions requises en matière de conduits	32
Conditions requises en matière d'évacuation	33
Normes électriques	34
Installation étape par étape	36
Test de blocage de l'entrée d'air	46
Guide d'installation du conduit d'évacuation	47
Avant de démarrer	48
Configuration initiale	48
Effectuer un calibrage (recommandé)	48
Instructions de lavage	48
Instructions relatives au tiroir à lessive	51

Opérations	56
Panneau LCD	56
Utilisation d'un cycle	60
Présentation des cycles	61
Tableau des cycles	65
Paramètres	71
Fonctions spéciales	80
SmartThings	81
Maintenance	83
Entretien de l'appareil	83
Nettoyage tambour+	84
Vidange d'urgence	85
Nettoyage	86
Reprise du fonctionnement après du gel	93
Mesures en cas de période d'inutilisation prolongée	93
Nettoyer l'extérieur	93
Système d'évacuation	93
Capteur de ventilation	94
Nettoyer l'intérieur	94
Dépannage	95
Contrôles à effectuer	95
Codes d'erreur	101
Caractéristiques techniques	103
Tableau des symboles textiles	103
Protection de l'environnement	104
Déclaration de conformité	104
Fiche de caractéristiques techniques	105

Consignes de sécurité

Félicitations pour l'achat de votre nouveau Laundry Combo Samsung. Ce manuel contient de précieuses informations concernant l'installation, l'utilisation et l'entretien de votre appareil. Prenez le temps de lire le présent manuel pour tirer pleinement profit de tous les avantages et de toutes les fonctionnalités de votre Laundry Combo.

Remarques importantes sur les consignes de sécurité

Veuillez lire attentivement le présent manuel afin d'utiliser cet appareil en toute sécurité et de profiter pleinement de toutes ses fonctionnalités. Conservez le présent manuel dans un endroit sûr situé à proximité de l'appareil afin de pouvoir facilement vous y reporter en cas de besoin. N'utilisez pas cet appareil autrement que pour l'usage auquel il est destiné, conformément aux consignes du présent manuel.

Les consignes de sécurité et les avertissements décrits dans le présent manuel ne sont pas exhaustifs. Il relève de votre responsabilité de faire preuve de bon sens, de prudence et de discernement lors de l'installation, de l'entretien et de l'utilisation de votre Laundry Combo.

Étant donné que les consignes d'utilisation suivantes couvrent plusieurs modèles, il se peut que les caractéristiques de votre Laundry Combo diffèrent légèrement de celles décrites dans le présent manuel ; ainsi, certains symboles d'avertissement peuvent ne pas s'appliquer à votre Laundry Combo. Pour toute question ou doute, communiquez avec votre centre de réparation le plus proche ou connectez-vous sur www.samsung.com.

Symboles de sécurité importants

Signification des icônes et symboles utilisés dans le présent manuel d'utilisation :

AVERTISSEMENT

Risques ou pratiques inadaptées susceptibles de causer **des blessures corporelles graves voire mortelles et/ou des dommages matériels**.

ATTENTION

Risques ou pratiques inadaptées susceptibles de causer **des blessures corporelles et/ou des dommages matériels**.

REMARQUE

Indique qu'il existe un risque de blessures corporelles ou de dommages matériels.

Ces symboles d'avertissement ont pour but d'éviter tout risque de blessure corporelle, aussi bien pour vous et d'autres personnes.

Respectez-les en toutes circonstances.

Lisez attentivement le présent manuel et conservez-le en lieu sûr afin de pouvoir le consulter ultérieurement.

Lisez attentivement toutes les consignes avant d'utiliser l'appareil.

Comme avec tout équipement électrique ou comportant des parties mobiles, il existe un certain nombre de dangers potentiels. Pour utiliser cet appareil en toute sécurité, familiarisez-vous avec son fonctionnement et restez prudent lorsque vous l'utilisez.

CONSERVEZ SOIGNEUSEMENT CES CONSIGNES

AVERTISSEMENT - Risque d'incendie

- L'installation du Laundry Combo doit être effectuée par un technicien qualifié.
- L'installation du Laundry Combo doit se faire conformément aux instructions du fabricant et aux réglementations locales.
- N'équipez jamais un Laundry Combo de conduits de ventilation en plastique flexible. Si vous utilisez un conduit en métal flexible (de type aluminium), celui-ci doit être conforme aux spécifications du fabricant et adapté à une utilisation sur sèche-linge. Les matériaux flexibles utilisés dans les systèmes d'évacuation de l'air ont tendance à se plier, à s'écraser et à retenir les peluches de tissu. Ces conditions empêchent une évacuation adéquate de l'air et augmentent les risques d'incendie.
- N'installez pas de ventilateur secondaire dans le conduit d'évacuation.
- Pour réduire les risques de blessure grave ou de décès, observez attentivement les consignes d'installation.
- Conservez soigneusement ces instructions.

CONSERVEZ SOIGNEUSEMENT CES CONSIGNES

Consignes de sécurité

AVERTISSEMENT - Pour réduire le risque d'incendie ou d'explosion :

- Ne faites sécher aucun article ayant été précédemment en contact par nettoyage, lavage ou trempage avec de l'essence, des solvants de nettoyage à sec ou toute autre substance inflammable ou explosive, ou ayant été taché avec ces produits. En effet, ceux-ci diffusent des vapeurs pouvant s'enflammer ou exploser. Ne placez aucun article entré en contact avec un solvant ou des substances solides ou liquides inflammables dans le Laundry Combo, tant que toute trace ou vapeur de ces substances n'a pas été éliminée. De nombreux produits très inflammables sont utilisés dans l'environnement domestique comme l'acétone, l'alcool dénaturé, l'essence, le kérosène, certains nettoyants ménagers sous forme liquide, certains détachants, la térébenthine, les cires et les produits décapants.
- Ne faites jamais sécher à chaud les articles à base de caoutchouc mousse (également appelé mousse de latex) ou de matériaux dont la texture ressemble à celle du caoutchouc. En effet, les matières en caoutchouc mousse peuvent, dans certaines circonstances, s'enflammer spontanément.

CONSERVEZ SOIGNEUSEMENT CES CONSIGNES

 **AVERTISSEMENT - Risque d'incendie ou d'explosion**

- Si les avertissements de sécurité ne sont pas suivis à la lettre, des blessures graves voire mortelles ou des dégâts matériels pourraient survenir.
- N'entrez et n'utilisez jamais d'essence ou d'autres vapeurs et liquides inflammables à proximité de cet appareil ou de tout autre.
- L'installation et l'entretien doivent être effectués par un installateur qualifié, un réparateur agréé ou votre fournisseur de gaz.
- N'installez pas de ventilateur secondaire dans le conduit d'évacuation.

 **AVERTISSEMENT - Que faire en cas d'émanation de gaz :**

- Ne tentez pas d'allumer un appareil électrique.
- Ne mettez pas l'appareil sous tension.
- Ne touchez à aucun interrupteur électrique.
- N'utilisez aucun téléphone dans le bâtiment.
- Faites évacuer tous les occupants de la pièce, du bâtiment ou du secteur.
- Appelez immédiatement votre fournisseur de gaz depuis le téléphone d'un voisin. Suivez les consignes que vous recevrez.
- Si vous ne pouvez pas joindre votre fournisseur de gaz, appelez les pompiers.

CONSERVEZ SOIGNEUSEMENT CES CONSIGNES

Consignes de sécurité

Consignes de sécurité importantes

AVERTISSEMENT

Afin de réduire les risques d'incendie, d'électrocution ou de blessures physiques lors de l'utilisation de l'appareil, des précautions de base doivent être prises :

1. Lisez toutes les consignes avant d'utiliser cet appareil.
2. NE lavez et NE faites sécher AUCUN article ayant été en contact de quelque manière que ce soit (nettoyage, lavage, trempage ou tache) avec de l'essence, des solvants de nettoyage à sec ou toute autre substance inflammable ou explosive. Ces substances dégagent en effet des vapeurs qui risquent de s'enflammer ou d'exploser.
3. N'utilisez PAS l'appareil pour faire sécher des vêtements comportant des traces de substances inflammables telles que de l'huile végétale, de l'huile de cuisson, de l'huile de machine, des produits chimiques inflammables, des diluants, etc. ou des objets comportant des traces de cire ou de produits chimiques. Ils risqueraient de prendre feu.
4. N'entreposez NI N'utilisez JAMAIS de matériaux combustibles, d'essence ou d'autres liquides inflammables à proximité de l'unité. Évitez toute accumulation de peluches, poussières et saletés à proximité de l'orifice d'entrée d'air à l'avant de l'unité.
5. Risque d'asphyxie et de blessures en cas d'enfermement : Ne laissez pas les enfants jouer sur ou dans l'appareil. Une surveillance attentive s'impose lorsque l'appareil est utilisé à proximité d'enfants.
6. Avant la mise hors service ou au rebut de l'appareil, retirez le hublot du compartiment de lavage ou de séchage.
7. NE tentez PAS d'ouvrir l'appareil lorsque le tambour ou l'agitateur est en mouvement.
8. N'installez et N'entreposez JAMAIS cet appareil dans un endroit exposé aux intempéries.
9. NE jouez PAS avec les commandes de l'appareil.
10. NE procédez PAS à la réparation ou au remplacement des pièces de l'appareil et ne tentez pas non plus de le réparer vous-même, sauf si le manuel d'entretien ou de réparation contient des recommandations spécifiques en la matière que vous comprenez et êtes en mesure d'exécuter.
11. N'ajoutez JAMAIS d'essence, de solvant de nettoyage à sec ou d'autres substances inflammables ou explosives dans l'eau de lavage. Ces substances dégagent en effet des vapeurs qui risquent de s'enflammer ou d'exploser.
12. Dans certaines conditions, de l'hydrogène peut être dégagé dans les systèmes d'eau chaude qui n'ont pas été utilisés depuis au moins 2 semaines. L'HYDROGÈNE EST UN GAZ EXPLOSIF. Si votre réseau d'eau chaude n'a pas été utilisé pendant au moins deux semaines, ouvrez tous les robinets d'eau chaude de votre maison et laissez l'eau couler plusieurs minutes avant d'utiliser votre lave-linge. Cela permettra d'éliminer l'éventuelle accumulation d'hydrogène. L'hydrogène étant un gaz inflammable, ne fumez pas et ne créez aucune flamme ni étincelle pendant cette opération.
13. N'utilisez AUCUN adoucissant ou produit antistatique sauf si cela est recommandé par le fabricant de l'adoucissant ou du produit.
14. Nettoyez le filtre avant ou après chaque utilisation.

CONSERVEZ SOIGNEUSEMENT CES CONSIGNES

-
15. NE sélectionnez PAS une température élevée pour faire sécher des articles contenant du caoutchouc mousse ou des matériaux dont la texture est similaire à celle du caoutchouc.
 16. Évitez toute accumulation de peluches, poussières et saletés à proximité de l'orifice d'évacuation et des zones proches autour.
 17. L'intérieur de l'appareil doit être nettoyé régulièrement par un technicien de maintenance qualifié.
 18. NE faites PAS sécher du linge ayant été en contact avec de l'huile de cuisson. Le linge ayant été contaminé par de l'huile de cuisson peut entraîner une réaction chimique et il risquerait de s'enflammer. Pour réduire le risque d'incendie dû à du linge contaminé, la phase finale d'un cycle du sèche-linge se fait sans chaleur (période de refroidissement). Évitez d'arrêter un sèche-linge avant la fin de son cycle de séchage, sauf si vous sortez et étendez immédiatement le linge afin que la chaleur se dissipe.
 19. Cet appareil doit être mis à la terre. Consultez les parties « Normes électriques » et « Mise à la terre » dans la section « Installation ».
 20. La mise à la terre du panneau de commande, de la vanne d'arrivée d'eau et des moteurs n'a volontairement pas été effectuée ; ces éléments peuvent donc présenter un risque d'électrocution (lors de l'entretien uniquement).
 - NE touchez PAS ces pièces lorsque l'appareil est sous tension.
 21. N'utilisez PAS cet appareil s'il est endommagé, défectueux, partiellement démonté ou s'il y a des parties manquantes ou cassées, y compris un câble ou une fiche endommagé(e).
 22. Débranchez l'appareil ou désactivez le disjoncteur avant toute opération d'entretien. Appuyer sur le bouton Marche/Arrêt NE coupe PAS l'alimentation électrique.
 23. N'utilisez PAS de pièces de rechange qui n'ont pas été recommandées par le fabricant (par ex. des pièces faites maison à l'aide d'une imprimante 3D).

AVERTISSEMENT CONCERNANT LA PROPOSITION 65 DE L'ÉTAT DE CALIFORNIE

AVERTISSEMENT

Risque de cancer ou de troubles de la reproduction - www.P65Warnings.ca.gov.

Avertissements importants concernant l'installation

AVERTISSEMENT

L'installation de cet appareil doit être effectuée par un technicien qualifié ou une société de réparation.

- Le non-respect de cette consigne peut entraîner une électrocution, un incendie, une explosion, des problèmes avec l'appareil ou des blessures.

Cet appareil étant très lourd, prenez toutes les précautions nécessaires pour le soulever.

CONSERVEZ SOIGNEUSEMENT CES CONSIGNES

Consignes de sécurité

Branchez correctement le câble d'alimentation à une prise électrique murale qui est conforme aux spécifications électriques locales. Utilisez la prise uniquement pour cet appareil et n'utilisez pas de rallonge.

- Le fait de partager une prise murale avec d'autres appareils à l'aide d'une multiprise ou d'une rallonge peut entraîner des électrocutions ou des incendies.
- Assurez-vous que la tension, la fréquence et le courant sont identiques à ceux inscrits sur les spécifications du produit. Le non-respect de cette consigne peut entraîner une électrocution ou un incendie.

Éliminez régulièrement toutes les substances étrangères, telles que de la poussière ou de l'eau, au niveau des broches de la fiche d'alimentation et des points de contact à l'aide d'un chiffon sec.

- Débranchez la fiche d'alimentation et nettoyez-la à l'aide d'un chiffon sec.
- Le non-respect de cette consigne peut entraîner une électrocution ou un incendie.

Branchez la prise d'alimentation dans la prise murale de sorte que le cordon touche le sol.

- Si vous branchez la fiche d'alimentation dans l'autre sens, les fils électriques à l'intérieur du câble risquent d'être endommagés et d'entraîner une électrocution ou un incendie.

Conservez tous les matériaux d'emballage hors de la portée des enfants car ils pourraient être dangereux.

- Si un enfant met un sac en plastique sur sa tête, il risque de s'asphyxier.

Lorsque l'appareil, la fiche d'alimentation ou le cordon d'alimentation est endommagé(e), communiquez avec votre centre de réparation le plus proche.

Cet appareil doit être correctement mis à la terre.

Ne reliez pas le conducteur de terre de l'appareil à un tuyau de gaz, un tuyau de canalisation en plastique ou une ligne téléphonique.

- Cela pourrait entraîner une électrocution, un incendie, une explosion ou des problèmes avec l'appareil.
- Ne branchez jamais le cordon d'alimentation sur une prise qui n'est pas correctement reliée à la terre ou qui n'est pas conforme aux réglementations locales et nationales en vigueur. Consultez les consignes d'installation pour relier cet appareil à la terre.

N'installez jamais cet appareil près d'un radiateur ou de matériaux inflammables.

N'installez pas cet appareil dans un endroit humide, huileux ou poussiéreux, dans un endroit exposé à la lumière directe du soleil ou à l'eau (gouttes de pluie).

N'installez pas cet appareil dans une pièce exposée à de basses températures.

- Le gel risquerait de faire éclater les tuyaux.

N'installez pas l'appareil dans un lieu où une fuite de gaz est susceptible de se produire.

- Cela pourrait entraîner une électrocution ou un incendie.

N'installez pas l'appareil en extérieur.

N'utilisez pas de transformateur électrique.

- Cela pourrait entraîner une électrocution ou un incendie.

CONSERVEZ SOIGNEUSEMENT CES CONSIGNES

N'utilisez pas de prise ou de cordon d'alimentation endommagé(e) ou de prise murale mal fixée.

- Cela pourrait entraîner une électrocution ou un incendie.

Ne tirez pas et ne pliez pas excessivement le cordon d'alimentation.

Ne vrillez pas et ne nouez pas le cordon d'alimentation.

N'accrochez pas le cordon d'alimentation sur un objet métallique, ne posez pas d'objet lourd sur le cordon d'alimentation, n'insérez pas le cordon d'alimentation entre des objets et ne coinciez pas le cordon d'alimentation dans l'espace situé derrière l'appareil.

- Cela pourrait entraîner une électrocution ou un incendie.

Ne débranchez pas l'appareil en tirant le cordon d'alimentation.

- Débranchez le cordon en tenant la prise.
- Le non-respect de cette consigne peut entraîner une électrocution ou un incendie.

L'appareil doit être positionné de telle manière que la prise de courant, les robinets d'arrivée d'eau et les tuyaux d'évacuation restent accessibles en permanence.

Suite à la réparation de l'appareil par un prestataire de services non agréé, par soi-même ou par une personne non professionnelle, Samsung ne saura être tenue pour responsable de tout dommage survenant sur l'appareil, de toute blessure ou autre problème de sécurité lié à l'appareil découlant d'une tentative de réparation de l'appareil d'une manière ne respectant pas scrupuleusement les présentes instructions de réparation et d'entretien. Tous les dommages survenant sur l'appareil suite à une tentative de réparation de l'appareil par toute personne autre qu'un prestataire de services certifié par Samsung ne seront pas couverts par la garantie.

Mises en garde concernant l'installation

ATTENTION

Installez l'appareil sur un sol plan et solide, capable de supporter son poids.

- Le non-respect de cette consigne peut entraîner des vibrations, des mouvements et des bruits anormaux ou des problèmes avec l'appareil.

Avertissements importants concernant l'utilisation

AVERTISSEMENT

En cas d'inondation, coupez immédiatement l'alimentation en eau et l'alimentation électrique et communiquez avec votre centre de réparation le plus proche.

- Ne touchez pas la fiche d'alimentation si vous avez les mains mouillées.
- Vous risqueriez de vous électrocuter.

CONSERVEZ SOIGNEUSEMENT CES CONSIGNES

Consignes de sécurité

Si l'appareil émet un bruit anormal ou dégage une odeur de brûlé ou de la fumée, débranchez immédiatement le cordon d'alimentation et communiquez avec votre centre de réparation le plus proche.

- Le non-respect de cette consigne peut entraîner une électrocution ou un incendie.

En cas de fuite de gaz (propane, GPL, etc.), aérez immédiatement sans toucher à la prise d'alimentation. Ne touchez pas l'appareil ou le cordon d'alimentation.

- N'utilisez pas de ventilateur.
- Une étincelle peut entraîner une explosion ou un incendie.

Retirez toutes les poignées de hublot avant de mettre l'appareil au rebut

- S'ils venaient à se retrouver piégé à l'intérieur de l'appareil, les enfants risqueraient de s'asphyxier.

Assurez-vous de retirer l'emballage (mousse, polystyrène) fixé au bas du Laundry Combo avant d'utiliser celui-ci.

Ne lavez jamais de linge ayant été en contact avec de l'essence, du kérosène, du benzène, des diluants de peinture ou toute autre substance inflammable ou explosive.

- Cela pourrait entraîner une électrocution, un incendie ou une explosion.

Pendant l'utilisation de l'appareil, n'ouvrez pas le hublot en forçant.

- Si de l'eau fuit du Laundry Combo, cela pourrait entraîner des brûlures ou rendre le sol glissant. Cela pourrait entraîner des blessures.
- L'ouverture forcée du hublot peut entraîner des dommages sur l'appareil ou des blessures.

Ne vous asseyez pas sur l'appareil et ne vous appuyez pas contre les hublots.

- L'appareil risque de basculer et de provoquer des blessures graves.

Ne faites sécher que du linge préalablement essoré dans un lave-linge.

Ne faites pas sécher de linge ayant été en contact avec des substances inflammables (ex. : essence, kérosène, benzène, solvant, alcool, etc.) ;

- vous risqueriez de vous électrocuter ou de provoquer un incendie ou une explosion.

Ne touchez pas la fiche d'alimentation si vous avez les mains mouillées.

- Cela pourrait entraîner une électrocution.

Lorsque l'appareil est en cours de fonctionnement, ne l'éteignez pas en débranchant le cordon d'alimentation.

- Le fait de rebrancher le cordon d'alimentation dans la prise murale peut provoquer une étincelle et entraîner une électrocution ou un incendie.

Ne laissez pas les enfants monter dans ou sur l'appareil.

- Cela pourrait entraîner un choc électrique, des brûlures ou des blessures.

N'insérez pas votre main ou un objet métallique sous le Laundry Combo pendant son utilisation.

- Cela pourrait entraîner des blessures.

CONSERVEZ SOIGNEUSEMENT CES CONSIGNES



Ne débranchez pas l'appareil en tirant le cordon d'alimentation. Tenez toujours fermement la prise et tirez-la tout droit de la prise murale.

- Un cordon d'alimentation endommagé risque de provoquer un court-circuit, un incendie ou une électrocution.

Ne tentez pas de réparer, de démonter ou de modifier l'appareil vous-même.

- N'utilisez pas de fusible (cuivre, fil d'acier, etc.) autre que le fusible standard.
- Lorsque l'appareil doit être réparé ou réinstallé, communiquez avec votre centre de réparation le plus proche.
- Le non-respect de cette consigne peut entraîner une électrocution, un incendie, des problèmes avec l'appareil ou des blessures.

Si le tuyau d'arrivée d'eau se déconnecte du robinet et inonde l'appareil, débranchez le cordon d'alimentation.

- Le non-respect de cette consigne peut entraîner une électrocution ou un incendie.

Débranchez le cordon d'alimentation lorsque l'appareil n'est pas utilisé pendant des périodes prolongées ou lors d'orages violents.

- Le non-respect de cette consigne peut entraîner une électrocution ou un incendie.

Si une substance étrangère pénètre dans l'appareil, débranchez le cordon d'alimentation et communiquez avec votre service client Samsung le plus proche.

- Cela pourrait entraîner une électrocution ou un incendie.

Tenez vos animaux de compagnie à distance de l'appareil afin d'éviter qu'ils ne mordillent les pièces du Laundry Combo, ce qui pourrait entraîner une électrocution, un incendie ou des blessures.

Des fuites de gaz dangereuses pourraient survenir dans votre système.

Mises en garde concernant l'utilisation

ATTENTION

Lorsque le Laundry Combo est contaminé par des corps étrangers comme de la lessive, des saletés, des déchets alimentaires, etc., débranchez le cordon d'alimentation et nettoyez le Laundry Combo à l'aide d'un chiffon doux et humide.

- À défaut, une décoloration, une déformation, des dommages ou de la rouille peuvent apparaître.

Les parties vitrées peuvent se briser en cas d'impact fort. Utilisez le Laundry Combo avec précaution.

- Si la vitre du hublot est endommagée, il existe un risque de blessure.

Ouvrez le robinet d'arrivée d'eau lentement après une période prolongée de non-utilisation, après une coupure d'eau ou lorsque vous rebranchez le tuyau d'arrivée d'eau.

- La pression d'air dans le tuyau d'arrivée d'eau ou la canalisation d'eau peut endommager une pièce de l'appareil ou provoquer une fuite d'eau.

CONSERVEZ SOIGNEUSEMENT CES CONSIGNES



Consignes de sécurité

En cas de vidange défectueuse durant un cycle, vérifiez s'il y a un problème de vidange.

- Si le Laundry Combo est utilisé lors d'une inondation due à un problème de vidange, il existe un risque de choc électrique ou d'incendie.

Introduisez complètement le linge dans le Laundry Combo afin qu'il ne reste pas coincé dans le hublot.

- Si du linge se coince dans le hublot, lui ou l'appareil risque d'être endommagé, ou une fuite d'eau peut survenir.

Coupez l'alimentation en eau lorsque le Laundry Combo n'est pas en cours d'utilisation.

- Assurez-vous que les vis sur le raccord du tuyau d'arrivée d'eau sont correctement serrées.

Veillez à ce que le joint en caoutchouc et la vitre du hublot ne soient pas contaminés par des corps étrangers (comme des déchets, fils, cheveux, etc.).

- Si des substances étrangères sont prises dans le hublot ou si ce dernier est mal fermé, il existe un risque de fuite d'eau.

Avant d'utiliser l'appareil, ouvrez le robinet d'eau et vérifiez que le raccord du tuyau d'arrivée d'eau est fermement serré et qu'il n'y a aucune fuite d'eau.

- Si les vis sur le raccord du tuyau d'arrivée d'eau sont desserrées, des fuites peuvent se produire.

L'appareil que vous avez acheté est prévu pour une utilisation domestique uniquement.

L'utilisation de l'appareil à des fins professionnelles est considérée comme une utilisation non conforme de celui-ci. Dans ce cas, l'appareil ne sera pas couvert par la garantie standard prévue par Samsung et Samsung ne saura en aucun cas être tenue pour responsable en cas de dysfonctionnements ou dommages résultant d'une telle utilisation non conforme.

Ne montez pas sur l'appareil et ne placez pas d'objets (par exemple linge, bougies allumées, cigarettes allumées, vaisselle, produits chimiques, objets métalliques, etc.) sur l'appareil.

- Cela pourrait causer une électrocution, un incendie, des problèmes avec l'appareil ou des blessures.

Ne pulvérisez pas de substances volatiles telles que de l'insecticide sur la surface de l'appareil.

- En plus d'être nocives pour l'être humain, elles peuvent également entraîner une électrocution, un incendie ou des problèmes avec l'appareil.

Ne placez pas d'objets générant un champ électromagnétique à proximité du Laundry Combo.

- Ceci pourrait entraîner des blessures résultant d'un dysfonctionnement.

L'eau vidangée durant un cycle de séchage ou de lavage à haute température est chaude. Ne touchez pas cette eau.

- Cela pourrait entraîner des brûlures ou des blessures.

Le temps de vidange peut varier en fonction de la température de l'eau. Si la température de l'eau est trop élevée, le processus de vidange démarre une fois que l'eau a refroidi.

Ne lavez pas, n'essorez pas et ne séchez pas de sièges, de tapis ou de vêtements imperméables (*), sauf si votre modèle possède un cycle spécial pour ce genre d'articles.

CONSERVEZ SOIGNEUSEMENT CES CONSIGNES



(*) : Linge de lit en laine, vêtements de pluie, veste de pêche, pantalons de ski, sacs de couchage, protections de langes, vêtements de sudation, de cyclisme, de motocyclisme, bâches automobiles, etc.

- Ne lavez pas de tapis épais ou durs même s'ils portent le sigle lave-linge sur leur étiquette d'entretien. Il existe un risque de vibrations anormales, de blessures ou de dégâts matériels sur le Laundry Combo, les murs, le sol ou le linge.
- Ne lavez pas les lingettes jetables ou les paillasons ayant des dos en caoutchouc. Les dos en caoutchouc sont susceptibles de se détacher et d'adhérer à l'intérieur du tambour, ce qui pourrait entraîner un dysfonctionnement tel qu'une erreur de vidange.

Ne faites jamais fonctionner le Laundry Combo sans le tiroir à lessive.

- Ceci pourrait entraîner une électrocution ou des blessures résultant d'une fuite d'eau.

Ne touchez pas l'intérieur du tambour pendant ou juste après le séchage, car il est chaud.

- Cela pourrait entraîner des brûlures.

Ne touchez pas l'intérieur du hublot vitré et du tambour après un cycle de lavage et de séchage, car ces pièces peuvent devenir chaudes et pourraient infliger des brûlures.

N'insérez pas votre main dans le tiroir à lessive.

- Ceci pourrait entraîner des blessures si votre main reste bloquée par le système d'arrivée de lessive.

Retirez le compartiment à lessive liquide (modèles applicables uniquement) lors de l'utilisation de lessive en poudre.

- Si vous ne le faites pas, de l'eau risque de fuir par l'avant du tiroir à lessive.

Ne placez pas d'objets (comme des chaussures, des déchets alimentaires ou des animaux) autres que du linge dans le Laundry Combo.

- Ceci pourrait endommager le Laundry Combo ou provoquer des vibrations anormales entraînant des blessures, voire la mort dans le cas d'animaux domestiques.

N'actionnez pas les boutons à l'aide d'objets tranchants tels que des aiguilles, des couteaux, les ongles etc.

- Cela pourrait entraîner une électrocution ou des blessures.

Ne lancez pas un cycle de lavage ou de séchage pour du linge qui est entré en contact avec des huiles, crèmes ou lotions généralement utilisées dans les salons de beauté ou de massage.

- Ceci pourrait provoquer une déformation du joint en caoutchouc, entraînant une fuite d'eau.

Ne laissez pas d'objets métalliques comme des épingles de sûreté ou à cheveux dans le tambour pendant des périodes prolongées.

- Ceci pourrait entraîner l'apparition de rouille sur le tambour.
- Si de la rouille commence à se former à la surface du tambour, appliquez un produit de nettoyage (neutre) et frottez à l'aide d'une éponge. N'utilisez jamais de brosse métallique.

N'utilisez pas directement de solvants de nettoyage à sec et ne lavez, ne rincez et n'essorez pas de linge entré en contact avec des solvants de nettoyage à sec.

- Risque de combustion ou d'inflammation spontanée résultant de la chaleur dégagée par l'oxydation de l'huile.

CONSERVEZ SOIGNEUSEMENT CES CONSIGNES



Consignes de sécurité

N'utilisez pas d'eau provenant d'appareils de refroidissement/de réchauffement d'eau.

- Ceci pourrait entraîner des problèmes avec le Laundry Combo.

N'utilisez pas de savon naturel pour les mains dans le Laundry Combo.

- Si le savon durcit et s'accumule à l'intérieur du Laundry Combo, il peut provoquer des problèmes avec l'appareil, une décoloration, une oxydation ou le dégagement de mauvaises odeurs.

Placez les chaussettes et les soutiens-gorge dans un filet de lavage et lavez-les avec le reste du linge.

Ne lavez pas d'articles de grande taille tels que du linge de lit dans le filet de lavage.

- Dans le cas contraire, des vibrations anormales peuvent se produire et engendrer des blessures.

N'utilisez pas de détergent solidifié.

- S'il s'accumule à l'intérieur du Laundry Combo, des fuites d'eau peuvent en résulter.

Assurez-vous que toutes les poches des vêtements sont vides.

- Les objets durs et pointus, comme les pièces de monnaie, les épingles de sûreté, les clous, les vis ou les pierres, peuvent occasionner d'importants dégâts à l'appareil.

Évitez de laver ou de faire sécher des vêtements comportant de grandes boucles, des boutons ou d'autres accessoires en métal lourd.

Triez le linge par couleur en fonction de la solidité de la teinture et sélectionnez le cycle, la température de l'eau et les fonctions supplémentaires recommandés.

- Cela pourrait entraîner une décoloration ou une détérioration des tissus.

Veillez à ce que les doigts des enfants ne soient pas pris dans le hublot en le fermant.

- Le non-respect de cette consigne peut entraîner des blessures.

Pour éviter les mauvaises odeurs et les moisissures, laissez le hublot ouvert après la fin d'un cycle afin de laisser le tambour sécher.

Pour éviter l'accumulation de calcaire, laissez le tiroir à lessive ouvert après un cycle de lavage et séchez l'intérieur du tiroir.

Ne faites pas sécher de linge contenant des élastiques (latex) ou d'autres matériaux semblables au caoutchouc.

- Le caoutchouc pourrait s'enflammer sous l'effet de la chaleur.

Si nécessaire, utilisez un filet à linge pour les articles légers et de petite taille, tels que des ceintures en tissu, des liens de tablier et des soutiens-gorge avec armatures, susceptibles de se casser pendant un cycle.

Les feuilles pour sèche-linge sont compatibles avec ce modèle et sont recommandées pour obtenir de meilleures performances de séchage.

Les feuilles pour sèche-linge permettent également de réduire l'électricité statique produite au cours d'un cycle du séchage. L'électricité statique pourrait endommager le linge ainsi que l'appareil.

CONSERVEZ SOIGNEUSEMENT CES CONSIGNES

N'utilisez pas le Laundry Combo à proximité de poussières explosives, comme de la poussière de charbon, de la farine de blé, etc.

- Cela pourrait entraîner une électrocution, un incendie ou une explosion.

Ne touchez pas l'arrière de l'appareil lors du séchage ou juste après qu'il soit terminé.

- L'appareil reste chaud et peut occasionner des brûlures.

Ne vous asseyez pas sur le Laundry Combo.

Toute huile résiduelle sur les vêtements risque de s'enflammer spontanément. Le potentiel de combustion spontanée augmente lorsque les articles imbibés d'huile végétale ou alimentaire sont exposés à la chaleur. Les sources de chaleur comme votre Laundry Combo peuvent chauffer ces articles, engendrant une oxydation de l'huile. Cette oxydation crée elle-même de la chaleur. Si cette chaleur ne se dissipe pas, les articles deviennent suffisamment brûlants pour s'enflammer. Entasser, empiler ou stocker ce type d'articles peut empêcher la dissipation de la chaleur et être à l'origine d'un risque d'incendie.

Tout le linge imbibé d'huile végétale ou alimentaire, qu'il soit lavé ou non, peut s'avérer dangereux. Le fait de laver ces articles à l'eau chaude avec une dose supplémentaire de lessive réduit ce risque, sans pour autant le supprimer. Utilisez toujours le cycle Refroidissement, afin de réduire leur température. Ne retirez jamais ces articles du Laundry Combo lorsqu'ils sont chauds ; de même, n'interrompez pas le cycle de séchage tant que le cycle Refroidissement n'est pas terminé. N'entassez et n'empilez pas ces articles lorsqu'ils sont chauds.

CONSERVEZ SOIGNEUSEMENT CES CONSIGNES

Consignes de sécurité

Avertissements importants concernant le nettoyage

AVERTISSEMENT

Ne nettoyez pas l'appareil en pulvérisant directement de l'eau dessus.

N'utilisez pas d'agent nettoyant acide agressif.

N'utilisez pas de benzène, de diluant ou d'alcool pour nettoyer l'appareil.

- Cela pourrait entraîner des décolorations, des déformations, des dommages, des chocs électriques ou un incendie.

Avant d'effectuer un nettoyage ou un entretien, débranchez l'appareil de la prise murale.

- Le non-respect de cette consigne peut entraîner une électrocution ou un incendie.

Nettoyez le compartiment du filtre avant et après chaque utilisation du Laundry Combo.

Nettoyez régulièrement l'intérieur de l'appareil en faisant appel à un technicien de maintenance agréé.

Précautions pour prévenir le gel

AVERTISSEMENT

Installez le Laundry Combo dans un endroit où la température ne chute pas en dessous de la température de gel de l'eau.

Si la vidange se fait directement à l'aide d'un long tuyau de vidange, l'eau qu'il reste à l'intérieur du tuyau peut geler en hiver. Assurez-vous qu'il ne reste pas d'eau à l'intérieur du tuyau après utilisation.

Si le tuyau de vidange a gelé, entourez-le d'une serviette trempée dans de l'eau tiède pendant environ dix minutes pour lui permettre de fondre.

CONSERVEZ SOIGNEUSEMENT CES CONSIGNES

Notification de réglementation

Avis concernant la FCC

ATTENTION

Tous les changements ou modifications non expressément approuvé(e)s par l'autorité responsable de la conformité à la réglementation peut annuler le droit de l'utilisateur à utiliser cet appareil.

Cet appareil est conforme aux dispositions de la section 15 du règlement de la FCC. Le fonctionnement est soumis aux deux conditions suivantes :

1. Cet appareil ne doit pas causer d'interférences nuisibles ; et
2. Cet appareil doit accepter toute autre interférence reçue, y compris les interférences pouvant entraîner un fonctionnement non désiré.

Pour les appareils vendus aux États-Unis et au Canada, seuls les canaux 1 à 11 sont disponibles. Vous ne pouvez pas sélectionner d'autres canaux.

DÉCLARATION DE LA FCC :

Cet équipement a été testé et s'est avéré conforme aux limites d'un dispositif numérique de classe B, conformément à la section 15 du règlement de la FCC. Ces limites sont conçues pour assurer la protection raisonnable contre des interférences nuisibles dans une installation résidentielle.

Cet appareil génère, utilise et peut émettre de l'énergie radio électrique et, s'il n'est pas installé et utilisé conformément aux instructions, peut provoquer des interférences nuisibles aux communications par signal radio. Cependant, il n'y a aucune garantie que des interférences ne se produiront pas dans une installation particulière. Si cet appareil cause des interférences nuisibles à la réception des signaux de radio ou de télévision, ce qui peut être déterminé en allumant et en éteignant l'appareil, l'utilisateur est encouragé à essayer de corriger l'interférence par une ou plusieurs des mesures suivantes :

- Réorienter ou déplacer l'antenne de réception
- Espacer davantage l'appareil du récepteur
- Brancher l'équipement sur une prise d'un circuit différent de celui de la radio ou de la télévision.
- Consulter le revendeur ou un technicien expérimenté en radio/télévision pour obtenir de l'aide.

DÉCLARATION DE LA FCC SUR L'EXPOSITION AUX RADIATIONS :

Cet appareil est conforme aux limitations prévues par la FCC pour l'exposition aux radiations dans le cadre d'un environnement d'accès libre. Cet appareil doit être installé et utilisé avec une distance minimale de 8 pouces (20 cm) entre le radiateur et votre corps. Ce dispositif et son(s) antenne(s) ne doivent pas être co-implantés ni utilisés à proximité d'un(e) autre antenne ou émetteur.

CONSERVEZ SOIGNEUSEMENT CES CONSIGNES

Notification de réglementation

Déclaration de conformité FCC (modèles applicables uniquement)

Modèle	WD90F53AVB / WD90F53AVS / WD90F53AVY
Modèle de variante	WD90F53*V* 1er * : les lettres A à Z ou les chiffres 0 à 9 indiquent une fonctionnalité spécifique. 2e* : les lettres A à Z indiquent la couleur de l'appareil.
Partie responsable - Coordonnées aux États-Unis	Samsung Electronics America, Inc. 700 Sylvan Avenue, Englewood Cliffs, NJ 07632 Téléphone : 1-800-SAMSUNG (726-7864) Internet : www.samsung.com

Cet appareil est conforme aux dispositions de la section 15 du règlement de la FCC. Le fonctionnement est soumis aux deux conditions suivantes : (1) cet appareil ne doit pas causer d'interférences, et (2) cet appareil doit accepter toute autre interférence reçue y compris les interférences pouvant entraîner un fonctionnement non désiré.

CONSERVEZ SOIGNEUSEMENT CES CONSIGNES



Notification IC

Le terme « IC » précédant le numéro d'homologation radio signifie uniquement que les spécifications techniques d'Industry Canada ont été respectées. Le fonctionnement est soumis aux deux conditions suivantes :

1. Cet appareil ne doit pas causer d'interférences ; et
2. Cet appareil doit accepter toute autre interférence, y compris les interférences pouvant entraîner un fonctionnement non désiré de l'appareil.

Cet appareil numérique de classe B est conforme à la norme ICES-003 du Canada.

Cet appareil numérique de classe B est conforme à la norme NMB-003 du Canada.

Pour les appareils vendus aux États-Unis et au Canada, seuls les canaux 1 à 11 sont disponibles. Vous ne pouvez pas sélectionner d'autres canaux.

DÉCLARATION D'IC SUR L'EXPOSITION AUX RADIATIONS :

Cet appareil est conforme aux limitations prévues par la norme IC RSS-102 pour l'exposition aux radiations dans le cadre d'un environnement d'accès libre. Cet appareil doit être installé et utilisé avec une distance minimale de 8 pouces (20 cm) entre le radiateur et votre corps. Ce dispositif et son(s) antenne(s) ne doivent pas être co-implantés ni utilisés à proximité d'un(e) autre antenne ou émetteur.



CONSERVEZ SOIGNEUSEMENT CES CONSIGNES



Notification de réglementation

Déclaration de logiciel open source

Le logiciel inclus dans cet appareil contient un logiciel de source libre (open source). Vous pouvez obtenir l'intégralité du code source correspondant pour une période de trois ans après le dernier envoi de cet appareil en communiquant avec notre équipe d'assistance sur <http://opensource.samsung.com> (Veuillez utiliser le menu « Inquiry » (Demande).)

Il est également possible d'obtenir le code source complet correspondant sur un support physique, tel qu'un CD-ROM ; des frais minimum seront facturés.

L'URL suivante http://opensource.samsung.com/opensource/SMART_AT_051/seq/0 conduit à la page d'informations relatives à la licence open source pour cet appareil. Cette offre est valable pour toute personne ayant reçu ces informations.



Informations relatives aux mises à jour de sécurité

Des mises à jour de sécurité sont fournies pour renforcer la sécurité de votre appareil et protéger vos informations personnelles. Pour en savoir plus sur les mises à jour de sécurité, consultez le site Web <https://security.samsungda.com>.

- Le site Web ne prend en charge que certaines langues.

CONSERVEZ SOIGNEUSEMENT CES CONSIGNES

Installation

Respectez attentivement ces instructions pour garantir une installation correcte du Laundry Combo et éviter tout accident lorsque vous faites la lessive.

AVERTISSEMENT

La mise à la terre de certaines pièces internes n'a volontairement pas été effectuée ; ces éléments peuvent donc présenter un risque d'électrocution mais uniquement lors de l'entretien. Technicien de maintenance – Ne touchez pas les pièces suivantes lorsque l'appareil est sous tension : panneau de commande, dissipateur thermique, moteur, vanne d'alimentation en eau et pompe.

Conditions d'installation principales

- Une prise électrique avec mise à la terre.
- Un cordon d'alimentation pour Laundry Combo électrique (à l'exception du Canada).
- Des conduits de gaz (pour les modèles à gaz) qui doivent respecter les réglementations nationales et locales.
- Un système d'évacuation, réalisé en métal rigide ou en métal flexible avec parois rigides.

AVERTISSEMENT

Retirez le hublot des appareils mis au rebut pour éviter qu'un enfant ne s'étouffe à l'intérieur.

Choix de l'emplacement d'installation

Le Laundry Combo doit être installé dans un endroit suffisamment spacieux, tant à l'avant pour permettre de mettre du linge dans le Laundry Combo, qu'à l'arrière pour le système d'évacuation. Ce Laundry Combo est équipé en usine pour une évacuation arrière en option. Veillez à ce que la pièce dans laquelle se trouve le Laundry Combo soit suffisamment aérée. Vous devez donc installer le Laundry Combo dans une pièce correctement ventilée.

Vous ne devez ni installer ni stocker le Laundry Combo dans un endroit où il pourrait être en contact avec de l'eau et/ou exposé aux intempéries. Vous devez maintenir le Laundry Combo à l'écart de tous matériaux combustibles, essence et autres vapeurs et liquides inflammables. Un Laundry Combo produit des peluches combustibles. Évitez donc que des peluches ne s'accumulent autour du Laundry Combo.

Installation

Déballage de votre Laundry Combo

Déballiez votre Laundry Combo et vérifiez qu'il n'a pas été endommagé pendant le transport. Vérifiez que vous disposez de tous les éléments illustrés en page suivante. Si votre Laundry Combo a été endommagé pendant le transport, ou si vous ne disposez pas de tous les éléments, appelez le 1-800-SAMSUNG (1-800-726-7864). Afin de prévenir tout risque de blessures, munissez-vous de gants de protection pour soulever ou porter le lave-linge. **AVERTISSEMENT** — Les emballages peuvent être dangereux pour les enfants. Tenez tous les matériaux d'emballage (sacs plastique, polystyrène, etc.) hors de portée des enfants.

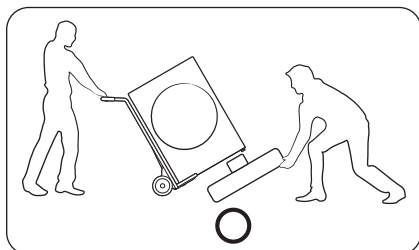

ATTENTION

Deux personnes minimum sont nécessaires pour déballer le Laundry Combo. Pour retirer le cache du bas des matériaux d'emballage, n'inclinez pas le Laundry Combo sur l'avant.

Lorsque vous couchez le Laundry Combo sur le sol pour retirer le fond en carton, protégez le côté du Laundry Combo et déposez-le doucement. Ne posez jamais le Laundry Combo sur sa façade avant ou arrière.

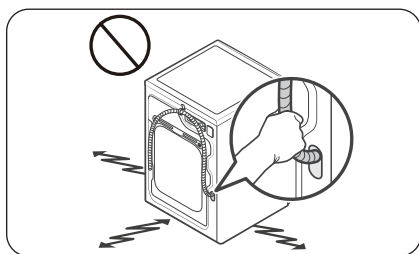

ATTENTION

Pour faire glisser l'appareil afin de le déplacer, n'attrapez pas et ne tirez pas sur le tuyau de vidange.

Ce qui est inclus

Assurez-vous que toutes les pièces sont incluses dans l'emballage de l'appareil. Si vous rencontrez un problème avec le Laundry Combo ou avec les pièces, communiquez avec un centre de service client Samsung local ou avec le magasin vous ayant vendu le Laundry Combo.

REMARQUE

L'apparence de l'appareil réel peut différer de l'image affichée.

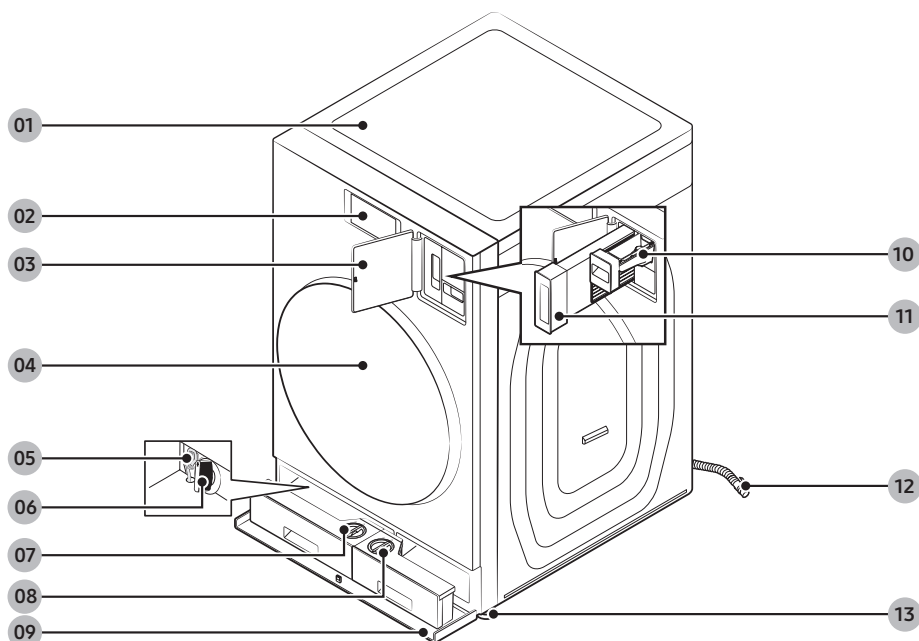

- | | | |
|---------------------------------------|--------------------------------------|-------------------------------|
| 01 Dessus du sèche-linge | 02 Panneau LCD | 03 Capot du filtre à peluches |
| 04 Hublot | 05 Tuyau de vidange d'urgence | 06 Filtre de vidange |
| 07 Distributeur automatique | 08 Distributeur automatique flexible | 09 Cache du compartiment |
| 10 Distributeur manuel d'eau de Javel | 11 Filtre à peluches | 12 Tuyau de vidange |
| 13 Pieds réglables | | |

Installation

Pièces fournies



Clé



Cache-boulons

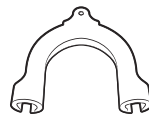

Guide du tuyau

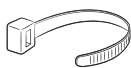

Serre-câble



Patins anti-dérapants



Bac Aqua Pebble

Pièces vendues séparément



Tuyaux d'eau

Outils requis pour l'installation

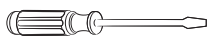

Tournevis cruciforme



Niveau



Pince réglable

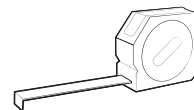

Mètre ruban

REMARQUE

- Cache-boulons : le nombre de cache-boulons (3 à 6) fournis dépend du modèle.
- L'aspect du Laundry Combo et des accessoires fournis peut différer selon le modèle.
- Pour acheter un accessoire ou une pièce égarée, communiquez avec un centre de réparation Samsung local ou avec le magasin vous ayant vendu l'appareil.
 - Les tuyaux d'eau ne sont pas vendus au sein du centre de réparation Samsung ou dans les magasins de vente d'appareils.

ATTENTION

- Ne réutilisez pas de vieux tuyaux d'arrivée d'eau car ils risquent de fuir ou d'éclater, provoquant alors une inondation et/ou des dégâts matériels.
- Assurez-vous que les rondelles en caoutchouc sont insérées sur chaque raccord des deux tuyaux d'arrivée d'eau.

Conditions d'installation

Raccordement électrique

Avant toute mise en marche ou test, suivez toutes les consignes de mise à la terre présentées dans la section « **Mise à la terre** ». Nous vous recommandons de relier votre Laundry Combo à une dérivation individuelle ou à un circuit distinct.

N'utilisez pas de rallonge avec cet appareil.

Modèles électriques - États-Unis uniquement

Aux États-Unis, la plupart des sèche-linge requièrent une alimentation en 120/240 V c.a., 60 Hz, tandis que d'autres requièrent une alimentation en 120 / 208 V c.a., 60 Hz. Vous trouverez les spécifications électriques sur l'étiquette située derrière le hublot. Un disjoncteur ou un fusible de 30 A est requis de chaque côté de la ligne.

- Si vous utilisez un cordon d'alimentation, branchez ce dernier sur une prise 30 A.
- Le cordon d'alimentation n'est pas fourni avec les sèche-linge électriques aux États-Unis. Ce cordon est vendu séparément.

Installation

Risque d'électrocution

AVERTISSEMENT

Lorsque les dispositions locales le permettent, vous pouvez brancher l'alimentation électrique du Laundry Combo à l'aide d'un nouveau kit de cordon d'alimentation, portant une mention de compatibilité avec les sèche-linge et homologué UL. Ce cordon doit supporter une alimentation nominale d'au moins 120 / 240 volts, 30 ampères à partir d'un cordon doté de trois conducteurs en cuivre N° 10 et terminé par des bornes en boucle fermée, des cosses à fourches ouvertes aux extrémités relevées ou des conducteurs étamés.

- Ne réutilisez pas le cordon d'alimentation d'un sèche-linge usagé. Le câblage électrique du cordon d'alimentation doit être soutenu au niveau du meuble du Laundry Combo au moyen d'un réducteur de tension homologué UL.
- La mise à la terre via le conducteur neutre est interdite pour (1) les nouvelles installations de circuit, (2) les mobil homes, (3) les véhicules de camping et (4) les zones où les réglementations locales interdisent ce type de mise à la terre. (Dans ces cas-là, utilisez une fiche quadripolaire pour une prise 4 fils, de type NEMA 14-30R.)

Modèles électriques - Canada uniquement

Vous devez utiliser une alimentation électrique de 120/240 V c.a., 60 Hz, et un disjoncteur ou fusible de 30 A aux deux extrémités de la ligne.

REMARQUE

Tous les modèles canadiens sont livrés avec le cordon d'alimentation intégré. Vous devez brancher le cordon d'alimentation sur une prise 30 A. Au Canada, vous pouvez convertir un Laundry Combo en 120 / 208 volts.

Arrivée d'eau

Pour ce Laundry Combo, la pression d'eau doit être comprise entre 20 et 116 psi (137 et 800 kPa). Une pression inférieure à 20 psi (137 kPa) risque d'empêcher la vanne d'arrivée d'eau de se fermer correctement et la durée de remplissage du tambour risque d'augmenter, entraînant ainsi l'arrêt du Laundry Combo. Les robinets d'arrivée d'eau doivent se trouver à moins de 4 pi (122 cm) de l'arrière du Laundry Combo afin que les tuyaux d'arrivée d'eau puissent atteindre le Laundry Combo.

Pour réduire le risque de fuite :

- Faites en sorte que les robinets d'arrivée d'eau soient facilement accessibles.
- Fermez les robinets lorsque vous n'utilisez pas le Laundry Combo.
- Vérifiez régulièrement l'absence de toute fuite au niveau des raccords des tuyaux d'arrivée d'eau.

ATTENTION

- La pression d'eau minimum doit être de 30 psi si le Laundry Combo est installé parallèlement à un autre lave-linge.
- Avant d'utiliser le Laundry Combo pour la première fois, vérifiez l'absence de fuites au niveau des raccords de la vanne d'arrivée d'eau et des robinets.

Vidange

Samsung conseille d'utiliser un conduit vertical de 18 po (460 mm) de hauteur. Le tuyau de vidange doit être introduit dans le collier de serrage puis dans le conduit vertical et ce dernier doit entièrement recouvrir le tuyau de vidange.

Sol

Pour garantir des performances optimales, le Laundry Combo doit être installé sur un sol solide. Si le sol est en bois, il est possible que vous deviez le renforcer afin de réduire les vibrations et/ou les problèmes de déséquilibre. La présence de moquette ou de surfaces molles ne permet pas une bonne résistance aux vibrations et peut entraîner un léger déplacement du Laundry Combo durant l'essorage.

ATTENTION

N'installez PAS le Laundry Combo sur une plateforme ou sur une structure fragile.

Température de l'eau

N'installez pas le Laundry Combo dans une pièce où l'eau risque de geler, car il reste toujours un peu d'eau dans les vannes d'arrivée d'eau, les pompes et/ou les tuyaux du Laundry Combo. Si de l'eau venait à geler, les courroies, la pompe et d'autres composants du Laundry Combo pourraient être endommagés.

Installation

Dimensions

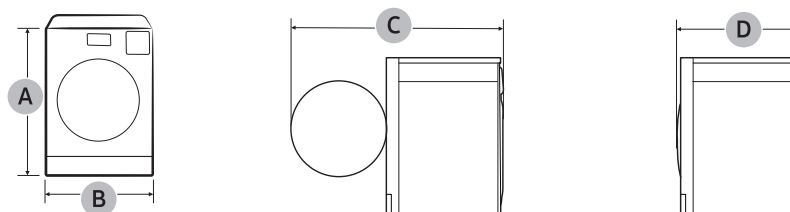

A. Hauteur totale	43,7 po (1110 mm)
B. Largeur	27 po (686 mm)
C. Profondeur avec hublot ouvert	56,3 po (1430 mm)
D. Profondeur	34,4 po (875 mm)

Dégagement requis

Encastrement dans une niche ou installation dans un placard

Dégagement minimal pour une stabilité optimale

Côtés	Haut	Arrière	Avant
1 po (25 mm)	1 po (25 mm)	2 po (50 mm)	1 po (25 mm)

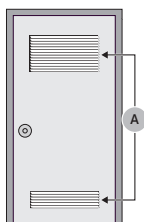

A : Si le Laundry Combo est installé au même endroit qu'un autre lave-linge ou sèche-linge, le panneau avant de la niche ou du placard doit être doté de deux ouvertures non obstruées ; assurez-vous d'avoir une surface totale combinée d'au moins 72 po² (465 cm²).

Installation côte à côte dans un meuble sur mesure

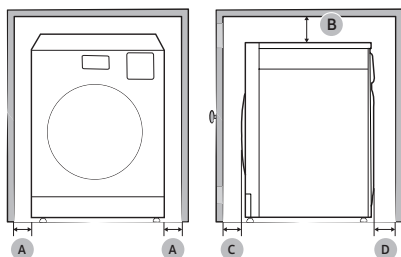

A	1 po (25 mm)
B	1 po (25 mm)
C	1 po (25 mm)
D	2 po (50 mm)

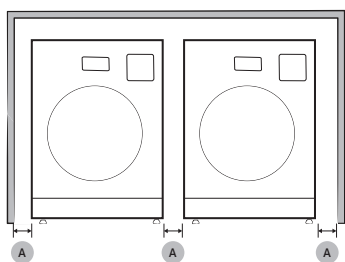

ATTENTION

Veillez noter ce qui suit lorsque vous installez et utilisez l'appareil.

- Après avoir branché la fiche d'alimentation, assurez-vous que le cordon d'alimentation n'est pas comprimé ou pincé par l'appareil pendant que vous le poussez dans sa position finale d'installation.
 - Cela pourrait causer un incendie ou une électrocution.
- L'appareil doit être installé à un endroit où il peut être facilement branché. Dans le cas contraire, une fuite de courant risquerait de survenir et aboutir à une électrocution ou un incendie.
- Un dégagement de 2 pouces minimum est requis à l'arrière pour pouvoir acheminer le conduit d'aération vers le haut.
- Un dégagement de 4 pouces minimum est requis à l'arrière pour pouvoir acheminer le conduit d'aération vers le bas.
- Installez le conduit d'aération conformément aux instructions d'installation.

Installation

Conditions requises en matière de conduits

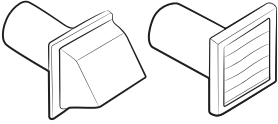
Type de bouche d'évacuation	Recommandé	À n'utiliser que pour les installations temporaires
		4" (10,2 cm)
Nombre de coudes à 90°	Rigide	Rigide
0	80 pi (24,4 m)	74 pi (22,6 m)
1	68 pi (20,7 m)	62 pi (18,9 m)
2	57 pi (17,4 m)	51 pi (15,5 m)
3	47 pi (14,3 m)	41 pi (12,5 m)

REMARQUE

* Utilisez un conduit rigide en aluminium ou en acier galvanisé d'un diamètre de 4 pouces (10,2 cm).

Si vous intégrez le système d'aération du Laundry Combo à un système d'évacuation existant :

- Assurez-vous que le système d'évacuation soit conforme à toutes les réglementations locales, régionales et nationales applicables.
- Vérifiez que vous n'utilisez pas un conduit en plastique flexible.
- Assurez-vous de vérifier l'absence de peluches accumulées à l'intérieur des conduits existants et de les retirer s'il y en a.
- Confirmez que le conduit n'est pas entortillé ou écrasé.
- Assurez-vous que le registre de la hotte s'ouvre et se ferme sans problème.

Mesures du manomètre

La pression statique dans un système d'évacuation doit être inférieure à 0 ou ne doit pas dépasser 0,83 pouce. Notez que ces valeurs ont été mesurées avec le Laundry Combo en marche, à l'aide d'un manomètre placé au niveau du point de raccordement entre le conduit d'évacuation et le Laundry Combo. Le tambour du Laundry Combo doit être vide et le filtre à peluches propre.

Conditions requises en matière d'évacuation

L'évacuation du Laundry Combo ne doit pas être reliée à un conduit de cheminée, un mur, un plafond, un grenier, un espace mansardé ou exigu d'un bâtiment. L'évacuation du Laundry Combo vers l'extérieur évite le refoulement d'air humide et de peluches dans la pièce.

Aux États-Unis et au Canada :

- Tous les sèche-linge doivent être dotés d'une évacuation vers l'extérieur.
- Le diamètre du conduit d'évacuation doit être de 4 po (10,2 cm).
- Consultez le chapitre « **Conditions requises en matière de conduits** » dans la section « **Installation** » pour connaître la longueur maximale de conduit et le nombre de courbures pouvant être utilisées.
- La longueur totale du conduit en métal flexible ne doit pas dépasser 7 pieds et 10¹/₂" (2,4 m).
- Le conduit ne doit pas être assemblé à l'aide de vis ou autres attaches pénétrant à l'intérieur du conduit et entraînant l'accumulation de peluches.
- **Aux États-Unis uniquement** : Utilisez uniquement des conduits flexibles de type aluminium, tels que spécifiés par le fabricant, le cas échéant, et conformes à la norme Outline for Clothes Dryer Transition Duct (norme relative aux conduits d'évacuation des sèche-linge). Utilisez le sujet 2158A.

En dehors des États-Unis et du Canada :

- Référez-vous aux réglementations locales.

AVERTISSEMENT

- L'évacuation du Laundry Combo doit se faire vers l'extérieur pour réduire les risques d'incendie lors de l'installation du Laundry Combo dans une niche ou une armoire.
- N'utilisez jamais de conduit flexible en plastique ou non métallique.
- Si les conduits existants sont en plastique, non métalliques ou combustibles, remplacez-les par du matériel métallique.
- Utilisez uniquement des conduits d'évacuation métalliques et non inflammables pour assurer le confinement de l'air d'évacuation, de la chaleur et des peluches.

Installation

Normes électriques

Le schéma de câblage figure sur une plaque située sous le panneau de commande ou le panneau arrière.

AVERTISSEMENT

- Un branchement incorrect du conducteur de mise à la terre peut créer un risque d'électrocution. Demandez conseil à un électricien ou un réparateur agréé si vous avez des doutes quant à la mise à la terre correcte de votre Laundry Combo. Ne modifiez pas la prise fournie avec le Laundry Combo ; si celle-ci ne correspond pas à la prise secteur, demandez à un électricien qualifié d'installer une prise adéquate.
- Pour prévenir tout risque d'incendie, d'électrocution ou de blessure, l'intégralité du câblage et des mises à la terre doit être réalisée conformément aux réglementations locales ou, en l'absence de ces dernières, au code électrique national (National Electrical Code) ANSI/NFPA dernière révision n°70 (pour les États-Unis) ou aux dispositions canadiennes sur l'électricité CSA C22.1 (dernières révisions) et aux réglementations locales. Il relève de votre responsabilité de fournir un service électrique adapté à votre Laundry Combo.
- Toutes les installations au gaz doivent être conformes aux dispositions nationales sur le gaz ANSI/Z2231 – dernière révision (pour les États-Unis), ou aux dispositions d'installation CAN/CGA – B149 dernière révision (pour le Canada), ainsi qu'aux réglementations et ordonnances locales en vigueur.

Mise à la terre

Ce Laundry Combo doit être mis à la terre. En cas de panne ou de défaillance, la mise à la terre réduira le risque de surtension électrique en fournissant un circuit de fuite au courant électrique.

Modèles au gaz

AVERTISSEMENT

- Votre Laundry Combo est doté d'un cordon équipé d'un conducteur de mise à la terre et d'une prise de terre. La prise doit être branchée sur une prise secteur appropriée, correctement installée et mise à la terre conformément aux dispositions et aux réglementations en vigueur.
- Ne modifiez pas la prise fournie avec le Laundry Combo ; si celle-ci ne correspond pas à la prise secteur, demandez à un électricien qualifié d'installer une prise adéquate.
- Ne reliez pas un conducteur de terre à une canalisation de plomberie en plastique, un conduit de gaz ou une canalisation d'eau chaude.

Modèles électriques

AVERTISSEMENT

- Votre Laundry Combo est doté d'un cordon en option équipé d'un conducteur de mise à la terre et d'une prise de terre. Ce cordon est vendu séparément.
- La prise doit être branchée sur une prise secteur appropriée, correctement installée et mise à la terre conformément aux dispositions et aux réglementations en vigueur.
- Ne modifiez pas la prise fournie avec le Laundry Combo ; si celle-ci ne correspond pas à la prise secteur, demandez à un électricien qualifié d'installer une prise adéquate.
- Si vous n'utilisez pas de cordon d'alimentation et que le Laundry Combo électrique doit être branché en permanence, reliez le Laundry Combo à un système de câblage métallique avec mise à la terre permanente, ou connectez un conducteur de mise à la terre aux conducteurs du circuit et à la borne ou au fil de terre du Laundry Combo.

Installation

Installation étape par étape

Assurez-vous que l'installation du Laundry Combo est effectuée par un technicien qualifié. Les instructions d'installation étape par étape commencent ci-dessous.

- Ne retirez pas le film de protection du hublot avant d'avoir terminé l'installation de l'appareil. Si vous retirez le film de protection avant la fin de l'installation, vous risquez de rayer ou d'endommager le hublot pendant l'installation.
- Assurez-vous que le lieu d'installation dispose d'un espace suffisant pour permettre l'ouverture complète du hublot du Laundry Combo.

ÉTAPE 1 Choisir un emplacement

Choix de l'emplacement :

- une surface dure et de niveau, sans moquette ou autre revêtement de sol susceptible d'obstruer l'aération ;
- une absence d'exposition à la lumière directe du soleil ;
- une pièce dont la ventilation et le câblage sont appropriés ;
- une température ambiante toujours supérieure au point de gel (32 °F / 0 °C) ;
- éloigné de sources de chaleur.

ÉTAPE 2 Enlever les boulons de transport

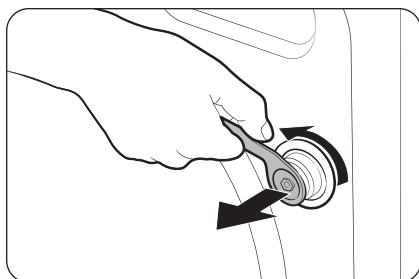

1. Après avoir déballé l'appareil, retirez toutes les vis de transport.

REMARQUE

Utilisez l'extrémité fermée de la clé fournie pour retirer les boulons de transport.

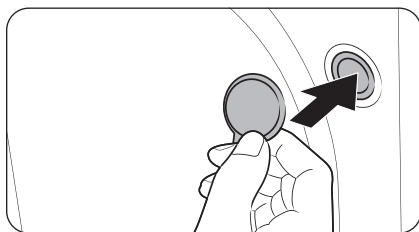

2. Bouchez les trous avec les cache-boulons en plastique fournis.
Conservez les boulons de transport pour une prochaine utilisation.

AVERTISSEMENT

- Les boulons de transport maintiennent le tambour en place pendant le transport de l'appareil et réduisent le risque de dommages pour le système de suspension. Retirez les boulons de transport avant d'utiliser l'appareil et réinsérez-les uniquement si vous devez déplacer l'appareil.
- Les matériaux d'emballage peuvent être dangereux pour les enfants. Tenez tous les matériaux d'emballage (sacs en plastique, polystyrène, etc.) hors de portée des enfants.

ÉTAPE 3 Ajuster les pieds réglables

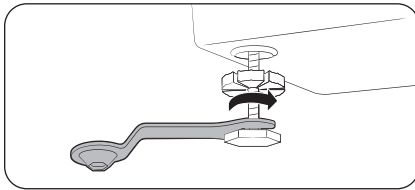

1. Faites glisser doucement le Laundry Combo a jusqu'à son emplacement d'installation. Procédez doucement afin d'éviter d'endommager les pieds réglables.
2. À l'aide d'une clé, tournez les pieds réglables dans le sens horaire ou antihoraire pour ajuster la hauteur jusqu'à ce que le Laundry Combo soit de niveau.

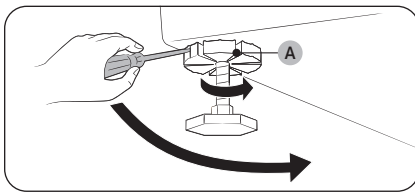

3. À l'aide d'un tournevis à tête plate, serrez les **écrous de blocage (A)**.

REMARQUE

Utilisez l'extrémité ouverte de la clé fournie pour ajuster les pieds réglables.

ÉTAPE 4 Installer le système d'évacuation

Installez le système d'évacuation comme indiqué dans la section « **Guide d'installation du conduit d'évacuation** ».

ATTENTION

Avant d'installer votre appareil, retirez le joint dans le conduit.

REMARQUE

- Posez deux des plateaux en carton de l'emballage sur le sol pour pouvoir déplacer l'appareil plus facilement. Inclinez l'appareil sur le côté pour le poser sur les deux plateaux. Faites glisser l'appareil jusqu'à l'endroit où vous voulez l'installer, puis replacez l'appareil à la verticale.
- Veillez à laisser un espace suffisant autour de l'appareil pour faciliter le raccordement des conduits et le câblage.

Installation

ÉTAPE 5 Câblage électrique (modèles électriques)

Avant d'effectuer le câblage électrique, assurez-vous d'avoir lu le chapitre « Normes électriques » à la page 34.

Système à 3 fils

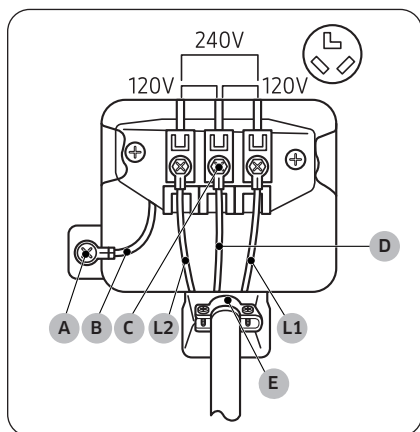

- A. Connecteur de terre externe
- B. Fil de terre neutre (blanc)
- C. Vis centrale argentée du bornier
- D. Fil neutre (blanc ou central)
- E. Réducteur de tension de $\frac{3}{4}$ " (1,9 cm) homologué UL

1. Desserrez ou retirez les vis du bornier central.
2. Reliez le fil neutre (blanc ou central) du câble d'alimentation au centre, la vis argentée centrale du bornier. Serrez les vis.
3. Reliez les autres fils aux bornes à vis extérieures. Serrez les vis.
4. Serrez les vis de libération de tension.
5. Insérez le cache du bornier dans le panneau arrière du Laundry Combo. Ensuite, fixez le cache à l'aide d'une vis.

⚠ ATTENTION

- Pour convertir le système à 4 fils en système à 3 fils, branchez le conducteur de terre sur le support du bornier, pour mettre le châssis du Laundry Combo à la terre sur le conducteur neutre.
- Il est recommandé d'utiliser des borniers à anneau. Si vous utilisez des cosses à barrette, veillez à ce qu'elles soient parfaitement mises en place.
- Branchez le cordon d'alimentation et vérifiez la tension sur les bornes L1/ L2/D (N). Si la tension est basse, l'appareil risque de ne pas chauffer correctement. Si nécessaire, consultez la section « Normes électriques » en page 34.

Système à 4 fils

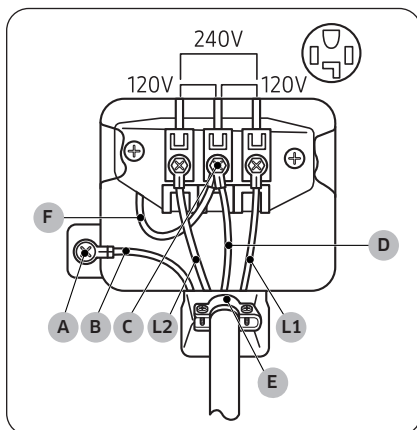

- A. Connecteur de terre externe
- B. Fil de terre neutre (vert)
- C. Vis centrale argentée du bornier
- D. Fil neutre (blanc ou central)
- E. Réducteur de tension de $\frac{3}{4}$ " (1,9 cm) homologué UL
- F. Fil neutre (blanc ou central)

1. Retirez la vis du connecteur de terre externe, puis reliez le fil de terre (vert ou dénudé) du câble d'alimentation à la vis.

⚠ ATTENTION

- Pour relier le fil de terre à la position neutre sans utiliser le contact A (mise à la terre du châssis), communiquez avec un technicien. La réparation ne doit pas être effectuée par l'utilisateur.
 - Il est recommandé d'utiliser des borniers à anneau. Si vous utilisez des cosses à barrette, veillez à ce qu'elles soient parfaitement mises en place.
2. Desserrez ou retirez les vis du bornier central.
 3. Reliez le fil neutre (blanc ou central) et le fil de terre (blanc) à la vis centrale du bornier. Serrez la vis.
 4. Reliez les autres fils aux bornes à vis extérieures. Serrez les vis.
 5. Serrez les vis de libération de tension.
 6. Insérez la languette du cache du bornier dans l'encoche arrière du Laundry Combo. Fixez le cache à l'aide d'une vis.

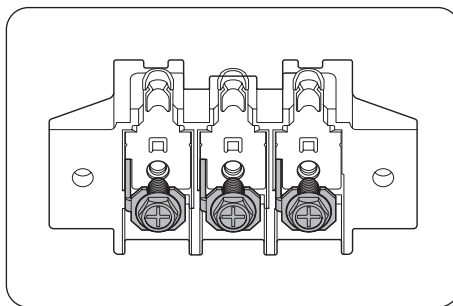
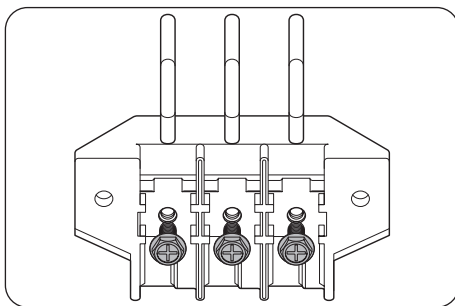

📖 REMARQUE

Il existe deux types de borniers, un avec des vis entièrement amovibles et l'autre avec des vis non amovibles.

Installation

ATTENTION

Branchez le cordon d'alimentation et vérifiez la tension sur les bornes L1/ L2/D (N). Si la tension est basse, l'appareil risque de ne pas chauffer correctement. Si nécessaire, consultez la section « **Normes électriques** » en page 34.

AVERTISSEMENT

- Tous les modèles destinés aux États-Unis sont conçus pour un branchement à 3 fils. Le châssis du Laundry Combo est relié à la terre par le conducteur neutre au niveau du bornier. Un branchement à 4 fils est requis dans les cas suivants : nouvelles constructions, habitations rénovées, mobil homes, réglementations locales n'autorisant pas la mise à la terre via le conducteur neutre. Si vous utilisez le système à 4 fils, vous ne pouvez pas mettre le châssis du Laundry Combo à la terre par le conducteur neutre au niveau du bornier.
- Retirez le cache du bornier. Introduisez le cordon d'alimentation équipé d'un réducteur de tension homologué UL par l'orifice découpé dans le panneau à proximité du bornier.
- Vous devez impérativement utiliser un réducteur de tension. Ne desserrez pas les écrous déjà fixés au bornier. Assurez-vous qu'ils sont bien serrés. Utilisez une douille longue de $\frac{3}{8}$ " (1 cm).
- Depuis le 1er janvier 1996, le Code électrique national requiert que les nouveaux câblages (non existants) utilisent un branchement à 4 fils pour ce Laundry Combo.

ÉTAPE 6 Raccorder le tuyau d'eau

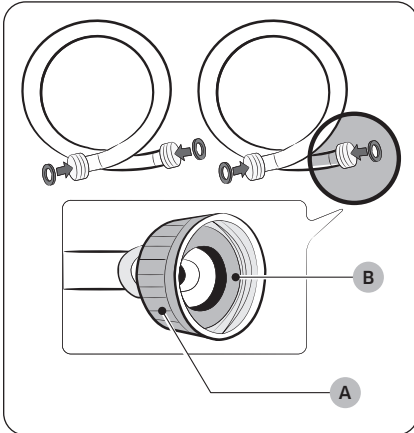

⚠ ATTENTION

- Veillez à utiliser des tuyaux d'eau neufs et assurez-vous que les **joints en caoutchouc (B)** se trouvent à l'intérieur des **raccords (A)** aux deux extrémités des tuyaux. En l'absence de joints, les tuyaux d'eau peuvent fuir.
- Laissez un espace de 5 po (127 mm) entre l'arrière du Laundry Combo et le mur, afin d'éviter que les tuyaux d'eau se soient entortillés. S'ils sont entortillés, les tuyaux peuvent provoquer des fuites d'eau.
- En cas de fuite d'eau, arrêtez d'utiliser le Laundry Combo et communiquez avec un centre de réparation Samsung local. Une fuite d'eau peut provoquer une électrocution.
- Ne tendez pas les tuyaux d'eau en forçant. Si un tuyau est trop court, remplacez-le par un tuyau plus long.

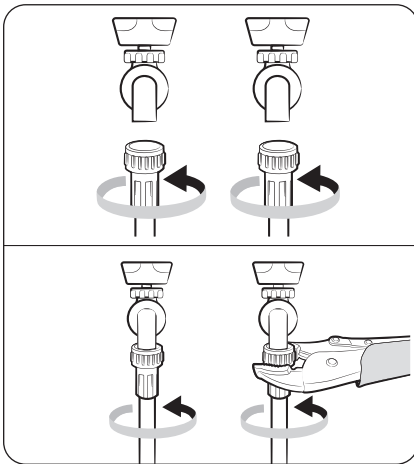

1. Branchez les tuyaux d'eau sur les robinets d'eau chaude et d'eau froide, puis serrez à la main les raccords des tuyaux d'eau jusqu'à ce qu'ils soient serrés. Ensuite, utilisez une pince pour serrer les raccords de deux tiers de tour supplémentaires. Pour éviter d'endommager les raccords, ne les serrez pas excessivement.
2. Tirez sur les tuyaux d'eau pour vérifier s'ils sont fermement branchés.

Installation

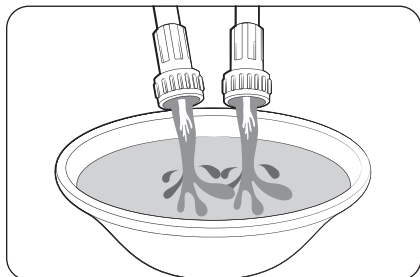

3. Placez les autres extrémités des tuyaux dans un seau, puis ouvrez les robinets d'eau pendant 10 à 15 secondes afin d'évacuer les impuretés. Une fois terminé, fermez les robinets.

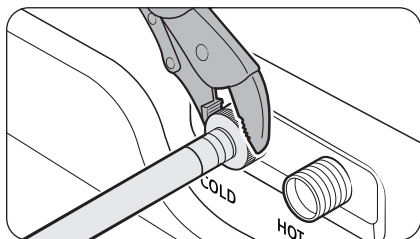

4. Reliez les tuyaux d'eau aux arrivées d'eau chaude et d'eau froide à l'arrière du Laundry Combo, puis serrez à la main les raccords des tuyaux d'eau jusqu'à ce qu'ils soient serrés. Ensuite, utilisez une pince pour serrer les raccords de deux tiers de tour supplémentaires.

REMARQUE

Si vous ne souhaitez pas utiliser le tuyau d'arrivée d'eau chaude, installez le bouchon d'arrivée d'eau sur l'arrivée d'eau chaude. Lorsque vous lancez un cycle de lavage, appuyez doucement sur **Température** pour sélectionner **Eau froide du robinet**.

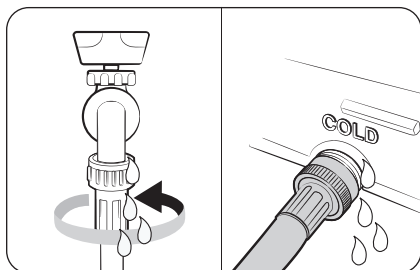

5. Ouvrez les robinets d'eau, puis vérifiez l'absence de fuites.

Utilisation du tuyau court comme rallonge

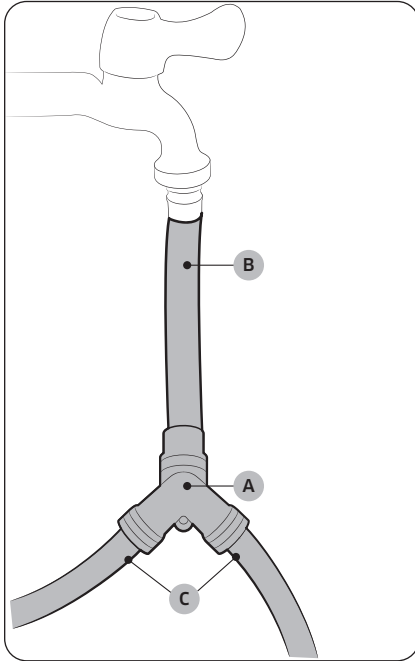

Pour installer cet appareil parallèlement à un autre lave-linge, utilisez le raccord en Y vendu séparément.

1. Fermez le robinet d'eau. Si le tuyau d'eau du lave-linge est raccordé au robinet d'eau, dévissez-le et débranchez-le. Ensuite, raccordez le **tuyau court (B)** au robinet d'eau. Tournez le raccord à la main jusqu'à ce qu'il soit bien serré.
2. À l'aide d'une pince, serrez le raccord de deux tiers de tour supplémentaires. Ne serrez pas à l'excès ; vous risqueriez d'endommager le raccord.
3. Branchez le **raccord en Y (A)** à l'extrémité du tuyau court. Tournez le raccord à la main jusqu'à ce qu'il soit bien serré.
4. À l'aide d'une pince, serrez le raccord de deux tiers de tour supplémentaires. Ne serrez pas à l'excès ; vous risqueriez d'endommager le raccord.
5. Raccordez les **tuyaux d'eau (C)** au robinet de remplissage situé en haut à l'arrière du lave-linge. Tournez le raccord à la main jusqu'à ce qu'il soit bien serré.
6. À l'aide d'une pince, serrez le raccord de deux tiers de tour supplémentaires. Ne serrez pas à l'excès ; vous risqueriez d'endommager le raccord.
7. Si vous avez détaché le tuyau d'eau au niveau de votre lave-linge, raccordez le tuyau sur l'extrémité libre du raccord en Y, serrez le raccord à la main jusqu'à ce qu'il soit serré puis, à l'aide d'une pince, serrez-le de deux tiers de tour supplémentaires.
8. Ouvrez le robinet d'eau, puis confirmez l'absence de fuites.

ATTENTION

Les problèmes dus à des facteurs externes, comme les raccords en Y et les flexible utilisés, ne sont pas couverts par la garantie de l'appareil.

Installation

ÉTAPE 7 Raccordement du tuyau d'évacuation

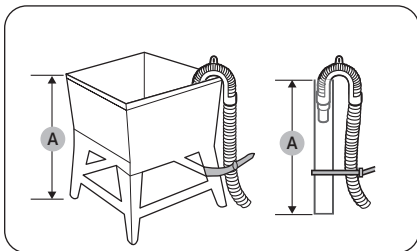

Sur un bac à laver ou un tuyau d'évacuation

1. Vérifiez la **hauteur (A)** de votre système d'évacuation et assurez-vous que les hauteurs minimale et maximale indiquées ci-dessous sont respectées.

Minimale	18 po (46 cm)
Maximale	96 po (245 mm)

REMARQUE

- Veillez à mesurer la hauteur en partant du sol sur lequel le Laundry Combo se trouve.
 - L'efficacité d'évacuation peut être détériorée si le système d'évacuation est à la hauteur maximale.
 - Pour éviter que le Laundry Combo ne siphonne l'eau, n'utilisez pas de système d'évacuation en dessous de la hauteur minimale.
2. Branchez le tuyau de vidange sur le **guide du tuyau de vidange en plastique (B)**.

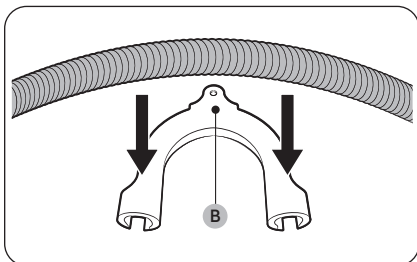

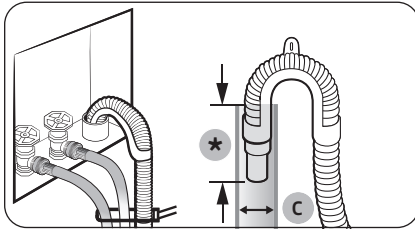

(*) : minimum 6 po (152 mm), maximum 8 po (203 mm)

- Faites passer le tuyau de vidange dans le système d'évacuation.

⚠ ATTENTION

- En cas d'utilisation d'un conduit vertical, assurez-vous que le raccordement entre le conduit vertical et le tuyau de vidange n'est pas étanche à l'air.
 - En cas d'utilisation d'un conduit vertical, assurez-vous que le tuyau de vidange est inséré d'au moins 6 po (152 mm) mais de maximum 8 po (203 mm) dans le conduit vertical.
 - Le **diamètre minimum du conduit vertical (C)** doit être de 2 pouces si le Laundry Combo est installé parallèlement à un autre lave-linge.
- Fixez le tuyau de vidange en place à l'aide de serre-câble.

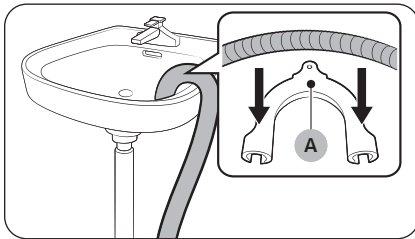

Sur le bord d'un lavabo

Le tuyau de vidange doit être placé au plus bas à 24 po (60 cm) et au plus haut à 35 po (90 cm) au-dessus du sol. Afin que le bout du tuyau reste coudé, utilisez le **guide en plastique (A)**. Fixez le guide au mur à l'aide d'un crochet afin d'assurer une évacuation optimale.

ÉTAPE 8 Mise sous tension

Branchez le cordon d'alimentation sur une prise électrique homologuée de 240 V / 60 Hz / 30 A, protégée par un fusible ou un disjoncteur. Ensuite, appuyez doucement sur  pour mettre le Laundry Combo sous tension.

ÉTAPE 9 Dernière vérification

Lorsque l'installation est terminée, confirmez que :

- L'appareil est branché sur une prise électrique et correctement relié à la terre.
- Les conduits d'évacuation sont raccordés et les joints maintenus par du ruban adhésif.
- Nous avons choisi un système d'évacuation en métal rigide ou flexible et non des flexibles en plastique.
- L'appareil est de niveau et ses pieds sont posés au sol de manière stable.
- L'appareil démarre, fonctionne, chauffe et s'éteint correctement.

Installation

Test de blocage de l'entrée d'air

Une fois le Laundry Combo installé, exécutez la fonction Test bl. air afin de vérifier si le système de conduits est correctement installé. La fonction Test bl. air détecte automatiquement l'état des conduits et signale toute obstruction ou tout problème. Le bon raccordement des conduits peut réduire le temps de séchage et économiser de l'énergie.

REMARQUE

La fonction Test bl. air doit être exécutée lorsque le Laundry Combo est froid. Si le Laundry Combo chauffe après la vérification de l'installation, exécutez le cycle **Brise d'air** pendant plusieurs minutes, afin de réduire sa température interne.

Exécution du test de blocage de l'aération



1. Assurez-vous que le tambour est vide, puis fermez le hublot. (Si des vêtements ou d'autres articles se trouvent dans le tambour, les résultats du test ne seront pas précis.)
2. Appuyez doucement sur  pour allumer le Laundry Combo, puis appuyez doucement sur **Paramètres > Lave-linge > Test bl. air**.
3. Appuyez doucement sur **Démarrer le test** pour commencer le test de blocage de l'entrée d'air.
 - Le test dure environ 2 minutes et le message « **Test en cours** » s'affiche pendant le test.

ATTENTION

Le hublot est verrouillé pendant d'exécuter la fonction Test bl. air.

REMARQUE

Si vous avez commencé d'autres procédures avant d'exécuter la fonction Test bl. air, le Laundry Combo n'entre pas en mode Test bl. air.

4. Au bout de 2 minutes, une fois le test terminé, les résultats s'affichent et le Laundry Combo émet une tonalité. Si l'état du système de conduits est normal, une alarme se déclenche avec le message « **Aucun problème détecté** ». Si l'évacuation du système de conduits ne peut pas se faire correctement, un problème et une solution apparaissent à l'écran et le Laundry Combo émet une tonalité d'alarme. Si d'autres problèmes sont détectés, un code d'information apparaît à l'écran. Pour obtenir une description du code, reportez-vous à la section « **Codes d'erreur** » en page **101**.
 - Pour arrêter ou annuler la fonction Test bl. air, appuyez doucement sur  pour éteindre votre Laundry Combo.
 - Le résultat reste affiché à l'écran pendant environ 5 minutes, puis s'efface automatiquement. Vous pouvez effacer les résultats immédiatement en appuyant doucement sur .
 - Lors de la résolution d'un problème, appuyez doucement sur **Comment nettoyer** à l'écran pour vérifier la méthode de nettoyage. Reportez-vous également à la section « **Conditions requises en matière de conduits** » en page **32** si nécessaire.

REMARQUE

- Pendant ou après le test, le tambour interne est chaud. Faites attention à ne pas vous brûler. La fonction Test bl. air permet de vérifier l'absence de problèmes dans le système de conduits actuel, lorsque le Laundry Combo est installé pour la première fois.

-
- Même si le résultat du test est normal (« **Aucun problème détecté** »), le système de conduits pourrait être légèrement obstrué. Installez correctement tous les conduits conformément aux instructions d'installation indiquées dans ce manuel.

Guide d'installation du conduit d'évacuation

Installation du conduit

1. Assurez-vous que le Laundry Combo est correctement installé, de sorte que l'évacuation de l'air se fasse sans problème.
2. Utilisez des conduits métalliques rigides de 4 pouces. Scellez tous les joints à l'aide de ruban adhésif, y compris le raccord du Laundry Combo. N'utilisez jamais de vis qui piègent les peluches.
3. Pour faciliter l'évacuation, assurez-vous que les conduits restent aussi droits que possible.

Nettoyage

Nettoyez tous les anciens conduits avant l'installation du Laundry Combo et assurez-vous que le clapet d'air s'ouvre et se ferme librement. Nous vous recommandons de nettoyer le système d'évacuation chaque année ou régulièrement.



AVERTISSEMENT



- Pour éviter un incendie, n'utilisez aucun type de conduits flexibles en plastique, aux parois fines ou non métalliques.
- N'utilisez pas un mauvais système d'évacuation car il ralentit les performances du Laundry Combo.
- N'utilisez pas des conduits trop longs qui ont plusieurs coudes.
- N'utilisez pas de conduit et de système de ventilation obstrué ou écrasé.

Avant de démarrer

Configuration initiale



- Lorsque vous mettez le Laundry Combo sous tension pour la première fois, l'écran affiche le processus de configuration initiale. Suivez les instructions affichées à l'écran pour l'effectuer.
- Une fois que vous aurez sélectionné une langue, l'écran de sélection de la langue ne réapparaîtra pas. Toutefois, vous devez lancer un cycle de lavage pour que l'écran du tutoriel n'apparaisse plus.
 - Vous pouvez changer la langue dans le menu Paramètres. Sur l'écran Home (Accueil), appuyez doucement sur  > **Général** > **Langue** pour changer la langue.
- La configuration initiale inclut la sélection de la langue et un court tutoriel.
- Appuyez doucement sur **OK** pour passer à l'écran suivant.

REMARQUE

Si l'écran de configuration initiale n'apparaît pas lors de la première utilisation de l'appareil, cela ne signifie pas que l'appareil a un problème. Vous pouvez ajuster les paramètres souhaités en sélectionnant  > **Général** sur l'écran Accueil, ou bien réinitialiser l'appareil pour essayer de revenir au processus de configuration initiale en sélectionnant  > **Général** > **Réinitialiser** > **Réinitialiser tous les paramètres**.

Effectuer un calibrage (recommandé)

Le calibrage permet au Laundry Combo de détecter avec précision le poids du linge. Assurez-vous que le tambour est vide avant d'effectuer le calibrage.

1. Appuyez doucement sur  pour mettre le lave-linge sous tension.
2. Appuyez doucement sur  > **Lave-linge** > **Calibrage**.
3. Appuyez doucement sur **Démarrer le calibrage** pour démarrer le calibrage.

Instructions de lavage

ÉTAPE 1 Trier

Triez le linge en fonction de ces critères :

- Symbole textile : séparez le coton, les fibres mélangées, les synthétiques, la soie, la laine et les rayonnées.
- Couleur : séparez le blanc des couleurs.
- Taille : mélangez ensemble des articles de différentes tailles dans le tambour pour améliorer les performances de lavage.
- Sensibilité : lavez les articles délicats séparément. Vérifiez les étiquettes des articles neufs en laine vierge, des rideaux et des articles en soie.

REMARQUE

Assurez-vous d'avoir vérifié l'étiquette de tous les vêtements et triez-les en conséquence avant de commencer le lavage.

ÉTAPE 2 Vider les poches

Videz toutes les poches des vêtements à laver.

- Les objets métalliques tels que les pièces de monnaie, les épingles et les boucles sur les vêtements sont susceptibles d'endommager les autres articles de votre lessive ainsi que le tambour.

Retournez les vêtements ayant des boutons et des broderies.

- Veillez à fermer les fermetures éclair des pantalons et des vestes afin de ne pas endommager le tambour. Les fermetures éclair doivent être maintenues fermées à l'aide d'un fil.
- Les vêtements pourvus de lanières peuvent s'emmêler avec d'autres vêtements. Veillez à attacher ensemble les lanières avant de lancer le cycle de lavage.

ÉTAPE 3 Utiliser un filet à linge

- Les soutiens-gorge (lavables à l'eau) doivent être placés dans un filet à linge. Les parties métalliques des soutiens-gorge peuvent en effet sortir du soutien-gorge et déchirer le linge.
- Les vêtements légers et de petite taille, tels que les chaussettes, gants, bas et mouchoirs, peuvent se coincer autour du hublot. Placez-les dans un filet à linge fin.
- Ne lavez pas le filet à linge seul, sans linge. Ceci pourrait provoquer des vibrations anormales susceptibles d'entraîner des déplacements intempestifs du Laundry Combo, ainsi que des blessures.

ÉTAPE 4 Évaluer la capacité de chargement

Ne surchargez pas le Laundry Combo. Une surcharge peut empêcher le Laundry Combo de laver correctement.

REMARQUE

Lorsque vous lavez des draps ou des housses de couette, il se peut que la durée de lavage soit allongée ou que l'efficacité de l'essorage soit moindre.

Pour les draps ou housses de couette, la vitesse du cycle d'essorage maximale recommandée est Faible ou Moyenne, et la capacité de chargement est de 7 lb (3,0 kg) maximum.

ATTENTION

Lorsque le linge est mal équilibré et que le code d'information « **Linge mal équilibré détecté** » est affiché, redistribuez la charge. Le linge mal équilibré peut réduire les performances d'essorage.

Avant de démarrer

ÉTAPE 5 Ajouter le type de lessive approprié

Le type de lessive à utiliser (universelle, en particulier pour les articles en laine, etc.) dépend du type de tissu (coton, synthétique, vêtements délicats, laine), de la couleur, de la température de lavage et du degré de salissure. Quel que soit le type spécifique de lessive que vous utilisez, utilisez toujours une lessive HE qui mousse peu, prévue pour les lave-linge automatiques.

REMARQUE

- Respectez les recommandations du fabricant de la lessive ; celles-ci ont été élaborées en fonction du poids du linge, du degré de salissure et de la dureté de l'eau de votre région. Si vous n'êtes pas sûr de la dureté de votre eau, communiquez avec vos autorités locales.
- N'utilisez pas une lessive qui a tendance à se durcir ou se solidifier. Ce type de lessive peut subsister après le cycle de rinçage et bloquer la sortie de vidange.

ATTENTION

Lorsque vous lavez des articles en laine en utilisant le cycle Laine, utilisez uniquement de la lessive liquide neutre. Si vous utilisez de la lessive en poudre avec le cycle Laine, celle-ci risque de laisser des traces sur le linge ou de le décolorer.

Utilisez uniquement une lessive HE.



Pour des résultats de lavage optimaux, utilisez une lessive haute efficacité telle que Tide HE, Wisk HE, Cheer HE ou Gain HE*. Les lessives haute efficacité contiennent des agents anti-mousse chargés de réduire, voire d'éliminer la mousse. Lorsqu'il y a moins de mousse, la charge tourne plus efficacement et le lavage est optimisé. (* Les noms de marque sont des marques déposées de leurs fabricants respectifs.)

AVERTISSEMENT

Pour un résultat optimal, utilisez uniquement une lessive HE. N'utilisez pas de lessive non labellisée HE, de lessive organique, de lessive naturelle ou de lessive HE avec des ingrédients naturels (comme du vinaigre ou du bicarbonate de soude).

Instructions relatives au tiroir à lessive

REMARQUE

Grâce aux distributeurs automatiques, il est plus facile de faire votre lessive. En effet, ils distribuent la quantité prédéfinie d'agents nettoyants sans avoir à la verser à chaque fois. Ce pourrait être plus économique car la quantité exacte sera distribuée à chaque utilisation, ce qui aide à réduire le gaspillage d'agents nettoyants.

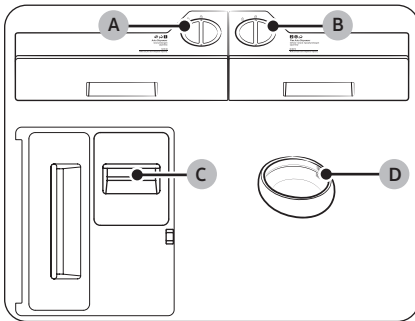

A. Distributeur automatique

- Vous pouvez utiliser de la lessive générale dans ce compartiment.
- Utilisez uniquement de la lessive liquide. N'utilisez pas de lessive ou d'adoucissant en poudre.

B. Distributeur automatique flexible

- Vous pouvez régler ce distributeur de sorte qu'il distribue de la lessive (**Lessive classique** ou **Lessive spéciale**) ou de l'adoucissant.
- Utilisez uniquement de la lessive neutre dans ce distributeur si vous avez réglé l'option **Type de lessive** sur **Lessive spéciale**.
- Ne versez pas de lessive en poudre.

C. Compartiment manuel d'eau de Javel

- Ajoutez de l'eau de Javel chlorée liquide. Ne dépassez pas le trait de remplissage maximum.

D. Bac Aqua Pebble

- Pour utiliser le bac Aqua Pebble, réglez l'option **Quantité** pour **Distributeur automatique** et **Distributeur automatique flexible** sur **Off**.
- N'utilisez pas le bac Aqua Pebble pour de l'eau de Javel ou de l'adoucissant.

ATTENTION

- N'utilisez pas le Laundry Combo si les distributeurs ne sont pas présents dans le tiroir à lessive.
 - Une fuite d'eau peut provoquer une électrocution ou des blessures.
- N'utilisez pas les types de lessive suivants dans le tiroir.
 - Tablettes, capsules ou pour boule ou filet de lavage.
- N'utilisez pas de lessive/d'adoucissant gélifié(e) ou visqueux(-se) dans le tiroir à lessive car ils risquent de ne pas s'écouler correctement.
 - Lisez les instructions du fabricant de la lessive/l'adoucissant avant de les utiliser dans le Laundry Combo.
- Une fois que vous l'avez retiré du tiroir à lessive, ne trimbalez pas le distributeur. Remettez le distributeur en place.
 - Sinon, le distributeur risque de bouger et son contenu risque de se déverser.

Avant de démarrer

- Pour éviter que leur contenu ne se déverse sur le sol, videz les distributeurs présents dans le tiroir à lessive avant de déplacer le Laundry Combo.
- N'utilisez pas d'eau de Javel chlorée car elle pourrait abîmer le linge.
- Faites attention lorsque vous insérez le bac Aqua Pebble, car il est censé être équilibré sur le dessus du linge au début du cycle de lavage. Si le bac Aqua Pebble bascule avant le début d'un cycle de lavage, des résidus de lessive peuvent subsister sur le linge à la fin du cycle de lavage, entraînant la décoloration du linge ou la réduction des performances de lavage.
- Avant chaque lavage, nettoyez le bac Aqua Pebble avant d'ajouter de la lessive neuve.
- N'insérez pas le bac Aqua Pebble dans un article plié ou entre plusieurs articles.
- N'utilisez pas d'eau de Javel chlorée liquide ou en poudre.
- Ne placez pas et ne rangez pas de produits de nettoyage, tels que de la lessive, de l'eau de Javel ou de l'adoucissant, sur le dessus de votre Laundry Combo. Essayez immédiatement tout déversement pour éviter d'endommager le Laundry Combo, en particulier sa finition et le panneau LCD.

REMARQUE

- Si le message « **Remplissage nécessaire** » s'affiche à l'écran, remplissez le distributeur correspondant.
- La distribution de lessive/d'adoucissant ne se fait pas automatiquement lors des cycles **Laine**, **Délicat** et **Sport** si l'option **Type de lessive** pour **Distributeur automatique** et **Distributeur automatique flexible** est réglée sur **Lessive classique**. Vous devez utiliser le bac Aqua Pebble pour verser la lessive directement dans le tambour.
 - Toutefois, si l'option **Type de lessive** pour **Distributeur automatique flexible** est réglée sur **Lessive spéciale**, la distribution de lessive se fera automatiquement.
- Ne dépassez pas le trait de remplissage maximum lorsque vous ajoutez de la lessive et de l'adoucissant.
- Le tiroir à lessive peut être difficile à ouvrir du bout des doigts. Attrapez fermement la poignée du tiroir à lessive avec votre main et tirez pour l'ouvrir.
- Repoussez le tiroir à lessive jusqu'en butée pour le fermer.
- Si vous sentez que le parfum de l'adoucissant est faible, réglez le niveau d'ajout d'adoucissant sur un réglage plus élevé.

Utilisation de l'eau de Javel

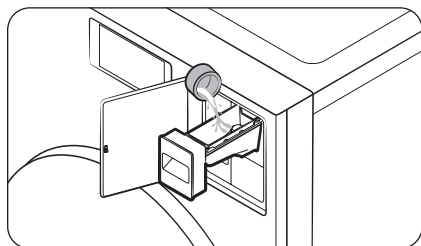

Ajoutez uniquement de l'eau de Javel chlorée liquide dans le **distributeur manuel d'eau de Javel**. Ne dépassez pas le **trait de remplissage maximum**.

ATTENTION

- N'ajoutez pas l'eau de Javel si le compartiment à lessive liquide n'est pas présent dans le distributeur manuel d'eau de Javel.
- Ne versez jamais d'eau de Javel chlorée liquide non diluée directement sur le linge ou dans le tambour. Ce produit chimique puissant peut endommager et décolorer les fibres s'il n'est pas utilisé correctement.

Utiliser des produits de suroxygénation ou de l'eau de Javel non décolorante

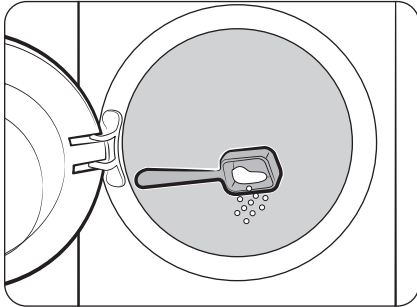

Les produits de suroxygénation ou l'eau de Javel non décolorante peuvent augmenter les performances de lavage. Assurez-vous d'ajouter du produit de suroxygénation ou de l'eau de Javel non décolorante seulement après avoir placé le linge dans le tambour.

REMARQUE

Pour utiliser simultanément de la lessive en poudre et du produit de suroxygénation ou de l'eau de Javel non décolorante en poudre, il est plus efficace de les mettre ensemble dans le tambour avant d'ajouter le linge.

Utiliser le bac Aqua Pebble

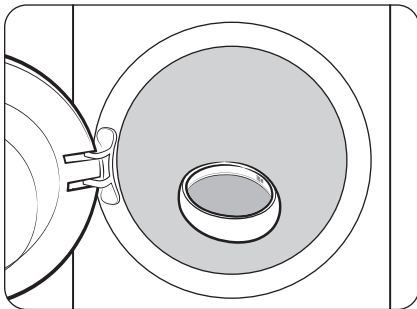

Versez la quantité recommandée de lessive liquide ou en poudre (lessive spéciale) dans le bac Aqua Pebble, puis déposez le bac Aqua Pebble directement dans le tambour. Vous verrez deux traits de guidage à l'intérieur du bac Aqua Pebble pour indiquer 50 ml (1,69 oz liq.) et 100 ml (3,38 oz liq.). Ne dépassez pas le trait de 100 ml.

Avant de démarrer

Pour verser des agents nettoyants dans les distributeurs automatiques

REMARQUE

Si le message « **Remplissage nécessaire** » s'affiche à l'écran, remplissez le distributeur correspondant.

- Le délai de détection peut varier selon le type de lessive/d'adoucissant.

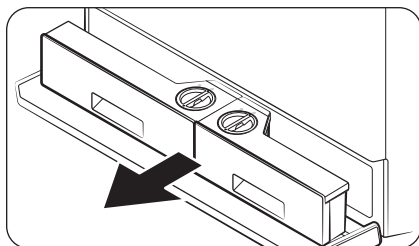

1. Appuyez sur le cache du compartiment pour l'ouvrir.
2. Tirez les distributeurs automatiques vers l'extérieur.

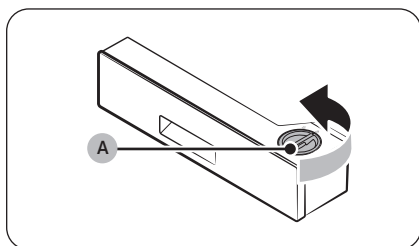

3. Tournez le **bouchon du distributeur automatique (A)** dans le sens antihoraire pour l'ouvrir.

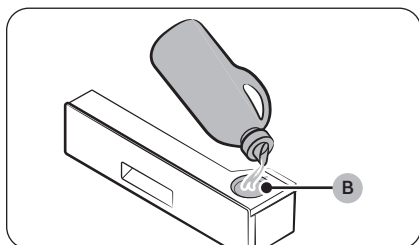

4. Appliquez une quantité appropriée de lessive dans le **distributeur automatique (B)**.
 - Une fois que vous avez terminé, réinstallez le bouchon et tournez-le dans le sens horaire pour le fermer.

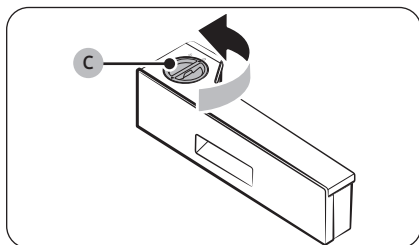

5. Tournez le **bouchon du distributeur automatique flexible (C)** dans le sens antihoraire pour l'ouvrir.

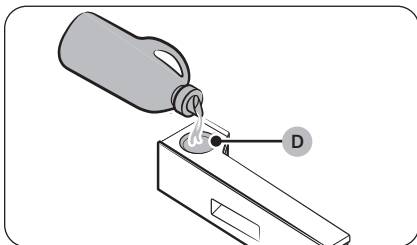

6. Appliquez une quantité appropriée de lessive (lessive classique ou spéciale) ou d'adoucissant dans le **distributeur automatique flexible (D)**.
 - Une fois que vous avez terminé, réinstallez le bouchon et tournez-le dans le sens horaire pour le fermer.

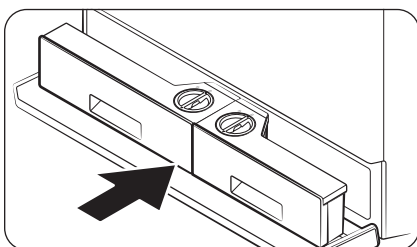

7. Remettez les distributions automatiques en place.
8. Fermez le cache du compartiment.

Entretien du distributeur

Vous pouvez vérifier le type de lessive utilisé dans chaque distributeur.

La quantité de lessive et d'adoucissant restante, affichée sur l'écran de l'appareil, ne reflète pas la quantité exacte et peut différer de la quantité restante réelle.

REMARQUE

Sur l'écran Entretien du distributeur, le statut actuel de la lessive et de l'adoucissant s'affiche et vous avertira si le niveau dans l'un des distributeurs devient bas. Suivez les instructions affichées à l'écran pour ajouter à nouveau de la lessive ou de l'adoucissant.

1. Sur l'écran Home (Accueil), appuyez doucement sur **Entretien du distributeur** pour passer à l'écran Entretien du distributeur.
2. Vérifiez la quantité de lessive dans chaque distributeur et remplissez le distributeur dont la quantité de lessive est faible.
3. Appuyez doucement sur  pour passer à l'écran Home (Accueil).

Opérations

⚠ AVERTISSEMENT





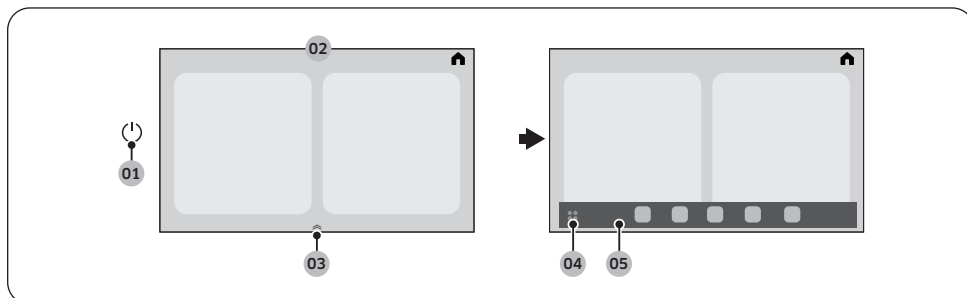



Pour réduire le risque d'incendie, d'électrocution ou de blessures corporelles, lisez les **Consignes de sécurité** avant d'utiliser ce Laundry Combo.

Panneau LCD







01 Marche/Arrêt (⏻)	Appuyez doucement dessus pour mettre le Laundry Combo sous ou hors tension.
02 Écran	L'écran affiche des informations sur le cycle actuel et sur le temps restant estimé, ou encore un message d'information lorsqu'un problème survient.
03 Gestionnaire des applications épinglées	Faites glisser le gestionnaire des applications épinglées pour ouvrir les applications épinglées. <ul style="list-style-type: none">Le gestionnaire des applications épinglées apparaît uniquement sur l'écran Home (Accueil).
04 Bouton de la barre d'applications	Appuyez doucement dessus pour afficher toutes les applications disponibles. <ul style="list-style-type: none">Vous pouvez ouvrir les éléments suivants : SmartThings, Minuterie, Bixby, Météo, Internet, Paramètres, etc.
05 Applications épinglées	Dans les applications épinglées, vous trouverez les icônes permettant d'accéder plus facilement aux applications couramment utilisées. <ul style="list-style-type: none">Un maximum de cinq icônes s'affichent dans les applications épinglées.
06 Panneau d'accès rapide	Balayez l'écran du haut vers le bas pour ouvrir le panneau d'accès rapide. <ul style="list-style-type: none">Le panneau d'accès rapide permet d'accéder rapidement à divers paramètres.Pour en savoir plus sur les icônes du panneau d'accès rapide, reportez-vous à la section Description des icônes d'affichage en page 57.

Description des icônes d'affichage

	Accueil	Appuyez doucement dessus pour accéder à l'écran Accueil.
	Verrouillage du hublot	<ul style="list-style-type: none">• Cette icône indique que le hublot est verrouillé et qu'il ne peut pas être ouvert.• Le hublot se verrouille automatiquement pendant un cycle et cette icône s'allume.• Vous pouvez ouvrir le hublot lorsque cette icône disparaît.
	Smart Control	<ul style="list-style-type: none">• Cette icône indique que la fonction Smart Control est activée.
	Wi-Fi	Appuyez doucement dessus pour activer ou désactiver la fonction Wi-Fi.
	Bluetooth	Appuyez doucement dessus pour activer ou désactiver la fonction Bluetooth. <ul style="list-style-type: none">• Une fois que vous avez activé la fonction Bluetooth, vous pouvez connecter l'appareil aux appareils disposant d'une connexion Bluetooth à proximité du Laundry Combo.
	Microphone	Appuyez doucement dessus pour activer ou désactiver le microphone.
	Éclairage du tambour	Appuyez doucement dessus pour activer ou désactiver l'éclairage du tambour. <ul style="list-style-type: none">• Vous pouvez activer l'éclairage pour mieux voir les éléments présents à l'intérieur du tambour.
	Paramètres	Appuyez doucement dessus pour modifier les paramètres Général et Lave-linge .

Opérations

	Lave-linge (Options de lavage)	<p>Cette icône disparaît pendant un cycle de lavage uniquement ou lors d'un processus de lavage. Appuyez doucement sur la carte du cycle pour modifier les paramètres par défaut du cycle de lavage. Vous pouvez voir toute la liste d'options en appuyant doucement sur le bouton >.</p> <ul style="list-style-type: none">• Température : appuyez doucement dessus pour modifier la température de l'eau pour le cycle sélectionné.• Essorage : appuyez doucement dessus pour modifier la vitesse d'essorage du cycle sélectionné.<ul style="list-style-type: none">- Arrêt cuve pleine et sans essorage : le dernier cycle de rinçage est suspendu afin que le linge trempe dans l'eau. Pour décharger le tambour, lancez un cycle de vidange ou d'essorage.- Vidange et sans essorage : le lave-linge ne lance aucun cycle d'essorage après la dernière opération de vidange.• Degré de salissure : appuyez doucement dessus pour modifier le degré de salissure pour le cycle actuel.• Lessive : Vous pouvez sélectionner la quantité de lessive à distribuer pendant chaque cycle de lavage.• Adoucissant : Vous pouvez sélectionner la quantité d'adoucissant à distribuer pendant chaque cycle de lavage.• Rinçage supplémentaire : Permet d'ajouter un cycle de rinçage supplémentaire à la fin du cycle afin d'éliminer les additifs de lessive plus en profondeur.<ul style="list-style-type: none">- Appuyez dessus pour activer ou désactiver cette fonction.• Anti-tache : Cette fonction permet de retirer un grand nombre de taches tenaces. Une fois la fonction Anti-tache sélectionnée, le linge est trempé dans des bulles d'eau pour un lavage efficace.<ul style="list-style-type: none">- Appuyez dessus pour activer ou désactiver cette fonction.
---	--	---



	<p>Sèche-linge (Options de séchage)</p>	<p>Cette icône disparaît pendant un cycle de séchage uniquement ou lors d'un processus de séchage. Appuyez doucement sur la carte du cycle pour modifier les paramètres par défaut du cycle de lavage. Vous pouvez voir toute la liste d'options en appuyant doucement sur le bouton >.</p> <ul style="list-style-type: none"> • Niveau de séchage : Appuyez doucement dessus pour changer le niveau de séchage. Vous pouvez sélectionner parmi 4 niveaux différents, mais le niveau disponible dépend du cycle sélectionné. • Température de séchage : vous ne pouvez ajuster la température qu'avec le cycle Minuterie. Appuyez doucement dessus pour modifier la température du cycle actuel. • Temps de séchage : Appuyez doucement dessus pour changer le temps de cycle. <ul style="list-style-type: none"> - Certains cycles ne prennent pas en charge de réglage de temps. - Vous pouvez régler le temps de séchage entre 10 minutes et 90 minutes. Toutefois, le temps de séchage disponible dépend du cycle sélectionné. • Préparation au séchage : Une fois le processus de lavage terminé et avant le début du processus de séchage, le Laundry Combo se met en pause et avertit l'utilisateur qu'il faut retirer les articles qui ne conviennent pas au séchage en machine. <ul style="list-style-type: none"> - Si vous n'appuyez pas doucement sur le message contextuel pendant la période d'attente, le processus de séchage démarre automatiquement après un délai de 10 minutes. - Préparation au séchage est uniquement disponible pour les cycles comprenant les processus de lavage et de séchage. • Anti-pli : Évite la formation de plis avec la rotation du tambour par intermittence après la fin du cycle de séchage. Le cycle Anti-pli dure environ 180 minutes. Une fois que le linge est sec, vous pouvez le retirer à tout moment du sèche-linge pendant le cycle Anti-pli. <ul style="list-style-type: none"> - Appuyez dessus pour activer ou désactiver cette fonction. • Séchage éco : Avec la fonction Séchage éco activée, le séchage dure plus longtemps mais la consommation d'énergie est réduite. Cette fonction est disponible avec Normal et Minuterie. <p> REMARQUE</p> <ul style="list-style-type: none"> • Le temps de séchage peut être allongé jusqu'à 3 fois par rapport à la normale, en fonction de la température et de la charge. • La fonction Séchage éco est activée par défaut lorsque le cycle Normal est sélectionné avec le paramètre de séchage uniquement.
	<p>Ouvrir le hublot</p>	<p>Appuyez doucement sur ce bouton pour ouvrir le hublot.</p> <ul style="list-style-type: none"> • Le bouton se désactive lorsque le hublot est ouvert et se réactive une fois le hublot fermé.
	<p>Départ</p>	<p>Vous pouvez démarrer le cycle.</p>

Opérations

	Pause	Vous pouvez mettre en pause le cycle. <ul style="list-style-type: none">• Pendant le cycle, appuyez doucement sur le bouton pour le mettre en pause.
---	--------------	--

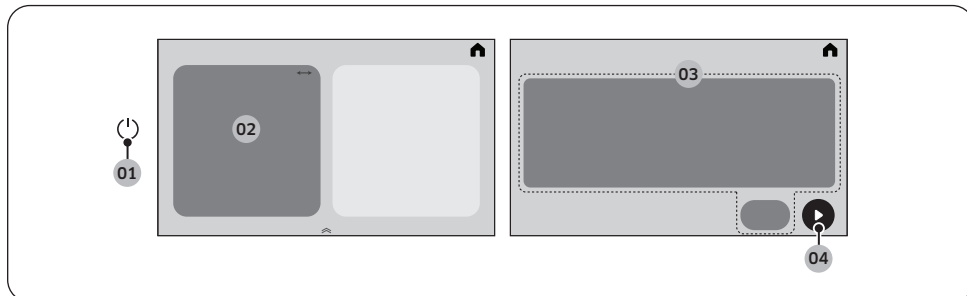
Utilisation d'un cycle



1. Appuyez doucement sur  pour mettre le lave-linge sous tension.
2. Sélectionnez le cycle souhaité.
 - Pour en savoir plus sur la **Présentation des cycles**, reportez-vous en page 61.
3. Modifiez les options par défaut du cycle.
 - Pour le processus de lavage, appuyez doucement sur **Température**, **Essorage**, **Degré de salissure**, **Lessive**, **Adoucissant**, **Rinçage supplémentaire** ou **Anti-tache** pour modifier les paramètres de cycle par défaut.
 - Pour le processus de séchage, appuyez doucement sur **Niveau de séchage**, **Température de séchage**, **Temps de séchage**, **Préparation au séchage** ou **Anti-pli**, **Séchage éco** pour modifier les paramètres par défaut du cycle.
 - Vous ne pouvez pas régler l'option Temps de séchage pour le cycle Brise d'air.
 - Vous pouvez sélectionner un cycle de lavage uniquement ou un cycle de séchage uniquement.
 - Vous pouvez régler la fonction Arrêt différé.
 - Certains cycles n'ont pas de fonctions supplémentaires disponibles.
4. Appuyez sur  pour démarrer le cycle.
 - Après avoir réglé le cycle de votre choix, l'écran affiche la durée du cycle. Vous pouvez également vérifier la progression du cycle, le temps de cycle restant et les codes d'information.

REMARQUE

Pour changer le cycle, appuyez doucement sur **Tout afficher**, puis sélectionnez le cycle souhaité.

Présentation des cycles

Description des cycles

Vous pouvez ajouter ou supprimer des cycles pour personnaliser la liste des cycles dans l'option Mes cycles. Reportez-vous en page 76 pour obtenir plus d'informations.

REMARQUE

- Les économies d'énergie varieront en fonction des conditions d'installation, de la charge et des cycles utilisés. La consommation d'énergie pourrait augmenter si l'écran LCD est réglé pour rester allumé toute l'année.
- Si vous avez terminé le cycle de lavage avec un paramètre d'essorage inférieur, le linge risque de ne pas être totalement sec à la fin du cycle de séchage. Dans ce cas, exécutez le cycle Minuterie en plus.
- Pour garantir des résultats de séchage homogènes, vous devrez peut-être repositionner les éléments dans le tambour.
- Utilisez le cycle Serviettes si vous devez ne faire sécher que des serviettes.
- Le test d'énergie doit être effectué après avoir éliminé toute trace d'humidité résiduelle à l'intérieur du tambour en utilisant le cycle Minuterie pendant au moins 90 minutes.
- Le mode de test d'énergie (Séchage éco) est activé par défaut uniquement pour le cycle Normal lorsque le Laundry Combo est utilisé à des fins de séchage uniquement, sans la fonction de lavage.
- Pour effectuer le test d'énergie pour le cycle Minuterie, appuyez doucement sur le bouton > et activez l'option Séchage éco.

Cycles Lav.+Séch.

Cycle	Description
Normal	<ul style="list-style-type: none">• Pour les vêtements en coton, le linge de lit, le linge de table, les sous-vêtements, les serviettes ou les T-shirts. La durée de lavage et le nombre de cycles de rinçage s'adaptent automatiquement à la charge.• Cycle d'énergie par défaut : Normal<ul style="list-style-type: none">- Pour accéder au cycle Normal (Normal) sur les modèles avec écran LCD, mettez l'appareil sous tension et sélectionnez Cycle > Normal.

Opérations

Cycle	Description
AI Opti Lave & Sèche	<ul style="list-style-type: none">Le Laundry Combo détecte le type, le poids et le degré de salissure de votre linge, puis sélectionne en conséquence les paramètres du cycle de lavage. Par exemple, le Laundry Combo augmentera la quantité de lessive*, le temps de lavage et le nombre de rinçages si votre linge est très sale. De plus, il sélectionnera les paramètres appropriés pour les articles délicats.<ul style="list-style-type: none">* : nous vous recommandons d'activer la fonction Distribution automatique si vous utilisez le cycle AI Opti Lave & Sèche. Activez la fonction Distribution automatique si vous souhaitez que le Laundry Combo ajuste automatiquement la quantité de lessive en fonction du degré de salissure de votre linge.D'après les tests effectués en interne avec le cycle AI Opti Lave & Sèche sur une charge CEI de 8 livres. La fonction de détection de tissu ne fonctionne que pour les charges de 8 livres ou moins. En revanche, la fonction de détection de niveau de salissure fonctionne bien quel que soit le poids du linge. Les résultats réels peuvent varier selon l'utilisation individuelle.Vous devez vérifier l'étiquette d'entretien des vêtements avant d'utiliser le cycle AI Opti Lave & Sèche.
Super rapide	<ul style="list-style-type: none">La durée réduite peut varier selon la charge/les options.Pour des performances optimales, la charge maximale recommandée est de 10 lb (4,5 kg).
Grande capacité	<ul style="list-style-type: none">Linge très sale et textiles épais grand teint.
Petite charge	<ul style="list-style-type: none">Linge peu sale dont vous avez besoin rapidement.Pour des performances optimales, la charge maximale recommandée est de 4 lb (2,0 kg).
Tide POD froid	<ul style="list-style-type: none">Le cycle Tide POD froid effectue un nettoyage en profondeur, car la lessive se dissout efficacement même dans de l'eau froide.Approprié pour le linge de maison en cas d'utilisation de capsules Tide Power PODS.Ce cycle a été co-développé avec une entreprise partenaire et il se peut qu'il soit remplacé par un cycle similaire ou qu'il disparaisse en fonction des conditions du contrat conclu avec le partenaire.
Délicat	<ul style="list-style-type: none">Textiles extra-fins, soutien-gorge, lingerie (soie) et autres tissus non lavables en machine.Il est recommandé d'utiliser de la lessive spéciale dans le bac Aqua Pebble ou dans le distributeur automatique flexible.
Vapeur blanc	<ul style="list-style-type: none">Linge blanc. Vous pouvez l'utiliser avec ou sans eau de Javel.

Cycle	Description
Vap. assain.	<ul style="list-style-type: none"> • Pour les tissus grand teint et le linge très sale, ce cycle ne permet que la sélection d'une température extrêmement élevée afin de nettoyer en profondeur. • Si vous arrêtez le cycle en cours pendant que le Laundry Combo chauffe l'eau, le hublot reste verrouillé pour votre sécurité. • Pour des performances optimales, la charge maximale recommandée est de 12 lb (5,4 kg).
Vap. normal	<ul style="list-style-type: none"> • Pour laver les vêtements quotidiens avec de la vapeur.
Serviettes	<ul style="list-style-type: none"> • Pour les serviettes et tapis de bain, gants de toilette.
Draps	<ul style="list-style-type: none"> • Articles volumineux, comme les couettes, les couvertures et les draps. • Pour des résultats optimaux, lavez 1 seul type de draps à la fois. • Pour les articles volumineux, utilisez de la lessive liquide et n'enroulez pas les articles dans le tambour car ils pourraient s'y coincer.
Sport	<ul style="list-style-type: none"> • Vêtements de sport comme les maillots, shorts, T-shirts/débardeurs, etc. Ce cycle permet d'éliminer efficacement la saleté du linge délicat avec une rotation contrôlée du tambour. • Il est recommandé d'utiliser de la lessive spéciale dans le bac Aqua Pebble ou dans le distributeur automatique flexible.
Laine	<ul style="list-style-type: none"> • Spécifique aux vêtements en laine lavables en machine pour les charges inférieures à 4 lb (2,0 kg). • Le cycle Laine se caractérise par de petites vibrations et un temps de trempage afin d'éviter que les fibres de laine ne se froissent/déforment. • Il est recommandé d'utiliser de la lessive spéciale dans le bac Aqua Pebble ou dans le distributeur automatique flexible.
Couleurs	<ul style="list-style-type: none"> • Ce cycle permet de laver des articles avec une eau à basse température pour éviter toute décoloration.
Infroissable	<ul style="list-style-type: none"> • Tissus synthétiques, infroissables et linge peu à moyennement sale.
Éco froid	<ul style="list-style-type: none"> • Pour le linge normalement et peu sale. Ce cycle utilise uniquement de l'eau froide pour économiser de l'énergie. L'eau froide évite également d'endommager le tissu.
Moins microf.	<ul style="list-style-type: none"> • Utilisez ce cycle pour réduire la quantité de microfibrilles générées pendant le lavage de vêtements synthétiques.
Essorage uniqmt	<ul style="list-style-type: none"> • Pour effectuer uniquement le cycle d'essorage.
Rinçage+Essorage	<ul style="list-style-type: none"> • Permet d'effectuer un rinçage supplémentaire après l'application d'adoucissant sur le linge.

Opérations

Cycles de séchage

Cycle	Description
Minuterie	<ul style="list-style-type: none">Vous pouvez régler le temps de cycle entre 10 minutes et 90 minutes.
Brise d'air	<ul style="list-style-type: none">Fait tourner le linge avec de l'air à température ambiante.

Cycles Entretien de l'appareil

Cycle	Description
Entretien de l'appareil	Nettoyage tambour+ <ul style="list-style-type: none">Permet de nettoyer le tambour en éliminant la saleté et toute accumulation dans le tambour.À effectuer tous les 40 lavages.Assurez-vous que le tambour est vide.Vous pouvez régler une option pour exécuter un processus de séchage du tambour à la fin du cycle Nettoyage tambour+.

Tableau des cycles

Utilisez ce tableau afin de définir les cycles et les options les mieux adaptés à votre linge.

Tableau des cycles de lavage

● : paramètre par défaut, ○ : peut être sélectionné

Cycle	Fonctions				
	Température				
	Très chaude	Chaude	Tiède	Froide	Eau froide du robinet
Normal	○	○	●	○	○
AI Opti Lave & Sèche		○	●	○	○
Superrapide		○	●		
Grande capacité	○	●	○	○	○
Petite charge		○	●	○	○
Tide POD froid				○	●
Délicat			○	○	●
Vapeur blanc		●			
Vap. assain.	●				
Vap. normal		●			
Serviettes		○	●	○	○
Draps			●	○	○
Sport			●	○	○
Laine			●	○	○
Couleurs				●	
Infroissable			●	○	○
Éco froid				○	●
Moins microf.				○	●
Essorage uniqmt					
Rinçage+Essorage					
Nettoyage tambour+	●				

Opérations

Cycle	Fonctions										
	Essorage										
	Lavage uniquement						Lavage et séchage				
	Très élevée	Élevée	Moyenne	Faible	Très faible	Vidange et sans essorage	Arrêt cuve pleine et sans essorage	Très élevée	Élevée	Moyenne	Faible
Normal	○	●	○	○		○	○	●			
AI Opti Lave & Sèche	○	●	○	○	○	○	○	●			
Super rapide	○	●	○	○	○	○	○	●			
Grande capacité	●	○	○	○	○	○	○	●			
Petite charge	●	○	○	○	○	○	○	●			
Tide POD froid	○	●	○	○	○	○	○	●			
Délicat			●	○	○	○	○			●	
Vapeur blanc	○	●	○	○	○	○	○	●			
Vap. assain.	○	●	○	○	○	○	○	●			
Vap. normal	○	●	○	○	○	○	○	●			
Serviettes	○	●	○	○	○	○	○	●			
Draps			○	●	○	○	○			●	
Sport			○	●	○	○	○			●	
Laine				●	○	○	○				●
Couleurs	○	●	○	○	○	○	○	●			
Infroissable		○	○	●	○	○	○		●		
Éco froid	○	●	○	○	○	○	○	●			
Moins microf.			○	●	○	○	○			●	
Essorage uniqmt	○	●	○	○	○	○	○	●			
Rinçage+Essorage	○	●	○	○	○	○	○	●			
Nettoyage tambour+	●							●			

Cycle	Fonctions						
	Degré de salissure					Anti-tache	Rinçage supplémentaire
	Très sale	Salé	Normal	Peu sale	Très peu sale		
Normal	○	○	●	○	○	○	○
AI Opti Lave & Sèche			●			○	○
Superrapide	○	○	●	○	○		○
Grande capacité	●	○	○	○	○	○	○
Petite charge	○	○	○	○	●		○
Tide POD froid	○	○	●	○	○	○	○
Délicat	○	○	●	○	○		○
Vapeur blanc	○	○	●	○	○	○	○
Vap. assain.	○	○	●	○	○	○	○
Vap. normal	○	○	●	○	○	○	○
Serviettes	○	○	●	○	○	○	○
Draps	○	○	●	○	○	○	○
Sport	○	○	●	○	○	○	○
Laine			●				
Couleurs	○	○	●	○	○	○	○
Infroissable	○	○	●	○	○	○	○
Éco froid	○	○	●	○	○	○	○
Moins microf.	○	○	●	○	○	○	
Essorage unique							
Rinçage+Essorage							○
Nettoyage tambour+			●				

Opérations

Tableau des cycles de séchage

REMARQUE

Pour des résultats de séchage optimaux, évitez toute surcharge ou sous-charge.

Cycle	Articles recommandés	Température
Normal	Pour le coton, les charges mixtes composées de tissus en coton et synthétiques.	Moyenne
AI Opti Lave & Sèche	Pour le coton, les charges mixtes composées de tissus en coton et synthétiques.	Moyenne
Superrapide	Tissus synthétiques	Élevée
Grande capacité	Tissus lourds, tels que les jeans, les velours côtelés ou les vêtements de travail lourds	Élevée
Petite charge	Petites charges	Moyenne
Tide POD froid	Pour le coton, les charges mixtes composées de tissus en coton et synthétiques.	Moyenne
Délicat	Sous-vêtements, lingerie	Très faible
Vapeur blanc	Pour le coton, les charges mixtes composées de tissus en coton et synthétiques.	Moyenne
Vap. assain.	Literie, rideaux, vêtements d'enfant	Moyenne
Vap. normal	Pour le coton, les charges mixtes composées de tissus en coton et synthétiques.	Moyenne
Serviettes	Serviettes et linge de bain	Élevée
Draps	Couvertures, draps, couettes, oreillers	Élevée
Sport	Vêtements de sport, maillots	Moyen faible
Laine	Pour lainages lavables en machine et séchables en sèche-linge uniquement.	Faible
Couleurs	Pour le coton, les charges mixtes composées de tissus en coton et synthétiques.	Moyenne
Infroissable	Tissus infroissables en coton, synthétique	Moyen faible
Éco froid	-	Moyenne
Moins microf.	Le processus de séchage est désactivé par défaut.	Moyen faible
Minuterie	Toute charge	Élevée (Très faible-Élevée)
Brise d'air	Tous les types de tissus	-

● : paramètre par défaut, ○ : peut être sélectionné

Cycle	Fonctions							
	Niveau de séchage				Temps de séchage	Préparation au séchage	Anti-pli	Séchage éco
	Plus	Normal	Moins	Humide				
Normal	○	●	○	○		○	○	○ : Lav.+Séch. ● : Séchage uniquement
AI Opti Lave & Sèche		●				○	○	
Superrapide		●				○	○	
Grande capacité	○	●				○	○	
Petite charge		●				○	○	
Tide POD froid	○	●	○	○		○	○	
Délicat	○	●	○	○		○	○	
Vapeur blanc	○	●	○	○		○	○	
Vap. assain.	○	●	○	○		○	○	
Vap. normal	○	●	○	○		○	○	
Serviettes	○	●				○	○	
Draps	○	●				○	○	
Sport	○	●	○	○		○	○	
Laine		●				○	○	
Couleurs	○	●	○	○		○	○	
Infroissable	○	●	○	○		○	○	
Éco froid	○	●	○	○		○	○	
Moins microf.	○	●	○	○		○	○	
Essorage uniqmt	○	●	○	○		○	○	
Rinçage+Essorage	○	●	○	○		○	○	
Nettoyage tambour+								
Minuterie					○	○	○	○
Brise d'air					○	○	○	

Opérations

Guide de séchage

La meilleure méthode pour faire sécher du linge est de suivre les instructions indiquées sur l'étiquette d'entretien. Si aucune instruction de séchage n'est fournie, reportez-vous au tableau suivant pour référence.

Articles	Description
Couvre-lits et couettes	Suivez les instructions figurant sur l'étiquette d'entretien ou séchez à l'aide du cycle Draps. <ul style="list-style-type: none">Assurez-vous que l'article est complètement sec avant de l'utiliser ou de le ranger.Il est parfois nécessaire de repositionner l'article dans le tambour pour assurer un séchage homogène.
Couvertures	Utilisez le cycle Normal (Normal) et ne séchez qu'une seule couverture à la fois pour optimiser l'action du tambour. <ul style="list-style-type: none">Assurez-vous que les couvertures sont complètement sèches avant de les utiliser ou de les ranger.
Rideaux et tentures	Utilisez le cycle Infroissable et le réglage de température Moyenne faible pour réduire le froissage. <ul style="list-style-type: none">Faites sécher vos rideaux et tentures par petites charges pour des résultats optimaux et retirez-les du sèche-linge dès que possible après la fin du cycle.
Couches en tissu	Utilisez le cycle Normal et le paramètre de température Moyenne pour les couches ouatées et duveteuses.
Articles garnis de duvet (vestes, sacs de couchage, couettes, etc.)	Utilisez le cycle Normal et le paramètre de température Moyenne. <ul style="list-style-type: none">Ajoutez quelques serviettes sèches pour absorber l'humidité et réduire le temps de séchage.
Caoutchouc mousse (tapis, peluches, épaulettes, etc.)	Ne faites pas sécher ces articles à chaud.  AVERTISSEMENT Sécher un article à base de caoutchouc à un paramètre de température élevée risque de l'endommager ou de provoquer un incendie.
Oreillers	Utilisez le cycle Normal. <ul style="list-style-type: none">Ajoutez quelques serviettes sèches et une paire de baskets propres pour favoriser l'action du tambour et dépelucher les oreillers.Ne faites pas sécher des oreillers à base de capoc ou de mousse avec un cycle de séchage à chaud.
Plastiques (rideaux de douche, bâches, etc.)	Utilisez le cycle Minuterie et le réglage de température Faible en fonction des symboles figurant sur l'étiquette d'entretien.

AVERTISSEMENT

Ne faites pas sécher :

- des articles en fibre de verre (rideaux, tentures, etc.)
- des lainages, sauf indication contraire sur l'étiquette
- des articles imprégnés d'huile végétale ou alimentaire

Paramètres

Utilisation de Paramètres

1. Appuyez doucement sur .
2. Appuyez doucement sur **Général** ou **Lave-linge**.
3. Parcourez l'écran pour sélectionner le menu souhaité.
4. Modifiez les paramètres ou démarrez la fonction.

REMARQUE

- Pour revenir à l'écran Accueil, appuyez doucement sur < dans le coin supérieur gauche ou sur  dans le coin supérieur droit de l'écran.
- Si la fonction sélectionnée n'est pas prise en charge, le message « **Actuellement pas pris en charge** » s'affiche et le bouton **OK** n'est pas actif.
- Lorsque vous sélectionnez une fonction supplémentaire, un court message d'aide apparaît lors des dix premières utilisations.



Description du menu Paramètres

Général

Options	Descriptions
Compte Samsung	Vous pouvez vous connecter à votre compte Samsung ou créer un nouveau compte Samsung.





Opérations

Options	Descriptions
Connexions	<p>Vous pouvez activer ou désactiver la connexion Wi-Fi. Vous pouvez également démarrer la fonction Smart Control.</p> <ul style="list-style-type: none">• Wi-Fi : Appuyez dessus pour activer ou désactiver la connexion Wi-Fi.<ul style="list-style-type: none">- Par défaut en sortie d'usine, la connexion Wi-Fi du Laundry Combo est désactivée. Toutefois, la connexion Wi-Fi du Laundry Combo s'active automatiquement lorsque vous mettez le Laundry Combo sous tension pour la première fois. Par la suite, le réglage final de la connexion Wi-Fi est conservé quel que soit l'état d'alimentation du Laundry Combo.- Une fois que vous activez la connexion Wi-Fi du Laundry Combo et que vous connectez l'appareil à un réseau, le Laundry Combo reste connecté au réseau même si vous le mettez hors tension.- L'icône de la connexion Wi-Fi indique que le Laundry Combo est connecté au routeur par connexion Wi-Fi.• Connexion assistée : Vous pouvez facilement installer l'application SmartThings à l'aide du code QR affiché à l'écran.<ul style="list-style-type: none">- Vous pouvez connecter votre Laundry Combo à l'application SmartThings et le contrôler à distance.• Bluetooth : Appuyez doucement dessus pour activer ou désactiver la fonction Bluetooth.<ul style="list-style-type: none">- Une fois que vous avez activé la fonction Bluetooth, vous pouvez connecter l'appareil aux appareils disposant d'une connexion Bluetooth à proximité du Laundry Combo.• Hub de SmartThings : Appuyez doucement dessus pour activer ou désactiver la fonction Hub de SmartThings.<ul style="list-style-type: none">- Vous pouvez activer le Hub de SmartThings en appuyant doucement sur « Configurer », ou le désactiver en appuyant doucement sur « Supprimer ».- Sur l'application SmartThings sur votre appareil mobile, vous pouvez connecter des appareils IdO comme des serrures de porte, des lumières, des prises intelligentes, des thermostats, etc. <p> REMARQUE</p> <p>L'utilisation des fonctions proposées dans le menu Connexions risque d'augmenter la consommation d'énergie.</p>



Options	Descriptions
Verrouiller	<p>Vous pouvez verrouiller la commande du Laundry Combo afin d'éviter que des enfants ou bébés ne démarrent ou ne réglent accidentellement le Laundry Combo.</p> <ul style="list-style-type: none"> • Lorsque la fonction Verrouiller est activée, l'écran tactile et le hublot sont verrouillés pour des raisons de sécurité. • Vous pouvez activer/désactiver la fonction Verrouiller dans n'importe quel cycle sélectionné. • Appuyez et maintenez appuyé le bouton Déverrouiller durant 3 secondes pour déverrouiller. <p> REMARQUE</p> <ul style="list-style-type: none"> • Si vous voulez mettre des articles supplémentaires dans le Laundry Combo pendant que la fonction Verrouiller est activée, vous devez d'abord désactiver la fonction Verrouiller. • Vous ne pouvez pas ouvrir le hublot après un cycle de lavage lorsque la fonction Verrouiller est activée. Désactivez d'abord la fonction, puis ouvrez le hublot pour sortir le linge. <ul style="list-style-type: none"> - Mettez le lave-linge sous tension, appuyez doucement sur  Général > Verrouiller et réglez la fonction sur Off. Vous pouvez alors ouvrir le hublot.
Sons	<p>Vous pouvez régler les options Mode sonore, Thème sonore, Volume et Style de voix.</p> <ul style="list-style-type: none"> • Mode sonore : Vous pouvez régler l'option Mode sonore souhaitée entre Voix, Tonalité et Sourdine. <ul style="list-style-type: none"> - Si vous réglez l'option Mode sonore sur Sourdine, le son d'alerte ne sera pas coupé, pour des raisons de sécurité. • Thème sonore : Vous pouvez sélectionner l'option Thème sonore souhaitée. Appuyez doucement sur un thème une seule fois pour obtenir un aperçu du son. • Volume : Vous pouvez ajuster le volume pour les sons système et les sons multimédia. <ul style="list-style-type: none"> - Le Mode sonore passera automatiquement à Voix si vous ajustez le volume alors que l'option Mode sonore est réglée sur Sourdine. • Style de voix : Vous pouvez sélectionner l'option Style de voix souhaitée. Appuyez doucement sur un style une seule fois pour obtenir un aperçu du son.
Notifications des appareils à domicile	Vous pouvez activer ou désactiver les notifications pour vos appareils domestiques enregistrés sur l'application SmartThings.
Affichage	Vous pouvez régler les options Luminosité et Taille de la police.
Affichage et style	Vous pouvez régler l'option Thème de l'écran.

Opérations

Options	Descriptions
Bixby	<p>Vous pouvez régler les options Sortie de veille par la voix et Rétroaction sonore.</p> <p> REMARQUE</p> <ul style="list-style-type: none">Le microphone pour la reconnaissance vocale est intégré au plan de travail du Laundry Combo.<ul style="list-style-type: none">Le meilleur moyen d'utiliser la fonction de reconnaissance vocale est de se tenir à 3 pieds (1 mètre) de distance du Laundry Combo, de réduire tout bruit de fond et de parler assez fort et clairement, à un rythme fluide, en direction du microphone intégré.La fonction de reconnaissance vocale peut ne pas fonctionner si vous vous tenez à moins de 3 pieds (1 mètre) ou si vous parlez trop bas.
Microphone	Vous pouvez activer ou désactiver l'utilisation du microphone.
Langue	Vous pouvez changer la langue du système.
Date et heure	Vous pouvez régler la date et l'heure automatiquement ou manuellement et réglez le format horaire souhaité.
Unités de liquide	Vous pouvez sélectionner les unités pour les liquides.

Options	Descriptions
Accessibilité	<p>Vous pouvez régler les paramètres Lecteur d'écran et Amélioration de la visibilité.</p> <ul style="list-style-type: none"> • Lecteur d'écran : activez cette fonction pour recevoir des instructions vocales de la part de votre Laundry Combo. <ul style="list-style-type: none"> - Mettez l'appareil sous tension, appuyez doucement sur  - Accessibilité - Lecteur d'écran, puis sur On pour activer la fonction. - Lorsque la fonction Lecteur d'écran est activée, appuyez doucement une fois sur un élément pour le faire lire à haute voix, ou appuyez doucement deux fois dessus pour exécuter l'action correspondante. Vous pouvez également naviguer sur l'écran en le balayant avec deux doigts dans n'importe quelle direction. - Certaines options du menu peuvent ne pas être disponibles lorsque la fonction Lecteur d'écran est activée. <p> REMARQUE</p> <p>Pour désactiver la fonction, procédez comme suit : (un tapotement : sélection / deux tapotements : exécution) :</p> <ol style="list-style-type: none"> 1. Sélectionnez  en haut à droite de l'écran, puis appuyez doucement deux fois dessus pour accéder au menu. 2. Dans le menu , balayez l'écran avec deux doigts pour trouver et sélectionner Accessibilité, puis appuyez doucement deux fois dessus pour accéder au menu. 3. Sélectionnez Lecteur d'écran, puis appuyez doucement deux fois dessus pour accéder au menu. 4. Sélectionnez Off puis appuyez doucement deux fois dessus pour modifier le paramètre. <ul style="list-style-type: none"> • Amélioration de la visibilité : Vous pouvez modifier les paramètres Contraste élevé et Taille du texte pour accroître la visibilité.
Mise à jour logicielle	<p>Vous pouvez télécharger et installer la dernière version du logiciel. Le téléchargement commence automatiquement lorsque le Laundry Combo est connecté au réseau Wi-Fi.</p>
Assistance	<p>Vous pouvez vérifier le guide d'utilisation ou démarrer le service de téléassistance.</p> <ul style="list-style-type: none"> • Obtenez de la téléassistance pour tous vos besoins relatifs à votre appareil.

Opérations



Options	Descriptions
Réinitialiser	<p>Vous pouvez réinitialiser les paramètres réseau ou réinitialiser tous les paramètres.</p> <ul style="list-style-type: none">• Réinitialiser les paramètres réseau : Mettez l'appareil sous tension, appuyez doucement sur  - Général - Réinitialiser - Réinitialiser les paramètres réseau - Réinitialiser dans cet ordre.<ul style="list-style-type: none">- Ceci réinitialisera les paramètres de connexion Wi-Fi et de connexion à SmartThings.• Réinitialiser tous les paramètres : Mettez l'appareil sous tension, appuyez doucement sur  - Général - Réinitialiser<ul style="list-style-type: none">- Réinitialiser tous les paramètres - Réinitialiser dans cet ordre.- Ceci réinitialisera tous les paramètres, y compris les paramètres réseau et les données personnelles.- Votre Laundry Combo rétablit le paramètre d'usine.• Redémarrer : Redémarrez l'appareil.
À propos de l'appareil	Vous pouvez consulter les informations relatives au Laundry Combo, comme l'état et les informations légales.

Lave-linge

Options	Descriptions
Éclairage du tambour	Cette fonction permet d'allumer l'éclairage à l'intérieur du tambour afin que vous puissiez voir l'état des articles qui se trouvent dedans.

Options	Descriptions
Distributeurs automatiques	<p>Vous pouvez sélectionner le mode du distributeur et régler le type, la concentration et la quantité de lessive. Le Laundry Combo distribue automatiquement la quantité adéquate de lessive pour le cycle sélectionné.</p> <ul style="list-style-type: none"> • Mode Distributeur : Vous pouvez sélectionner la fonction Mode Distributeur. Le paramètre par défaut est Lessive classique et Adoucissant. <ul style="list-style-type: none"> - Vous pouvez sélectionner Lessive classique et Adoucissant, Lessive classique et Lessive spéciale, ou Lessive classique et Lessive classique. • Type de lessive <ul style="list-style-type: none"> - Distributeur automatique : Vous pouvez uniquement sélectionner Lessive classique. - Distributeur automatique flexible : Vous pouvez régler ce distributeur de sorte qu'il distribue de la lessive (Lessive classique, Lessive spéciale) ou de l'adoucissant. • Concentration : Vous pouvez changer le niveau de concentration. <ul style="list-style-type: none"> - 1x > 2x > 3x - Le paramètre par défaut est 1x. • Quantité : Vous pouvez sélectionner la quantité de lessive à distribuer pendant chaque cycle de lavage. <ul style="list-style-type: none"> - Faible > Moyenne > Élevée - Le paramètre par défaut est Moyenne. <p> REMARQUE</p> <ul style="list-style-type: none"> • Vous pouvez activer et désactiver la distribution automatique de lessive et régler la quantité de lessive à distribuer pour chaque cycle. Vous devez verser la lessive manuellement si vous désactivez la distribution automatique de lessive. • Pour les cycles nécessitant l'utilisation d'une lessive spéciale, seules les options disponibles s'affichent.

Opérations

Options	Descriptions
Nettoyage de la pompe	<p>Vous pouvez utiliser cette fonction pour nettoyer l'accumulation de résidus de lessive ou d'adoucissant dans la pompe.</p> <p>Utilisez cette fonction après avoir vidé et nettoyé le distributeur.</p> <ul style="list-style-type: none"> Vous avez le choix entre Distributeur automatique, Distributeur automatique flexible et Distributeur automatique/Distributeur automatique flexible. <ul style="list-style-type: none"> Versez de l'eau jusqu'au trait de remplissage MAX dans le distributeur, puis appuyez doucement sur Commencer le nettoyage. <p> REMARQUE</p> <p>Pendant le processus de nettoyage de la pompe, le tambour tourne pour vidanger l'eau. Lorsque le processus de nettoyage de la pompe est terminé, l'eau à l'intérieur du ou des distributeurs sera vidangée automatiquement.</p>
Ouverture automatique du hublot	<p>Vous pouvez régler le hublot du Laundry Combo de sorte qu'il s'ouvre automatiquement une fois le cycle terminé.</p> <ul style="list-style-type: none"> Le paramètre par défaut est Ouvrir immédiatement. Toutefois, si vous effectuez uniquement le processus de lavage, le paramètre Ouverture 5 minutes plus tard s'applique. Vous avez le choix entre Ouverture 5 minutes plus tard et Ouvrir immédiatement. <p> REMARQUE</p> <ul style="list-style-type: none"> Les options disponibles pour la fonction Ouverture automatique du hublot sont actives uniquement lorsque la fonction est activée. Les options sont inactives lorsque la fonction est désactivée. La fonction Ouverture automatique du hublot n'est pas opérationnelle lorsque la fonction Verrouiller est activée. Le hublot ne s'ouvre pas à la fin du cycle si vous avez activé la fonction Stay Connect sur l'application SmartThings.
Modèle d'IA	<p>Cette fonction enregistre les cycles et paramètres fréquemment utilisés. Lorsque vous activez cette fonction, le Laundry Combo mémorise les cycles que vous utilisez le plus ainsi que leurs paramètres (cycles de lavage : Température, Essorage et Degré de salissure / cycles de séchage : Niveau de séchage et Temps de séchage) et les affiche par ordre de fréquence.</p> <ul style="list-style-type: none"> Le paramètre par défaut est On. Réglez-la sur Off si vous ne souhaitez pas utiliser cette fonction. Lorsque vous désactivez la fonction, toutes les données enregistrées se réinitialisent.

Options	Descriptions
Mes cycles	<p>Ajoutez ou supprimez des cycles pour créer une liste de cycles personnalisée.</p> <ul style="list-style-type: none"> Vous ne pouvez modifier un cycle pour créer un cycle personnalisé que lorsque le Laundry Combo n'est pas en cours de fonctionnement. <p> REMARQUE</p> <ul style="list-style-type: none"> Les cycles Normal et Entretien de l'appareil ne peuvent pas être supprimés de la liste des cycles. Vous pouvez également modifier Mes cycles sur l'application SmartThings.
Calibrage	<p>Vous pouvez relancer le calibrage pour une détection précise du poids.</p> <ul style="list-style-type: none"> Le calibrage ne démarre pas si le hublot est mal fermé. Le tambour tourne dans le sens horaire et antihoraire pendant environ 3 minutes.
Auto-diagnostic	<p>Vous pouvez utiliser cette fonction pour vérifier s'il y a des signes anormaux sur votre Laundry Combo.</p> <ul style="list-style-type: none"> Si le Laundry Combo détecte une erreur, un code d'information et la solution correspondante s'affichent sur le panneau LCD.
Test bl. air	<p>Vous pouvez vérifier le blocage dans les conduits.</p> <ul style="list-style-type: none"> Pour en savoir plus, reportez-vous à la section « Test de blocage de l'entrée d'air » en page 46.

Arrêt différé

Vous pouvez programmer le Laundry Combo pour que le cycle de lavage se termine automatiquement plus tard, en choisissant un arrêt différé de 5 heures à 24 heures.

- Sélectionnez un cycle et modifiez les paramètres du cycle au besoin.
- Appuyez doucement sur **Arrêt différé** en bas de l'écran Cycle.
- Réglez l'heure de fin souhaitée, puis appuyez doucement sur **OK**.
 - Le voyant s'affiche à l'écran et le Laundry Combo fait tourner le tambour pour détecter le poids de la charge (si la fonction de détection de la charge est pré-réglée pour le cycle sélectionné). Une fois la détection de la charge terminée, l'écran affiche le temps restant jusqu'à la fin du cycle de lavage.
 - L'heure à laquelle le cycle se termine peut varier en fonction du nombre d'articles et de leur état.
 - Pour annuler la fonction Arrêt différé, appuyez doucement sur **Arrêt** pour redémarrer le Laundry Combo.



Opérations

Fonctions spéciales

Smart Control

Vous pouvez connecter votre Laundry Combo à l'application SmartThings et le contrôler à distance.

Connecter votre lave-linge

1. Téléchargez et ouvrez l'application SmartThings sur votre smartphone ou tablette (Android et iOS).
2. Appuyez doucement sur  pour mettre le lave-linge sous tension.
3. Balayez l'écran du haut vers le bas pour ouvrir le Panneau d'accès rapide et appuyez doucement sur 
 - a. Le lave-linge passe en mode AP (Point d'accès) et se connecte à votre smartphone ou tablette.
 - b. Appuyez doucement sur  pour authentifier votre lave-linge.
 - c. Une fois le processus d'authentification terminé, votre lave-linge est connecté avec succès à l'application.
 - Vous pouvez utiliser les diverses fonctions disponibles sur l'application SmartThings.

REMARQUE

- Si votre Laundry Combo ne parvient pas à se connecter à l'application SmartThings, réessayez.
- Vérifiez votre routeur si vous rencontrez des problèmes de connexion Internet après avoir connecté votre Laundry Combo à l'application SmartThings.
- Si la connexion Wi-Fi est désactivée, balayez l'écran du haut vers le bas pour ouvrir le Panneau d'accès rapide et appuyez doucement sur  > **Connexions**, puis réactivez la connexion Wi-Fi.
- L'activation de la connexion Wi-Fi du Laundry Combo vous permet d'établir la connexion au Laundry Combo via l'application SmartThings sur votre smartphone ou tablette, quel que soit l'état d'alimentation du Laundry Combo. Toutefois, le Laundry Combo apparaît comme étant hors ligne sur l'application SmartThings si la connexion Wi-Fi du Laundry Combo est désactivée.
- Fermez le hublot avant de démarrer la fonction Smart Control.
- Si vous utilisez votre Laundry Combo pendant quelques temps sans le connecter à l'application SmartThings, un message contextuel relatif à la fonction Smart Control s'affiche pendant 3 secondes lors de la 20ème, la 40ème et la 60ème utilisation.
- Si la connexion Wi-Fi du Laundry Combo à un point d'accès n'est pas établie, la connexion Wi-Fi se désactive lorsque vous mettez l'appareil hors tension.

Stay Connect

Configurez la fonction Stay Connect sur votre application SmartThings pour que la fonction Smart Control reste activée à la fin d'un cycle. Votre Laundry Combo reste connecté à l'application. Ainsi, vous pouvez lui envoyer d'autres instructions, que soyez chez vous ou non.

1. Si vous activez la fonction Stay Connect sur l'application SmartThings, le Laundry Combo reste en mode Veille après la fin d'un cycle.
 - La fonction Stay Connect restera activée pendant 24 heures maximum si le hublot reste fermé.
2. Lorsque la fonction Stay Connect est activée, les icônes des fonctions Smart Control, Door Lock (Verrouillage du hublot) et Wi-Fi (Wi-Fi) s'allument sur l'écran LCD.
3. Vous pouvez contrôler votre Laundry Combo avec commodité, par exemple en ajoutant des cycles de rinçage et d'essorage à l'aide de l'application SmartThings.

REMARQUE

- Le Laundry Combo passe en mode Veille lorsque son cycle est mis en pause, même si l'appareil n'est pas connecté à l'application SmartThings.
- Dans certains cas, il se peut que seule l'icône de la fonction Door Lock (Verrouillage du hublot) soit allumée.

SmartThings

Connexion Wi-Fi

Sur votre smartphone ou tablette, allez dans **Settings (Paramètres)**, activez la connexion sans fil et sélectionnez un point d'accès.

- Cet appareil prend en charge les protocoles Wi-Fi 2,4 GHz.

Télécharger

Sur un marché d'applications (Google Play Store, Apple App Store, Samsung Galaxy Apps), recherchez l'application SmartThings en recherchant le terme « SmartThings ». Téléchargez et installez l'application sur votre appareil.

REMARQUE

L'application est susceptible d'être modifiée sans préavis en vue d'en améliorer les performances.

Connexion

Vous devez d'abord vous connecter à SmartThings avec votre compte Samsung. Pour créer un nouveau compte Samsung, suivez les instructions de l'application. Vous n'avez pas besoin d'une application distincte pour créer votre compte.

REMARQUE

Si vous avez déjà un compte Samsung, utilisez-le pour vous connecter. Un utilisateur ayant un smartphone ou une tablette Samsung enregistré peut se connecter automatiquement.

Opérations

Pour enregistrer votre appareil sur SmartThings

1. Assurez-vous que votre smartphone ou tablette est connecté à un réseau sans fil. Si ce n'est pas le cas, allez dans **Settings (Paramètres)**, activez la connexion sans fil et sélectionnez un point d'accès.
2. Ouvrez l'application **SmartThings** sur votre smartphone ou tablette.
3. Si le message « A new device is found. (Nouvel appareil détecté.) » s'affiche, sélectionnez **Add (Ajouter)**.
4. Si aucun message ne s'affiche, sélectionnez **+** et choisissez votre appareil dans la liste des appareils disponibles. Si votre appareil ne figure pas dans la liste, sélectionnez **Device Type (Type d'appareil) > Specific Device Model (Modèle d'appareil spécifique)**, puis ajoutez manuellement votre appareil.
5. Enregistrez votre appareil sur l'application SmartThings comme suit.
 - a. Ajoutez votre appareil sur SmartThings. Assurez-vous que votre appareil est connecté à SmartThings.
 - b. Une fois l'enregistrement terminé, votre appareil apparaît sur votre smartphone ou tablette.

Si vous déménagez, nous vous recommandons d'effacer complètement l'appareil et d'effectuer une réinitialisation du réseau dessus avant de le laisser derrière vous.

Si vous emménagez, la méthode la plus simple pour supprimer l'accès de l'ancien utilisateur et prendre le contrôle de l'appareil, c'est de l'ajouter sur SmartThings vous-même. Mais si vous ne comptez pas utiliser SmartThings, vous devrez effectuer une réinitialisation du réseau afin de protéger votre vie privée. Les logements locatifs changent régulièrement d'occupants. Pour protéger la vie privée des occupants, les paramètres Wi-Fi et/ou autres paramètres de connectivité doivent être réinitialisés à chaque changement d'occupants. Veuillez vous reporter aux instructions de réinitialisation aux paramètres d'usine figurant dans le présent manuel.

Maintenance

Veillez à ce que le Laundry Combo reste propre afin d'éviter de dégrader ses performances et pour préserver sa durée de vie.

AVERTISSEMENT

- La mise à la terre de certaines pièces internes n'a volontairement pas été effectuée ; ces éléments peuvent donc présenter un risque d'électrocution mais uniquement lors de l'entretien. Technicien de maintenance – Ne touchez pas les pièces suivantes lorsque l'appareil est sous tension : panneau de commande, dissipateur thermique, moteur, vanne d'alimentation en eau et pompe.
- Présence d'arêtes saillantes : pour réduire le risque de blessures, faites attention lors du nettoyage du condensateur ou des ailettes de la bobine de l'évaporateur.

Entretien de l'appareil

L'écran Entretien de l'appareil donne des conseils en matière d'entretien afin que votre Laundry Combo reste propre et pour prolonger sa durée de vie.

Vous pouvez vérifier le nombre de cycles restants jusqu'au prochain cycle Nettoyage tambour+ et démarrer le cycle Nettoyage tambour+.

REMARQUE

Si le cycle Entretien de l'appareil doit être exécuté, un message de guidage apparaîtra sur l'écran Home (Accueil). Suivez les instructions affichées à l'écran pour exécuter le cycle Nettoyage tambour+.

1. Sur l'écran Home (Accueil), appuyez doucement sur **Entretien de l'appareil** pour passer à l'écran Entretien de l'appareil.
2. Appuyez doucement sur **Nettoyer maintenant** ou **Commencer le nettoyage** sous l'option souhaitée pour démarrer le cycle d'entretien.
 - Toutes les options du cycle Entretien de l'appareil sont réglées automatiquement.
3. Appuyez doucement sur  pour passer à l'écran Home (Accueil).

Maintenance

Nettoyage tambour+

Certaines conditions d'utilisation et environnementales peuvent entraîner une accumulation de résidus ou le développement de mauvaises odeurs dans le tambour. Pour éviter cette accumulation ou le développement de mauvaises odeurs et ainsi garder un tambour frais et propre, exécutez le cycle Nettoyage tambour+ au moins une fois par mois ou tous les 40 cycles. Suivez la procédure recommandée ci-dessous lors de l'utilisation du cycle Nettoyage tambour+.

1. Appuyez doucement sur .
2. Sur l'écran de cycle, sélectionnez **Entretien de l'appareil > Nettoyage tambour+**.
3. Appuyez doucement sur **Nettoyer maintenant**.

ATTENTION

Si de l'eau de Javel chlorée est laissée dans le tambour pendant une période prolongée, de la rouille peut se former.

REMARQUE

- La température de l'eau pour Nettoyage tambour+ est réglée par défaut sur Très chaude. Cette température ne peut pas être modifiée.
- En présence de résidus dans le tambour, versez de l'eau de Javel chlorée liquide jusqu'au trait de remplissage maximum du compartiment manuel d'eau de Javel, avant de démarrer le cycle Nettoyage tambour+. N'ajoutez pas d'eau de Javel chlorée liquide dans les autres compartiments (c'est uniquement le cas pour le cycle Nettoyage tambour+).
- Ne dépassez pas le trait de remplissage maximum. N'utilisez pas et ne mélangez pas d'autres produits de nettoyage ou chimiques pendant le cycle Nettoyage tambour+. Si nécessaire, lancez un cycle Rinçage+Essorage une fois le cycle Nettoyage tambour+ terminé, afin de faciliter le retrait des résidus restants.
- Vous pouvez régler une option pour exécuter un processus de séchage du tambour à la fin du cycle Nettoyage tambour+.

Rappel Nettoyage tambour+

- Tous les 40 cycles, le Laundry Combo affiche le message « **Il est temps d'exécuter le cycle Nettoyage tambour+.** Appuyez sur **Nettoyer maintenant pour nettoyer le tambour.** » pendant une heure pour vous avertir d'exécuter le cycle **Nettoyage tambour+**.
- Nous vous recommandons de lancer le cycle régulièrement pour des questions d'hygiène.
- Vous verrez le message d'alerte **Nettoyage tambour+** s'afficher lorsque le Laundry Combo termine un cycle. Si vous ouvrez le hublot, le message disparaît et l'affichage montre automatiquement l'écran des paramètres du cycle **Nettoyage tambour+**. À ce stade, le panneau LCD affiche le cycle de séchage recommandé.
- Le rappel apparaîtra sur le panneau LCD pendant 5 autres cycles consécutifs avant de disparaître. Le rappel suivant n'apparaîtra pas avant que 40 autres cycles aient été effectués.

Vidange d'urgence

En cas de coupure de courant, vidangez l'eau à l'intérieur du tambour avant de retirer le linge.

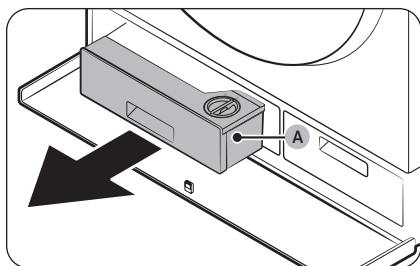

1. Mettez le Laundry Combo hors tension et débranchez-le de la prise électrique.
2. Appuyez sur le cache du compartiment pour l'ouvrir.
3. Tirez le **distribution automatique (A)** vers l'extérieur.

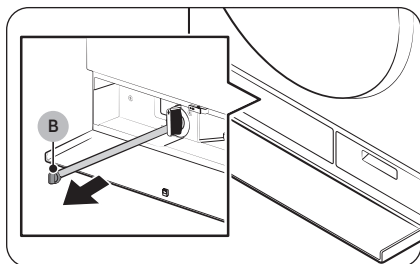

4. Placez un grand bac vide autour du capot et tirez le tuyau de vidange d'urgence jusqu'au bac tout en maintenant le **bouchon du tuyau (B)**.

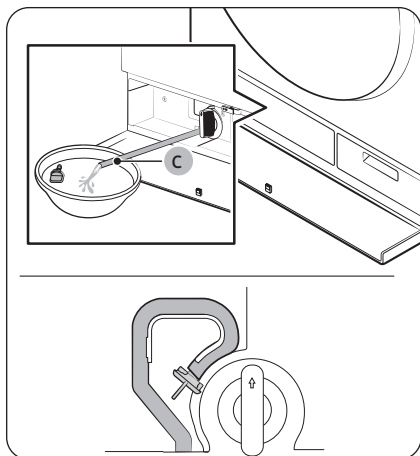

5. Ouvrez le bouchon du tuyau et laissez couler l'eau du **tuyau de vidange d'urgence (C)** dans le bac.
6. Lorsque vous avez terminé, fermez le bouchon du tuyau et réinsérez le tuyau. Puis, fermez le capot du filtre.

Maintenance

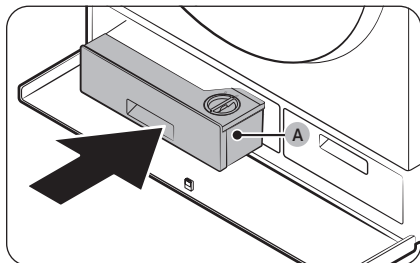

7. Remettez le **distributeur automatique (A)** en place.
8. Fermez le cache du compartiment.

REMARQUE

Utilisez un grand bac car la quantité d'eau dans le tambour peut être plus importante que vous ne le pensez.

Nettoyage

Surface du Laundry Combo

Utilisez un chiffon doux avec un produit d'entretien ménager non abrasif. Ne pulvérisez pas d'eau sur le Laundry Combo.

Filtre à maille

Nettoyez le filtre à maille du tuyau d'eau une ou deux fois par an.

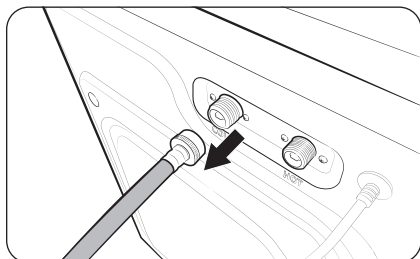

1. Mettez le Laundry Combo hors tension et débranchez le cordon d'alimentation.
2. Fermez le robinet d'eau.
3. Desserrez et débranchez le tuyau d'eau à l'arrière du Laundry Combo. Recouvrez l'extrémité de chaque tuyau d'un chiffon ou d'une serviette pour éviter les projections d'eau.

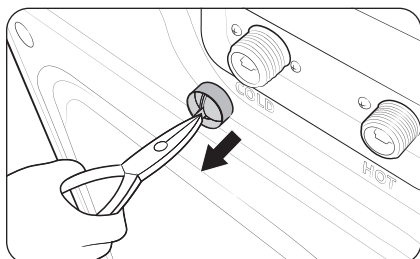

4. Utilisez une pince pour retirer le filtre à maille de l'intérieur de la vanne d'arrivée d'eau.
5. Plongez le filtre à maille en profondeur dans de l'eau de sorte que le raccord fileté soit lui aussi submergé.
6. Séchez le filtre à maille complètement à l'ombre.
7. Réinstallez le filtre à maille dans la vanne d'arrivée d'eau et rebranchez le tuyau d'eau sur cette dernière.
8. Ouvrez le robinet d'eau.

REMARQUE

- Si le filtre à maille est obstrué, le code d'information « 4C » apparaît sur l'écran.
- Nettoyez plus fréquemment le filtre à maille du tuyau d'eau si l'eau est fournie par un système d'eau ancien ou un puits.

Filtre de vidange

Il est recommandé de nettoyer le filtre de vidange tous les 2 mois pour prévenir son obstruction.

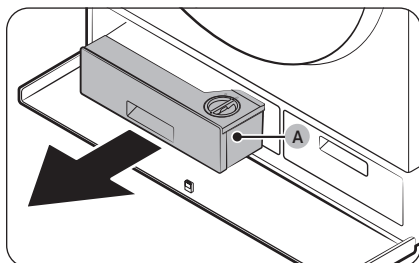

1. Mettez le Laundry Combo hors tension et débranchez le cordon d'alimentation.
2. Vidangez le reste d'eau contenu dans le tambour. (Pour plus d'informations, reportez-vous à la section **Vidange d'urgence** à la page 85.)
3. Appuyez sur le cache du compartiment pour l'ouvrir.
4. Tirez le **distribution automatique (A)** vers l'extérieur.

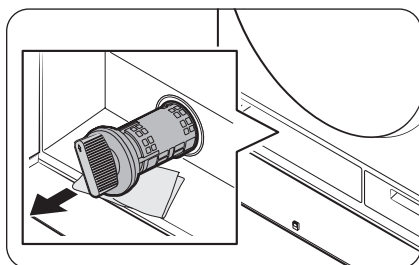

5. Tournez le bouton du filtre de vidange vers la gauche et vidangez le reste d'eau.

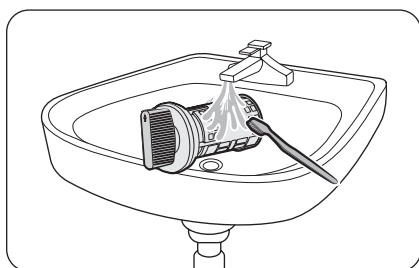

6. Nettoyez le filtre de vidange à l'aide d'une brosse souple. Lors du retrait du filtre de vidange, assurez-vous que le ventilateur à l'intérieur de la pompe de vidange est exempt d'impuretés.

Maintenance

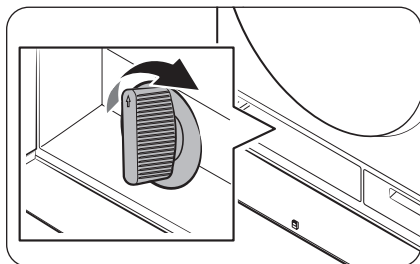

7. Réinsérez le filtre de vidange et tournez le bouton du filtre vers la droite.

REMARQUE

Certains filtres de vidange sont dotés d'un bouton de sécurité conçu pour éviter les accidents impliquant des enfants. Pour ouvrir le bouton de sécurité du filtre de vidange, enfoncez le bouton et tournez-le vers la gauche. Le mécanisme de ressort du bouton de sécurité aide à ouvrir le filtre.

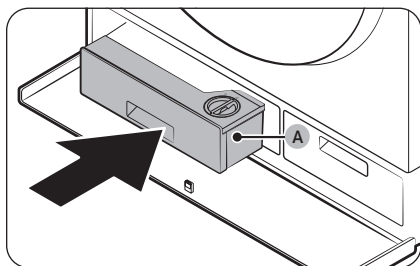

8. Remettez le **distribution automatique (A)** en place.
9. Fermez le cache du compartiment.

REMARQUE

Si le filtre de vidange est obstrué, le code d'information « 5C » apparaît sur l'écran.

ATTENTION

- Assurez-vous que le bouton du filtre est correctement verrouillé après avoir nettoyé le filtre. Dans le cas contraire, cela peut provoquer une fuite.
- Assurez-vous que le filtre est correctement inséré après l'avoir nettoyé. Dans le cas contraire, cela peut causer une défaillance opérationnelle ou une fuite.

Distributeurs automatiques

Pour éviter l'accumulation de résidus de lessive dans les distributeurs automatiques, nettoyez les distributeurs et leurs composants une ou deux fois par mois, et dès que vous ajoutez ou changez la lessive ou l'adoucissant.

ATTENTION

- Veillez à mettre le Laundry Combo hors tension et à débrancher le cordon d'alimentation avant de procéder au nettoyage.
- Si vous ne comptez pas utiliser le Laundry Combo pendant une période prolongée, videz les distributeurs et nettoyez-les soigneusement.

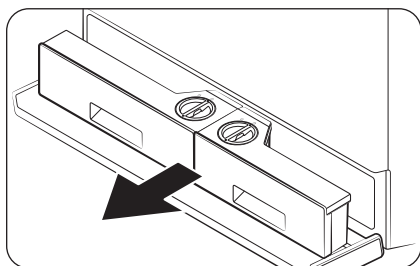

1. Appuyez sur le cache du compartiment pour l'ouvrir.
2. Tirez les distributeurs automatiques vers l'extérieur.

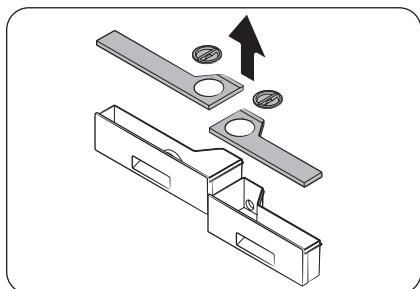

3. Retirez les couvercles des deux distributeurs à l'aide des languettes de tirage situées à l'arrière de chaque couvercle.

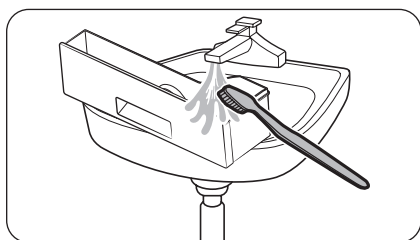

4. Nettoyez les distributeurs et tous leurs composants à l'eau courante tiède à l'aide d'une brosse souple.
 - Une fois le nettoyage terminé, essuyez tous les composants avec une serviette sèche ou un chiffon sec.

Maintenance

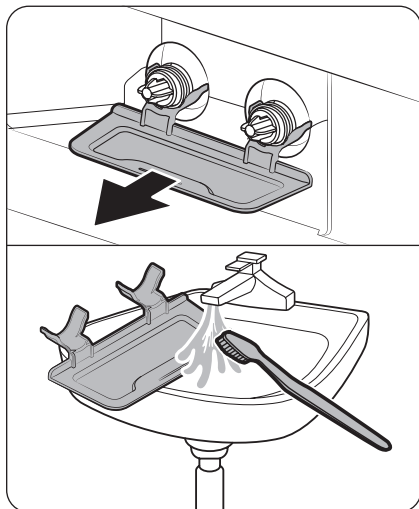

5. Retirez le bac du distributeur et nettoyez-le à l'eau courante pour éliminer la lessive ou l'adoucissant qui a fui. Ensuite, réinstallez le bac.

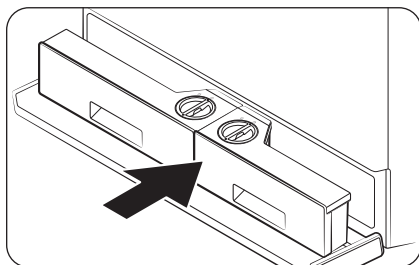

6. Remettez les distributions automatiques en place.

⚠ ATTENTION

- Vérifiez que le logement du distributeur est complètement sec avant d'insérer les distributeurs automatiques.
 - Attachez fermement les dessus des deux distributeurs avant de les réinsérer.
 - Si le cache du compartiment n'est pas correctement fermé, de la lessive risque de fuir. Assurez-vous que les distributeurs automatiques sont complètement enfoncés.
7. Fermez le cache du compartiment.

⚠ ATTENTION

Ne pulvérisez pas d'eau dans le logement du distributeur. Cela pourrait entraîner une électrocution ou un incendie.

Diaphragme du hublot

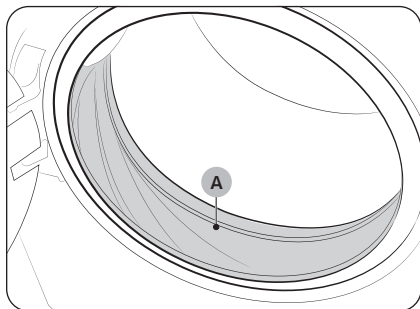

1. Ouvrez le hublot puis videz le tambour.
2. Mélangez 3/4 de tasse d'eau de Javel chlorée liquide à 1 gallon d'eau tiède du robinet.
3. Après vous être équipé de gants, utilisez un chiffon doux et propre imprégné de la solution d'eau et d'eau de Javel pour nettoyer le joint.
4. Laissez agir 5 minutes, puis essuyez et séchez bien.

⚠ ATTENTION

Utilisez l'eau de Javel avec prudence et veillez à bien suivre les instructions d'utilisation et d'entretien fournies par le fabricant de l'eau de Javel.

Filtre à peluches

Vous devez nettoyer le filtre à peluches après chaque cycle de séchage. Si vous ne nettoyez pas le filtre à peluches, cela pourrait dégrader les performances de séchage et impacter le temps de séchage.

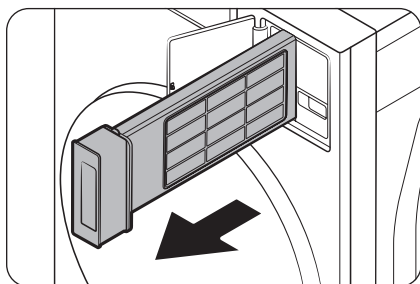

1. Ouvrez le capot du filtre à peluches.
2. Tirez le filtre à peluches vers l'extérieur.
 - Ne retirez pas le joint en caoutchouc sur le filtre à peluches.

⚠ AVERTISSEMENT

Ne tirez pas le filtre à peluches vers l'extérieur lorsque l'appareil est en marche.

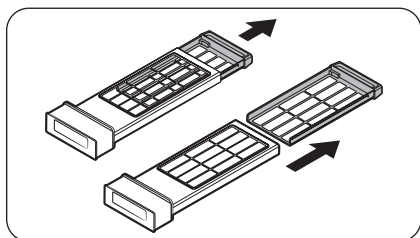

3. Retirez le filtre intérieur.

Maintenance

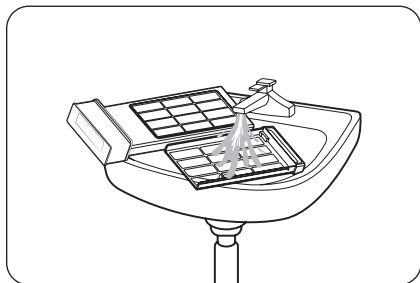

4. Retirez les peluches aussi bien du filtre intérieur que du filtre extérieur. Ensuite, lavez les filtres à l'eau courante et faites-les sécher complètement à l'ombre.

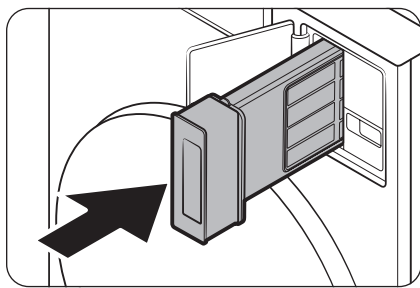

5. Placez le filtre intérieur dans le filtre extérieur dans le sens correct.
6. Remettez le filtre à peluches assemblé en place.

⚠ AVERTISSEMENT

Après l'utilisation d'un cycle de lavage haute température, de l'humidité peut rester dans le filtre à peluches en raison des différences de température.

⚠ ATTENTION

- Nettoyez le filtre à peluches après chaque cycle. Si vous ne retirez pas les peluches présentes sur le filtre, cela risque d'impacter les performances et d'augmenter le temps de séchage.
- Si la surface du filtre est mouillée, laissez-la sécher complètement avant toute utilisation.
 - Si vous insérez le filtre alors qu'il est mouillé peut entraîner le développement de moisissures, le dégagement de mauvaises odeurs ou la dégradation de l'efficacité de séchage.
- Lors du nettoyage ou du retrait du filtre à peluches, ne secouez pas ou ne tapez pas le filtre. Le contraire risquerait d'endommager le filtre.
- L'ouverture sans précautions et avec une force excessive des filtres extérieur et intérieur est susceptible de les endommager.

Reprise du fonctionnement après du gel

Le Laundry Combo peut geler lorsque la température descend en-dessous de 32 °F (0 °C).



1. Mettez le Laundry Combo hors tension, puis débranchez le cordon d'alimentation.
2. Versez de l'eau tiède sur le robinet d'eau pour assouplir le tuyau d'eau.
3. Débranchez le tuyau d'eau et trempez-le dans de l'eau tiède.
4. Versez de l'eau tiède dans le tambour et laissez-la agir pendant environ 10 minutes.
5. Raccordez le tuyau d'eau au robinet d'eau.

REMARQUE

Si le Laundry Combo ne fonctionne toujours pas normalement, répétez les étapes ci-dessus.

Mesures en cas de période d'inutilisation prolongée

Évitez de laisser le Laundry Combo inutilisé pendant une période prolongée. Cependant, si vous ne comptez pas utiliser le Laundry Combo pendant une durée prolongée, respectez les consignes suivantes :

1. Appuyez doucement sur .
2. Sur l'écran de cycle, sélectionnez **Rinçage+Essorage**.
3. Videz le tambour, puis laissez le doigt appuyé doucement sur .
4. Lorsque le cycle est terminé, fermez les robinets d'eau et débranchez les tuyaux d'eau.
5. Mettez le Laundry Combo hors tension, puis débranchez le cordon d'alimentation.
6. Ouvrez le hublot pour faire circuler l'air dans le tambour.

Nettoyer l'extérieur

1. Fermez les robinets d'eau après avoir terminé la lessive de la journée.
Cela permettra de couper l'arrivée d'eau dans votre Laundry Combo et d'empêcher tout dégât des eaux potentiel. Laissez le hublot ouvert pour permettre à l'intérieur de votre Laundry Combo de sécher.
2. Utilisez un chiffon doux pour essuyer les traces de lessive, d'eau de Javel ou d'autres produits dès qu'elles apparaissent. Conseils de nettoyage recommandés :
 - Panneau LCD : nettoyez-le avec un chiffon doux et humide. N'utilisez pas de poudres abrasives ni de tampons à récurer. Ne vaporisez aucun produit d'entretien directement sur le panneau de commande.
 - Châssis : nettoyez-le à l'eau et au savon.

ATTENTION

Veillez à mettre le Laundry Combo hors tension et à débrancher le cordon d'alimentation avant de procéder au nettoyage.

Système d'évacuation

- Vérifiez et nettoyez le système d'évacuation de façon régulière afin de maintenir des performances optimales.
- La hotte externe doit être nettoyée fréquemment pour garantir une bonne circulation de l'air.

Maintenance

Capteur de ventilation

Le Laundry Combo est équipé d'un capteur de ventilation qui détecte et vous prévient lorsque les conduits doivent être nettoyés. Vérifiez ce qui suit si le message « **Pour garantir un séchage approprié des articles, nettoyez le filtre à peluches ou vérifiez si l'orifice d'aération est obstrué** » s'affiche lorsque vous allumez le Laundry Combo.

REMARQUE

- Pour l'installation du conduit, reportez-vous à la section « **Guide d'installation du conduit d'évacuation** » en page 47 et à la section « **Conditions requises en matière de conduits** » en page 32.
- Il se peut que le Laundry Combo continue de fonctionner même si le conduit est obstrué, mais le temps de séchage sera allongé.
- Lorsque le message s'affiche, vérifiez le filtre à peluches et les conduits et nettoyez-les si nécessaire.
- Si le message reste affiché, c'est parce que le conduit est installé ou raccordé avec certaines restrictions (il est trop long ou possède trop de courbures). Il ne s'agit pas d'un dysfonctionnement du système. Cependant, le temps de séchage peut être allongé ou les performances de séchage peuvent être dégradées.

Nettoyer l'intérieur

Nettoyez régulièrement l'intérieur de votre Laundry Combo pour enlever la poussière, la saleté, les mauvaises odeurs, les moisissures ou les bactéries qui pourraient s'y être accumulées après une lessive.

ATTENTION

Le non-respect de ces instructions peut avoir des conséquences désagréables, comme le dégagement de mauvaises odeurs et/ou le transfert de traces indélébiles sur votre Laundry Combo ou votre linge.

REMARQUE

Éliminez les dépôts calcaires si besoin. Utilisez un produit dit « Adapté aux lave-linge ».

Dépannage

Si un problème persiste, communiquez avec un centre de réparation. Le numéro du centre de réparation figure sur l'étiquette apposée sur l'appareil.

Contrôles à effectuer

Si vous rencontrez un problème avec le Laundry Combo, consultez tout d'abord le tableau ci-dessous et essayez les suggestions proposées.

Problème	Action
L'appareil ne démarre pas.	<ul style="list-style-type: none">Assurez-vous que le Laundry Combo est branché.Assurez-vous que le hublot est correctement fermé.Assurez-vous que les robinets d'eau sont ouverts.Appuyez doucement sur  pour démarrer le Laundry Combo.Assurez-vous que la fonction Verrouiller n'est pas activée.Avant de se remplir, le Laundry Combo émet une série de cliquetis ; ces cliquetis indiquent qu'il vérifie que le hublot est bien verrouillé et qu'il effectue une vidange rapide.Vérifiez les fusibles ou réarmez le disjoncteur.Vérifiez si l'alimentation électrique est correctement fournie.Basse tension détectée.<ul style="list-style-type: none">Vérifiez si le cordon d'alimentation est branché.Assurez-vous que le linge n'est pas pris dans le hublot.Nettoyez le filtre.
L'arrivée d'eau est insuffisante ou interrompue.	<ul style="list-style-type: none">Ouvrez entièrement le robinet d'eau.Assurez-vous que le hublot est correctement fermé.Assurez-vous que le tuyau d'arrivée d'eau n'est pas gelé.Assurez-vous que le tuyau d'arrivée d'eau n'est pas entortillé ou obstrué.Assurez-vous que la pression de l'eau est suffisante.Assurez-vous que le robinet d'eau froide et le robinet d'eau chaude sont correctement raccordés.Nettoyez le filtre à maille car il peut être obstrué.
En fin de cycle, de la lessive subsiste dans le tiroir à lessive.	<ul style="list-style-type: none">Assurez-vous que la pression d'eau est suffisante pour faire fonctionner le Laundry Combo.Assurez-vous que de la lessive a été ajoutée dans le bac central du tiroir à lessive.Vérifiez que le bouchon de rinçage est correctement inséré.Si vous utilisez la lessive en poudre, assurez-vous que le sélecteur de lessive est en position haute.Enlevez le bouchon de rinçage et nettoyez le tiroir à lessive.

Dépannage

Problème	Action
Le lave-linge vibre d'une manière excessive ou émet du bruit.	<ul style="list-style-type: none">• Assurez-vous que le Laundry Combo est installé sur un sol plan et solide, non glissant. Si le sol n'est pas plan, utilisez les pieds réglables pour ajuster la hauteur du Laundry Combo.• Assurez-vous que les boulons de transport ont été retirés.• Assurez-vous que le Laundry Combo n'est en contact avec aucun autre objet.• Assurez-vous que la charge de linge est bien équilibrée.• Le moteur peut générer du bruit lors du fonctionnement normal.• Des salopettes ou des vêtements comportant des décorations métalliques peuvent produire du bruit lors du lavage. Ceci est tout à fait normal.• Des objets métalliques tels que des pièces de monnaie peuvent provoquer du bruit. Après le lavage, retirez ces objets du tambour ou du boîtier du filtre.• Le processus d'essorage ne fonctionne pas correctement, car il n'y a pas assez de linge ou parce que la charge est mal répartie.<ul style="list-style-type: none">- Ajoutez plus de linge ou répartissez à nouveau les articles, puis appuyez doucement sur Départ pour redémarrer le lave-linge. Sinon, vous pouvez aussi mettre l'appareil hors tension, puis à nouveau sous tension après un délai de 2 à 3 minutes, et réessayer.• Retirez les articles qui sont coincés à l'intérieur du filtre à peluches.
Le lave-linge ne se vidange pas et/ou n'essore pas.	<ul style="list-style-type: none">• Assurez-vous que le tuyau de vidange n'est pas entortillé entre l'appareil et le système de vidange. Si vous rencontrez un problème de vidange, appelez le centre de dépannage.• Assurez-vous que le filtre de vidange n'est pas obstrué.• Fermez le hublot, puis laissez le doigt appuyé doucement sur D Pour des raisons de sécurité, le tambour du Laundry Combo ne tourne pas ou l'appareil n'essore pas tant que le hublot n'est pas fermé.• Assurez-vous que le tuyau de vidange n'est pas gelé ou obstrué.• Assurez-vous que le tuyau de vidange est raccordé à un système de vidange non obstrué.• Si l'alimentation électrique du Laundry Combo n'est pas suffisante, le Laundry Combo ne fera temporairement pas de vidange ni d'essorage. Dès que l'alimentation électrique est à nouveau suffisante, le Laundry Combo fonctionne normalement.• Assurez-vous que le tuyau de vidange est correctement positionné, en fonction du type de raccordement.• Nettoyez le filtre de vidange car il peut être obstrué.

Problème	Action
Le hublot ne s'ouvre pas.	<ul style="list-style-type: none"> • Appuyez doucement sur ▷ pour arrêter le Laundry Combo. • Le mécanisme de verrouillage du hublot se débloque après quelques minutes. • Le hublot ne s'ouvrira que 3 minutes après l'arrêt ou la mise hors tension du Laundry Combo. • Vérifiez que toute l'eau dans le tambour a été vidangée. • Le hublot ne s'ouvre pas s'il reste de l'eau dans le tambour. Vidangez le tambour et ouvrez le hublot manuellement. • Vérifiez que le voyant de verrouillage du hublot est éteint. Le voyant de verrouillage du hublot s'éteint après la vidange du Laundry Combo. • Coupez l'alimentation et redémarrez l'appareil.
Quantité de mousse trop importante.	<ul style="list-style-type: none"> • Assurez-vous d'utiliser les types de lessive recommandés. • Utilisez une lessive haute efficacité (HE) pour empêcher la surproduction de mousse. • Réduisez la quantité de lessive pour les lavages à l'eau douce, les petites charges ou pour le linge peu sale. • Il est vivement conseillé d'utiliser une lessive haute efficacité.
Impossible d'ajouter de la lessive.	<ul style="list-style-type: none"> • Assurez-vous que la quantité de lessive et d'adoucissant restante ne dépasse pas la limite.
L'appareil s'arrête.	<ul style="list-style-type: none"> • Branchez le cordon d'alimentation sur une prise électrique qui fonctionne. • Vérifiez les fusibles ou réarmez le disjoncteur. • Fermez le hublot, puis laissez le doigt appuyé doucement sur ▷ pour démarrer le Laundry Combo. Pour des raisons de sécurité, le tambour du Laundry Combo ne tourne pas ou l'appareil n'essore pas tant que le hublot n'est pas fermé. • Avant de se remplir, le Laundry Combo émet une série de cliquetis ; ces cliquetis indiquent qu'il vérifie que le hublot est bien verrouillé et qu'il effectue une vidange rapide. • Le cycle peut comporter une phase de pause ou de trempage. Attendez un peu : le Laundry Combo devrait se remettre en marche. • Assurez-vous que le filtre à maille du tuyau d'arrivée d'eau sur les robinets d'eau n'est pas obstrué. Nettoyez le filtre à maille régulièrement. • Si l'alimentation électrique du Laundry Combo n'est pas suffisante, le Laundry Combo ne fera temporairement pas de vidange ni d'essorage. Dès que l'alimentation électrique est à nouveau suffisante, le Laundry Combo fonctionne normalement.

Dépannage

Problème	Action
La température de l'eau lors du remplissage n'est pas correcte.	<ul style="list-style-type: none">• Ouvrez entièrement les deux robinets.• Vérifiez le choix de la température.• Assurez-vous que les tuyaux sont branchés sur les bons robinets. Rincez les canalisations d'eau.• Assurez-vous que le chauffe-eau est réglé de sorte d'alimenter le robinet en eau chaude dont la température est de 49 °C minimum. Vérifiez également la capacité et le taux de récupération du chauffe-eau.• Débranchez les tuyaux et nettoyez le filtre à maille. Le filtre à maille peut être obstrué.• Lors du remplissage du Laundry Combo, la température de l'eau est susceptible de varier car la fonction de contrôle automatique de la température vérifie la température de l'eau entrante. Ceci est tout à fait normal.• Lors du remplissage du Laundry Combo, vous pouvez remarquer que seule de l'eau chaude et/ou froide passe par le distributeur alors que des températures froides ou tièdes sont sélectionnées. Ceci est tout à fait normal ; ce phénomène est dû à la fonction de contrôle automatique de la température chargée d'établir la température de l'eau.
Le linge n'est pas essoré correctement.	<ul style="list-style-type: none">• Utilisez la vitesse d'essorage High (Élevée) ou Extra High (Très élevée).• Utilisez une lessive haute efficacité (HE) pour réduire la surproduction de mousse.• La charge n'est pas assez importante. De petites charges (un ou deux articles) risquent de mal se répartir et donc de mal être essorés.• Assurez-vous que le tuyau de vidange n'est pas entortillé ou obstrué.
De l'eau fuit du lave-linge.	<ul style="list-style-type: none">• Assurez-vous que le hublot est correctement fermé.• Vérifiez que tous les raccordements des tuyaux sont bien serrés.• Assurez-vous que l'extrémité du tuyau de vidange est bien insérée et fixée au système de vidange.• Éviter toute surcharge.• Utilisez une lessive haute efficacité (HE) pour empêcher la surproduction de mousse.• Vérifiez le tuyau de vidange.<ul style="list-style-type: none">- Assurez-vous que l'extrémité du tuyau de vidange n'est pas placée sur le sol.- Assurez-vous que le tuyau de vidange n'est pas obstrué.
Les articles sont encore froissés après l'exécution de la fonction Anti-pli (Défroissage, Élimination des faux plis)	<ul style="list-style-type: none">• Chargez entre 1 et 4 articles pour plus d'efficacité.• Allégez la charge. Faites sécher des articles similaires.• Retirez les articles immédiatement après la fin du cycle de séchage.

Problème	Action
Les vêtements comportent des peluches.	<ul style="list-style-type: none"> • Vérifiez toujours que le filtre à peluches est propre avant de mettre des articles dans le Laundry Combo. Lorsque vous faites sécher des articles qui génèrent de grosses quantités de peluches, il se peut que vous deviez nettoyer le filtre à peluches pendant le cycle. • Certains tissus (comme les serviettes blanches) produisent plus de peluches et doivent être séchés séparément des tissus sur lesquels les peluches se déposent facilement (comme les pantalons noirs en lin). • Vérifiez l'intérieur des poches pour vous assurer qu'elles sont vides avant de lancer un cycle de séchage.
Le linge n'est pas sec.	<p>Vérifiez tous les points mentionnés ci-dessus. De plus :</p> <ul style="list-style-type: none"> • Ne surchargez pas le Laundry Combo. Si le Laundry Combo est surchargé, le temps nécessaire pour sécher le linge risque d'être plus long. • Séchez les tissus épais séparément des tissus légers. • Les articles sont trop petits et peuvent ne pas bénéficier d'un essorage suffisant à l'intérieur du tambour. • Nettoyez le filtre. • Si un tuyau de vidange est branché, vérifiez que l'eau est vidangée correctement. • La charge de linge est peut-être insuffisante pour que l'action du tambour soit efficace. Ajoutez quelques serviettes et redémarrez le Laundry Combo.
Le linge n'a pas été séché uniformément.	<ul style="list-style-type: none"> • Les coutures, poches et autres parties des vêtements sont plus difficiles à sécher que d'autres. Ceci est tout à fait normal. • Triez les articles lourds et légers séparément.
Présence d'odeurs.	<ul style="list-style-type: none"> • De la mousse trop importante s'accumule dans les renforcements et peut entraîner de mauvaises odeurs. • Exécutez des cycles de lavage pour stériliser de manière périodique. • Nettoyez le joint (diaphragme) du hublot. • N'essayez pas de faire sécher des articles mouillés après les avoir laissés dans le Laundry Combo pendant une période prolongée. • Afin de refroidir le système, le Laundry Combo fait circuler l'air ambiant à l'intérieur et à l'extérieur de l'appareil durant le processus de séchage. En fonction de l'environnement de fonctionnement, l'utilisation du cycle de séchage dans un endroit mal aéré peut augmenter le taux d'humidité ambiante et provoquer l'apparition d'une odeur de moisissure. Veillez à une bonne aération lors de l'utilisation du cycle de séchage. • Nettoyez l'intérieur du Laundry Combo après avoir terminé un cycle.
Un message apparaît sur l'écran pour indiquer que le distributeur est ouvert.	<ul style="list-style-type: none"> • Vérifiez si le tiroir de lessive est bien fermé. <ul style="list-style-type: none"> - Ouvrez le tiroir de lessive puis refermez-le. Assurez-vous qu'il est bien fermé.

Dépannage

Problème	Action
Le message « Remplissage nécessaire » ne disparaît pas une fois le remplissage de lessive/d'adoucissant effectué.	<ul style="list-style-type: none">• Une fois le distributeur automatique et le distributeur automatique flexible remplis, fermez le tiroir à lessive puis laissez le doigt appuyé doucement sur ▷ . Le Laundry Combo commencera alors à détecter la lessive/l'adoucissant et le message disparaîtra.• Selon le type de lessive/d'adoucissant, le message peut ne pas disparaître immédiatement.
La distribution de lessive/d'adoucissant ne se fait pas.	<ul style="list-style-type: none">• Vérifiez si l'option Quantité pour Distributeur automatique ou Distributeur automatique flexible est réglée sur Off. Les distributeurs automatiques ne distribuent pas la lessive si l'option est réglée sur Off.• Appuyez doucement sur ⚙️, sélectionnez Distributeur automatique ou Distributeur automatique flexible, puis modifiez l'option Quantité.• Les distributeurs automatiques sont désactivés avec les cycles Délicat, Sport ou Laine. Pour distribuer de la lessive pendant ces cycles, appuyez doucement sur ⚙️, sélectionnez Distributeur automatique ou Distributeur automatique flexible, puis modifiez l'option Quantité.
La quantité de lessive/d'adoucissant distribuée est excessive ou insuffisante.	<ul style="list-style-type: none">• Vérifiez l'option Quantité pour Distributeur automatique ou Distributeur automatique flexible. Appuyez doucement sur ⚙️, sélectionnez Distributeur automatique ou Distributeur automatique flexible, puis modifiez l'option Quantité.
La fonction de protection de l'écran se déclenche lors de l'utilisation de l'écran LCD.	<ul style="list-style-type: none">• Lorsque la température autour du Laundry Combo est basse, la fonction de protection de l'écran peut se déclencher lors de l'utilisation de l'écran LCD. L'appareil fonctionnera normalement une fois que la température sera remontée.

Si un problème persiste, communiquez avec un centre de réparation. Le numéro du centre de réparation figure sur l'étiquette apposée sur l'appareil.

Codes d'erreur

En cas de problème, vérifiez le message d'information sur l'écran LCD et suivez les instructions affichées à l'écran.

Problème	Code	Action
Vérifiez le processus de vidange	5C	<ul style="list-style-type: none">Le Laundry Combo ne vidange pas correctement.Nettoyez le filtre de vidange, puis appuyez doucement sur Départ pour redémarrer le Laundry Combo. Sinon, vous pouvez aussi mettre l'appareil hors tension, puis à nouveau sous tension après un délai de 2 à 3 minutes, et réessayer. <p> REMARQUE</p> <p>Si vous exécutez la fonction Condenser Cleaning (Nettoyage du condensateur) sans avoir raccordé le tuyau d'arrivée d'eau, il se peut que vous voyiez le code 5C s'afficher sur l'écran LCD. Dans ce cas, veuillez vérifier le statut de la vidange et de l'arrivée d'eau.</p>
Vérifiez l'arrivée d'eau	4C	<ul style="list-style-type: none">L'alimentation en eau ne se fait pas correctement.Vérifiez les robinets, puis appuyez doucement sur Départ pour redémarrer le Laundry Combo. Sinon, vous pouvez aussi mettre l'appareil hors tension, puis à nouveau sous tension après un délai de 2 à 3 minutes, et réessayer.
Branchez correctement le tuyau d'eau chaude/froide	4C2	<ul style="list-style-type: none">L'eau est trop chaude. Certains tissus doivent être protégés.Vérifiez si les tuyaux d'arrivée d'eau sont correctement raccordés, puis appuyez doucement sur Départ pour redémarrer le Laundry Combo. Sinon, vous pouvez aussi mettre l'appareil hors tension, puis à nouveau sous tension après un délai de 2 à 3 minutes, et réessayer.
État incorrect du bouton	BC2	<ul style="list-style-type: none">Un bouton sur le Laundry Combo est encore enfoncé.Mettez le Laundry Combo hors tension, puis à nouveau sous tension après un délai de 2 à 3 minutes, et réessayez.
Ouvrez le hublot et distribuez uniformément la charge	UB	<ul style="list-style-type: none">Le processus d'essorage ne fonctionne pas correctement, car il n'y a pas assez de linge ou parce que la charge est mal répartie.<ul style="list-style-type: none">Ajoutez plus de linge ou répartissez à nouveau les articles, puis appuyez doucement sur Départ pour redémarrer le lave-linge. Sinon, vous pouvez aussi mettre l'appareil hors tension, puis à nouveau sous tension après un délai de 2 à 3 minutes, et réessayer.
Articles imperméables détectés	UB1	<ul style="list-style-type: none">Votre linge comporte des articles imperméables.Retirez ces articles, puis appuyez doucement sur Départ pour redémarrer le Laundry Combo. Sinon, vous pouvez aussi mettre l'appareil hors tension, puis à nouveau sous tension après un délai de 2 à 3 minutes, et réessayer.

Dépannage

Problème	Code	Action
Le hublot est ouvert	DC	<ul style="list-style-type: none">Le hublot est ouvert. Fermez-le et réessayez.
Fermez le hublot du lave-linge et réessayez	DC6	<ul style="list-style-type: none">La fonction Ouverture automatique du hublot ne fonctionne pas correctement.Si vous mettez l'appareil hors tension, le hublot s'ouvre. Pour utiliser la fonction Ouverture automatique du hublot, désactivez les fonctions Verrouiller et Smart Control sur l'application SmartThings.
Le verrouillage/déverrouillage de l'interrupteur du hublot ne fonctionne pas correctement.	DC1	<ul style="list-style-type: none">Mettez le Laundry Combo hors tension, puis à nouveau sous tension après un délai de 2 à 3 minutes, et réessayez.L'interrupteur du hublot ne fonctionne pas correctement.Vérifiez la présence de substances étrangères autour du hublot, puis appuyez sur le hublot pour bien le fermer, et ensuite réessayez.
Vérifiez que le filtre est correctement inséré	NF	<ul style="list-style-type: none">Vérifiez que le filtre est bien inséré, puis appuyez doucement sur Départ pour redémarrer le Laundry Combo. Sinon, vous pouvez aussi mettre l'appareil hors tension, puis à nouveau sous tension après un délai de 2 à 3 minutes, et réessayer.





Si un code d'information demeure affiché sur l'écran, communiquez avec un centre de réparation Samsung local.

Caractéristiques techniques

Tableau des symboles textiles

Les symboles suivants fournissent des conseils d'entretien des vêtements. Les étiquettes d'entretien des vêtements incluent des symboles relatifs au séchage, au blanchiment, au séchage et repassage ou au nettoyage à sec, le cas échéant. L'utilisation de ces symboles garantit la cohérence des informations entre les fabricants de vêtements (articles domestiques ou importés). Suivez les directives figurant sur l'étiquette d'entretien afin d'optimiser la durée de vie de votre linge et d'éviter des problèmes de lavage.



Cycle de lavage

	Normal
	Infroissables/Infroissable/Anti-froissage
	Gentle/Délicat
	Lavage main



Température de l'eau

••••	Très chaude
•••	Chaude
••	Tiède
•	Froide



Agent de blanchiment

	Tout type (si nécessaire)
	Agent de blanchiment non chloré (non décolorant) uniquement (si nécessaire)
	Séchage en machine





Normal

	Infroissables/Infroissable/Anti-froissage
	Gentle/Délicat

Instructions spéciales



	Séchage en suspension
	Séchage sans essorage
	Séchage à plat

Température







	Élevée
	Moyenne
	Basse
	Toutes températures
	Sans chaleur/À l'air libre

Caractéristiques techniques





Températures de repassage facile ou vapeur

	Élevée
	Moyenne
	Basse

Symboles d'avertissement pour le lavage

	Ne pas laver
	Ne pas tordre
	Pas de chlorage
	Séchage en machine interdit
	Pas de vapeur (ajoutée au fer à repasser)
	Pas de repassage

Nettoyage à sec

	Nettoyage à sec
	Pas de nettoyage à sec
	Séchage sur corde/en suspension
	Séchage sans essorage
	Séchage à plat

Protection de l'environnement

- Cet appareil a été fabriqué à partir de matériaux recyclables. Si vous décidez de vous en débarrasser, veuillez respecter les normes locales en matière de traitement des déchets. Coupez le cordon d'alimentation de façon à ce que l'appareil ne puisse pas être raccordé à une source électrique. Enlevez le couvercle pour que des animaux et des jeunes enfants ne se retrouvent pas piégés à l'intérieur de l'appareil.
- Ne dépassez pas les quantités de lessive préconisées par le fabricant de la lessive.
- N'utilisez de produits détachants et blanchissants avant le cycle de lavage qu'en cas de nécessité.
- Économisez de l'eau et de l'électricité en ne faisant tourner que des charges pleines (la charge exacte dépend du cycle utilisé).

Déclaration de conformité

Cet appareil est conforme à la norme UL2157.

Fiche de caractéristiques techniques

Type		Lave-linge à chargement frontal	
		WD90F53*V*	
Capacité (en pieds cubes)		5,3	
Pression d'eau (psi (kPa))		20 à 116 (137 à 800)	
Poids NET (lb (kg))		298 (135,0)	
Vitesse d'essorage		1200 tr/min	
Puissance de chauffe		Lavage	1300 W
		Séchage	5300 W
Consommation d'énergie	Lavage	120 V / 240 V	200 W
	Lavage et chauffage		1500 W
	Séchage		5400 W
	Essorage		550 W
	Vidange		80 W

REMARQUE

Vous pouvez remplir le tambour de vêtements secs non pliés, mais NE LE SURCHARGEZ PAS.

GARANTIE LIMITÉE (ÉTATS-UNIS)

LAVE-LINGE SAMSUNG

GARANTIE LIMITÉE POUR L'ACHETEUR-CONSOMMATEUR INITIAL AVEC PREUVE D'ACHAT ET/OU PREUVE DE LIVRAISON

Ce produit de la marque SAMSUNG, fourni, distribué par SAMSUNG ELECTRONICS AMERICA, INC. (SAMSUNG) et livré neuf à l'acheteur-consommateur initial, dans son emballage d'origine, s'accompagne d'une garantie de SAMSUNG contre tout vice de fabrication au niveau des pièces et de la main d'œuvre pendant les périodes limitées suivantes, commençant à la date de livraison à l'acheteur-consommateur initial :

Pièces et main-d'oeuvre : un (1) an

Pièces de la cuve en acier inoxydable (pièces uniquement) : trois (3) ans

Pièces du moteur DIT (moteur de l'inverseur numérique) de lavage (pièces uniquement) :

- Dix (10) ans

Cette garantie limitée ne s'applique qu'aux appareils achetés et utilisés aux États-Unis qui ont été installés, utilisés et entretenus conformément aux instructions jointes ou fournies avec l'appareil. Pour bénéficier d'une intervention dans le cadre de la présente garantie, l'acheteur doit contacter la société SAMSUNG à l'adresse ou au numéro de téléphone indiqués ci-dessous, afin qu'elle détermine l'origine du problème et une procédure de réparation. Les interventions dans le cadre de la présente garantie peuvent être effectuées uniquement par un centre de réparation agréé SAMSUNG. Lors de la remise d'un appareil défectueux à SAMSUNG ou à un centre de dépannage agréé SAMSUNG, l'acheteur est tenu de présenter la facture d'achat datée originale et/ou une preuve de livraison sur demande, pour pouvoir bénéficier d'une intervention dans le cadre de la présente garantie.

SAMSUNG assurera gratuitement une intervention à domicile au sein des États-Unis contigus durant la période de garantie, sous réserve de disponibilité des techniciens agréés SAMSUNG au sein de la zone géographique du client. Si l'intervention à domicile n'est pas possible, SAMSUNG peut, à sa propre discrétion, choisir de prendre à sa charge le transport aller/retour de l'appareil vers un centre de réparation agréé. Si l'appareil se trouve dans une zone où l'intervention par un technicien agréé SAMSUNG n'est pas possible, il se peut que vous deviez prendre en charge des frais de transport ou transporter l'appareil vers un centre de réparation agréé SAMSUNG pour le faire réparer.

Pour bénéficier d'une intervention à domicile, l'appareil doit être situé dans un emplacement accessible à notre personnel.

Durant la période de garantie applicable, un appareil sera réparé, remplacé ou remboursé à hauteur de son prix d'achat, à la seule discrétion de SAMSUNG. Il se peut que SAMSUNG utilise des pièces neuves ou reconditionnées pour réparer un appareil, ou remplace l'appareil par un appareil neuf ou reconditionné. Les pièces et appareils de rechange sont garantis pendant la partie restante de la période de garantie initiale de l'appareil, ou bien durant quatre-vingt-dix (90) jours, selon la période qui est la plus longue. Toutes les pièces et tous les appareils remplacés sont la propriété de SAMSUNG et vous devez les retourner à SAMSUNG.

La présente garantie limitée couvre les vices de fabrication relatifs aux matériaux ou à la qualité d'exécution survenant dans le cadre d'une utilisation domestique normale et non commerciale de cet appareil et ne s'applique pas dans les cas suivants : dommages survenant lors du transport, de la livraison, de l'installation et de toute utilisation non conforme de l'appareil ; dommages causés par une modification ou altération non autorisée de l'appareil ; appareil dont le numéro de série d'origine a été effacé, dégradé, modifié d'une quelconque façon ou rendu difficile à lire ; dommages de nature esthétique notamment les rayures, bosses, éclats et autres dommages infligés à la finition de l'appareil ; dommages causés par une utilisation abusive ou inappropriée, par la prolifération d'insectes nuisibles, un accident, un incendie, une inondation ou d'autres catastrophes naturelles ; dommages causés par l'utilisation d'équipements, de systèmes, de services, de pièces, de fournitures, d'accessoires, d'applications, d'installations, de réparations, de câblages externes ou de connecteurs non fournis ou autorisés par SAMSUNG ; dommages causés par toute surtension, fluctuation ou courant/tension de ligne électrique incorrect(e) ; dommages causés par le non-respect des instructions d'utilisation et d'entretien de l'appareil ; intervention à domicile pour expliquer comment utiliser l'appareil ; et intervention visant à corriger une installation non conforme aux codes électriques ou de plomberie ou correction de l'installation électrique ou de plomberie du domicile (c.-à-d. câblage électrique du domicile, fusibles ou tuyaux d'arrivée d'eau). Le coût des réparations ou du remplacement dans le cadre de ces circonstances faisant l'objet d'une exclusion sera à la charge du client.

Les interventions par un technicien agréé destinées à expliquer les fonctions, la maintenance ou l'installation de l'appareil ne sont pas couvertes par la présente garantie limitée. Veuillez prendre contact avec SAMSUNG au numéro figurant ci-dessous pour obtenir de l'aide sur l'une de ces questions.

EXCLUSION DES GARANTIES IMPLICITES

LES GARANTIES IMPLICITES, Y COMPRIS LES GARANTIES IMPLICITES DE QUALITÉ MARCHANDE OU D'ADÉQUATION À UN USAGE PARTICULIER, SONT LIMITÉES À UN AN OU À LA PLUS COURTE PÉRIODE AUTORISÉE PAR LA LOI. Certains États n'autorisent pas les limitations de durée d'une garantie implicite ; il se peut donc que les limitations ou exclusions spécifiées ci-dessus ne s'appliquent pas à votre cas. La présente garantie vous octroie des droits spécifiques, ainsi que d'autres variant d'un État à un autre.

GARANTIE LIMITÉE (ÉTATS-UNIS)

LIMITE DE RECOURS

VOTRE SEUL RECOURS EXCLUSIF EST UNE RÉPARATION DE L'APPAREIL, UN REMPLACEMENT DE L'APPAREIL OU UN REMBOURSEMENT DU PRIX D'ACHAT, À LA DISCRÉTION DE SAMSUNG, COMME ACCORDÉ DANS LE CADRE DE LA PRÉSENTE GARANTIE LIMITÉE. SAMSUNG NE POURRA ÊTRE TENU RESPONSABLE DES DOMMAGES PARTICULIERS, ACCESSOIRES OU IMMATÉRIELS, NOTAMMENT MAIS SANS POUR AUTANT S'Y LIMITER LES TEMPS DE TRAJET DEPUIS LE LIEU DE TRAVAIL, LES FRAIS D'HÔTEL ET/OU REPAS EN RESTAURANT, LES DÉPENSES DE RÉNOVATION, LES PERTES DE REVENUS OU DE BÉNÉFICES, L'IMPOSSIBILITÉ DE RÉALISER DES ÉCONOMIES OU AUTRES BÉNÉFICES QUELLE QUE SOIT LA THÉORIE JURIDIQUE SUR LAQUELLE LA RÉCLAMATION EST FONDÉE, ET CE MÊME SI SAMSUNG A ÉTÉ AVERTI DE LA POSSIBILITÉ DE TELS DOMMAGES. Certains États n'autorisent pas les exclusions ou limitations relatives aux dommages accessoires ou immatériels ; il se peut donc que les limitations ou exclusions spécifiées ci-dessus ne s'appliquent pas à votre cas. La présente garantie vous octroie des droits spécifiques, ainsi que d'autres variant d'un État à un autre.

SAMSUNG ne garantit pas que l'appareil sera exempt de tout problème ou qu'il fonctionnera sans interruption. Aucune garantie, qu'elle soit donnée par un autre tiers, une autre entreprise ou une autre personne morale, ne pourra être considérée comme un engagement vis-à-vis de SAMSUNG.

Pour bénéficier d'une intervention dans le cadre de la présente garantie, veuillez prendre contact avec SAMSUNG à l'adresse suivante :

Samsung Electronics America, Inc.

700 Sylvan Avenue,

Englewood Cliffs, NJ 07632

1-800-SAMSUNG (726-7864)

www.samsung.com/support

Garantie (CANADA)

LAVE-LINGE SAMSUNG

GARANTIE LIMITÉE À L'ACHETEUR INITIAL

Ce produit de la marque SAMSUNG, tel que fourni et distribué par SAMSUNG ELECTRONICS CANADA, INC. (SAMSUNG) et livré neuf, s'accompagne d'une garantie de SAMSUNG contre tout vice de fabrication au niveau des pièces et de la main d'œuvre pendant une période limitée de :

Pièces et main-d'œuvre : un (1) an

Pièces du moteur DIT (moteur de l'inverseur numérique) de lavage (pièces uniquement) :

- Dix (10) ans

Cette limite de garantie s'applique à compter de la date d'acquisition et couvre uniquement les produits achetés et utilisés au Canada. Pour bénéficier de réparations dans le cadre de la présente garantie, l'acheteur doit contacter la société SAMSUNG afin qu'elle détermine l'origine du problème et une procédure de réparation. Les services de garantie peuvent être pris en charge uniquement par un centre de service agréé SAMSUNG. Lors de la remise d'un produit défectueux à SAMSUNG ou à un centre de service agréé SAMSUNG, l'acheteur est tenu de présenter le coupon d'achat d'origine à la demande des intéressés à titre de preuve d'achat. SAMSUNG assurera un service de réparation gratuit à domicile pendant la période de garantie sujet à la disponibilité au Canada. Le service à domicile n'est pas disponible pour toutes les zones.

Pour bénéficier du service à domicile, l'appareil doit être situé dans un emplacement accessible à notre personnel. Si ce service n'est pas disponible, SAMSUNG peut choisir de prendre à sa charge le transport aller/retour du produit vers un centre de service agréé.

Garantie (CANADA)

La société SAMSUNG prendra en charge, à sa convenance, la réparation, le remplacement ou le remboursement du produit tel que stipulé dans les présentes conditions et procédera au remplacement ou au reconditionnement des pièces ou des produits si ces derniers s'avèrent défectueux dans la limite de la période de garantie mentionnée précédemment. Toutes les pièces et tous les produits remplacés deviennent la propriété de SAMSUNG et doivent être retournés à SAMSUNG. Les pièces de rechange et les produits sont couverts pour la période restante de garantie ou quatre-vingt-dix (90) jours, si la période de garantie est inférieure à 90 jours. La garantie limitée couvre les vices de fabrication relatifs aux matériaux et à la qualité d'exécution survenus dans le cadre d'une utilisation normale et non commerciale du produit et ne s'applique pas aux causes suivantes, comprenant, mais ne se limitant pas à : tout dommage survenant au cours de l'expédition, de la livraison et de l'installation ; toute utilisation de l'appareil contraire au but auquel il était destiné ; tout numéro de produit ou de série effacé ; tout dommage du revêtement extérieur ou de l'aspect du produit ; tout dommage causé par un accident, une utilisation non conforme, une négligence, un incendie ou une inondation, la foudre ou une autre catastrophe naturelle ; toute utilisation de produits, d'équipements, de systèmes, d'appareils, de services, de pièces, de fournitures, d'accessoires, d'applications, d'installations, de réparations, de câblages externes ou de connecteurs non fournis ou autorisés par SAMSUNG et susceptibles d'endommager ledit appareil ou de nuire à son fonctionnement ; toute surtension, fluctuation ou tension de ligne électrique incorrecte ; tout réglage effectué par l'acheteur et tout non-respect des consignes d'utilisation, de maintenance et de respect de l'environnement couvertes ou prescrites dans le présent carnet d'entretien ; tout démontage ou toute réinstallation de l'appareil ; tout problème résultant d'une prolifération d'insectes nuisibles. Cette garantie limitée ne couvre pas les problèmes résultant d'un courant, d'une tension ou d'une alimentation électrique incorrects, ainsi que d'ampoules électriques, de fusibles ou de câblage inappropriés. Elle ne couvre pas non plus le coût des appels au service d'assistance pour obtenir des instructions ou la réparation des erreurs d'installation. SAMSUNG ne garantit pas que l'appareil sera exempt de tout problème ou qu'il fonctionnera sans interruption.

SAUF EXCEPTION MENTIONNÉE DANS LE PRÉSENT DOCUMENT, SAMSUNG NE FOURNIT AUCUNE GARANTIE EXPRESSE OU IMPLICITE QUANT À CET APPAREIL, Y COMPRIS, MAIS SANS S'Y LIMITER, LES GARANTIES IMPLICITES DE QUALITÉ MARCHANDE, DE CONTREFAÇON OU D'APTITUDE À UN USAGE PARTICULIER.

AUCUNE GARANTIE, QU'ELLE SOIT DONNÉE PAR UN TIERS, UNE ENTREPRISE OU UNE PERSONNE MORALE, NE POURRA ÊTRE CONSIDÉRÉE COMME UN ENGAGEMENT VIS-À-VIS DE SAMSUNG. SAMSUNG NE SERA AUCUNEMENT RESPONSABLE EN CAS DE PERTE DE BÉNÉFICES, DE MANQUE À GAGNER, D'INCAPACITÉ À RÉALISER DES ÉCONOMIES OU TOUT AUTRE AVANTAGE FINANCIER OU D'AUTRES DOMMAGES SPÉCIAUX, ACCESSOIRES OU INDIRECTS RÉSULTANT DE L'UTILISATION OU D'UNE MAUVAISE UTILISATION DE CET APPAREIL OU D'UNE INCAPACITÉ À UTILISER CET APPAREIL, QUELLE QUE SOIT LA BASE JURIDIQUE INVOQUÉE POUR JUSTIFIER L'ASSERTION ET MÊME SI SAMSUNG A ÉTÉ AVISÉ DE L'ÉVENTUALITÉ DE TELS DOMMAGES.

LES INDEMNITÉS FINANCIÈRES EXIGÉES AUPRÈS DE SAMSUNG NE POURRONT EN AUCUN CAS EXCÉDER LE PRIX D'ACHAT DU PRODUIT VENDU PAR SAMSUNG ET À L'ORIGINE DES DOMMAGES INVOQUÉS. SANS LIMITATION AUX DISPOSITIONS SUSDITES, L'ACHETEUR ASSUME TOUTS LES RISQUES ET TOUTES LES RESPONSABILITÉS EN CAS DE PERTE, DE DOMMAGES OU DE BLESSURES ÉVENTUELLES INFLIGÉS À L'ACHETEUR ET AUX BIENS DE CELUI-CI ET À TOUTE AUTRE PERSONNE ET AUX BIENS DE CELLE-CI RÉSULTANT DE L'UTILISATION OU DE LA MAUVAISE UTILISATION DE L'APPAREIL OU DE L'INCAPACITÉ À L'UTILISER. CETTE GARANTIE LIMITÉE N'EST VALABLE POUR PERSONNE D'AUTRE QUE L'ACHETEUR INITIAL DU PRODUIT, N'EST PAS TRANSFÉRABLE ET ÉNONCE VOTRE RECOURS EXCLUSIF.

Certaines provinces n'autorisent pas de limitations quant à la durée des garanties implicites ni l'exclusion ou la limitation de dommages accessoires ou indirects ; il se peut par conséquent que les limitations et exclusions énoncées ci-dessus ne s'appliquent pas à votre cas.

La présente garantie vous octroie des droits spécifiques, ainsi que d'autres variant d'une province à une autre.

Pour bénéficier d'un service d'assistance couvert par votre garantie, contactez SAMSUNG à l'adresse suivante :

Samsung Electronics Canada Inc.

2050 Derry Road West,

Mississauga, Ontario L5N 0B9 Canada

1-800-Samsung (726-7864)

www.samsung.com/support

Les visites des techniciens de maintenance destinées à expliquer les fonctions, la maintenance ou l'installation n'est pas couverte par la garantie.

Veillez contacter votre agent d'appel Samsung pour obtenir de l'aide sur l'une de ces questions.

AVIS AUX CONSOMMATEURS DU QUÉBEC concernant la garantie de la disponibilité des pièces de rechange, des services de réparation et des renseignements sur l'entretien et la réparation

Pièces de rechange

Bien que Samsung Canada déploie des efforts raisonnables pour mettre les pièces de rechange à la disposition des clients (sous réserve de la disponibilité et des délais d'approvisionnement applicables), Samsung Canada **ne garantit pas** la disponibilité des pièces de rechange au sens de la garantie de disponibilité énoncée aux articles 39 (paragraphe 3), 39.1 et 39.2 de la Loi sur la protection du consommateur du Québec.

Pour acheter des pièces de rechange et des outils pour effectuer vous-même les réparations, accédez au : samsung.com/ca_fr/support/buy-certified-parts

Services de réparation

Bien que Samsung Canada offre des services de réparation pour les produits Samsung par l'intermédiaire de centres de service autorisés Samsung situés dans la plupart des grands centres urbains (définis comme une ville au Canada avec une population égale ou supérieure à 50 000 habitants) au Canada, Samsung Canada **ne garantit pas** la disponibilité des services de réparation au sens de la garantie de disponibilité énoncée aux articles 39 (paragraphe 3), 39.1 et 39.2 de la Loi sur la protection du consommateur du Québec dans tous les endroits, villes, ou des régions du Québec.

Pour trouver le centre de service autorisé Samsung le plus proche de vous, veuillez visiter : samsung.com/ca_fr/support/service-center

Garantie (CANADA)

Renseignements pour l'entretien ou la réparation

Bien que Samsung Canada fournisse des renseignements sur l'entretien et/ou la réparation des marchandises pour certains produits Samsung (veuillez visiter samsung.com/ca_fr/support/self-repair pour plus de renseignements), Samsung Canada **ne garantit pas** la disponibilité des renseignements nécessaires à l'entretien ou à la réparation des produits Samsung au sens de la garantie de disponibilité énoncée aux articles 39 (paragraphe 3), 39.1 et 39.2 de la Loi sur la protection du consommateur du Québec.

LIMITATION DE RESPONSABILITÉ :

Samsung n'est pas responsable de toute défaillance ou de tout dommage déterminé comme étant causé par une réparation par un fournisseur de services non autorisé, une autoréparation ou une réparation non professionnelle du produit. Samsung n'est pas responsable des dommages qui en résultent au produit, à la personne ou à la propriété, ou de toute blessure ou de tout autre problème de sécurité du produit causé par ou résultant de toute réparation, ou toute tentative de réparation, toute évaluation, l'entretien, ou la modification effectuée par toute personne, y compris les dommages suivants : (i) tout dommage indirect, consécutif ou particulier, (y compris les dommages ou la perte de biens personnels ou commerciaux, une atteinte à la réputation, la perte d'utilisation, le coût d'achat des produits de remplacement, etc.); (ii) toute perte de données, de cote d'estime, de confidentialité, de profits ou d'occasions d'affaires; (iii) toute incapacité d'utilisation du produit ou une fonctionnalité réduite de celui-ci. Toute défaillance du produit ou tout dommage au produit résultant d'une réparation ou d'une tentative de réparation du produit par toute personne (autre qu'un fournisseur de services certifié Samsung) n'est pas couvert par la garantie. La responsabilité de Samsung est limitée dans toute la mesure permise par la loi.

Samsung fournit ces manuels aux consommateurs individuels à des fins d'autoréparation et à des entités de réparation indépendantes.

L'ensemble des textes, graphiques, interfaces utilisateur, interfaces visuelles, photographies, marques de commerce et logos (collectivement, le « contenu »), y compris la conception, la structure, la sélection, la coordination, l'« aspect et la convivialité » et la disposition de ce contenu, contenus dans le présent manuel, sont détenus, contrôlés ou accordés sous licence par ou à Samsung, et sont protégés par les lois sur l'habillage commercial, les droits d'auteur, les brevets et les marques de commerce, et divers autres droits de propriété intellectuelle et lois sur la concurrence déloyale.

Aucune partie de ce manuel ou du contenu ne peut être copiée, reproduite, republiée, téléversée, publiée, affichée publiquement, codée, traduite, transmise ou distribuée de quelque manière que ce soit (y compris par « reproduction en miroir ») à quiconque, à toute entité, à tout autre ordinateur, serveur, site Web ou autre support à des fins de publication ou de distribution ou à des fins commerciales, sans le consentement écrit préalable exprès de Samsung.

Limitation de responsabilité. BIEN QUE SAMSUNG DÉPLOIE TOUS LES EFFORTS RAISONNABLES POUR S'ASSURER QUE TOUS LES RENSEIGNEMENTS CONTENUS DANS CE MANUEL SONT EXACTS, SAMSUNG N'ASSUME AUCUNE RESPONSABILITÉ QUANT À L'EXACTITUDE OU À L'EXHAUSTIVITÉ DES RENSEIGNEMENTS CONTENUS DANS CE MANUEL. SAMSUNG VOUS FOURNIT LES RENSEIGNEMENTS ET LES CONTENUS DE CE MANUEL « EN L'ÉTAT » SANS AUCUNE GARANTIE DE QUELQUE NATURE QUE CE SOIT, EXPRESSE OU IMPLICITE. SAMSUNG EXCLUT DISTINCTEMENT TOUTE RESPONSABILITÉ POUR TOUT DOMMAGE DIRECT, INDIRECT, CONSÉCUTIF OU PARTICULIER LIÉ OU INHÉRENT DE QUELQUE MANIÈRE QUE CE SOIT À VOTRE ACCÈS OU À VOTRE UTILISATION DES RENSEIGNEMENTS CONTENUS DANS CE MANUEL, Y COMPRIS TOUTE PERTE OU TOUT DOMMAGE CAUSÉ PAR VOTRE CONFIANCE EN LES RENSEIGNEMENTS OBTENUS PAR CE MANUEL. Les autorités de certains territoires n'autorisent pas les exclusions ou les limitations des garanties implicites, de sorte que les exclusions ou limitations ci-dessus peuvent ne pas s'appliquer à vous. La responsabilité de Samsung en tout état de cause est limitée dans toute la mesure permise par la loi.

Samsung se réserve le droit discrétionnaire exclusif de changer, de modifier, d'ajouter ou de supprimer des parties de toute partie de ce manuel à tout moment. Il est de votre responsabilité de vérifier périodiquement le manuel pour détecter les changements. Votre utilisation du manuel signifie que vous acceptez les conditions générales énoncées dans ce manuel. Si vous n'acceptez pas de vous conformer aux conditions générales de ce manuel, en tout ou en partie, veuillez cesser d'utiliser ce manuel immédiatement.

Mémo

Mémo



Pour le lave-linge uniquement

Pour le sèche-linge uniquement

Cet appareil répond aux exigences ENERGY STAR avec le paramètre d'usine par défaut « Normal + Séchage éco ».



Si vous modifiez le paramètre d'usine par défaut ou activez d'autres fonctions, la consommation d'énergie risque d'augmenter et de dépasser les limites permettant de répondre aux exigences ENERGY STAR.



Scan the QR code* or visit
www.samsung.com/spsn
to view our helpful
How-to Videos and Live Shows

*Requires reader to be installed on your smartphone

Scan this with your smartphone

DES QUESTIONS OU DES COMMENTAIRES ?

PAYS	APPELEZ LE	OU RENDEZ-VOUS SUR LE SITE
U.S.A - Consumer Electronics	1-800-SAMSUNG (726-7864)	www.samsung.com/support
CANADA	1-800-Samsung (726-7864)	

Laundry Combo

Manual del usuario

WD90F53*V*

SAMSUNG

Contenido

Información sobre seguridad	4
Lo que necesita saber sobre las instrucciones de seguridad	4
Símbolos de seguridad importantes	4
Precauciones de seguridad importantes	8
ADVERTENCIA DE LA PROPOSICIÓN 65 DE CALIFORNIA	9
Advertencias fundamentales para la instalación	9
Precauciones para la instalación	11
Advertencias fundamentales para el uso	11
Precauciones de uso	13
Advertencias fundamentales para la limpieza	17
Cuidados para prevenir el congelamiento	17
Aviso regulatorio	18
Aviso de la FCC	18
Aviso IC	20
Anuncio sobre código abierto	21
Información sobre actualizaciones de seguridad	21
Instalación	22
Requisitos de instalación importantes	22
Consideraciones acerca de la ubicación	22
Desembalado del Laundry Combo	23
Componentes	24
Requisitos de instalación	26
Requisitos para el tendido de conductos	30
Requisitos de drenaje	31
Requisitos eléctricos	32
Instalación paso a paso	34
Prueba de bloqueo de la ventilación	44
Guía de los conductos de drenaje	45
Antes de comenzar	46
Configuración inicial	46
Ejecutar la calibración (recomendado)	46
Pautas de lavado	47
Pautas sobre el cajón para el detergente	50

Funcionamiento	55
Panel LCD	55
Funcionamiento de los ciclos	59
Descripción del ciclo	60
Tabla de ciclos	64
Ajustes	70
Funciones especiales	78
SmartThings	79
Mantenimiento	81
Cuidado del producto	81
Limpieza de tambor+	82
Drenaje de emergencia	83
Limpieza	84
Recuperación de un congelamiento	91
Mantenimiento luego de un período prolongado sin utilizar la lavadora	91
Limpieza del exterior	91
Sistema de drenaje	91
Sensor de ventilación	92
Limpieza del interior	92
Solución de problemas	93
Verificaciones	93
Códigos de información	99
Especificaciones	101
Tabla de indicaciones sobre telas	101
Protección del medioambiente	102
Declaración de conformidad	102
Hoja de especificaciones	103

Información sobre seguridad

Felicitaciones por la compra de su nuevo Samsung Laundry Combo. Este manual contiene información importante acerca de la instalación, el uso y el cuidado del electrodoméstico. Lea detenidamente estas instrucciones a fin de aprovechar al máximo los múltiples beneficios y funciones de su Laundry Combo.

Lo que necesita saber sobre las instrucciones de seguridad

Lea este manual detenidamente para aprender a utilizar con seguridad y eficacia todas las características y funciones de su nuevo electrodoméstico. Conserve el manual en un lugar seguro cerca del electrodoméstico para consultas futuras. Utilice este electrodoméstico solo para el propósito previsto como se describe en este manual. Las advertencias y las instrucciones de seguridad importantes de este manual no cubren todas las posibles condiciones y situaciones que pueden ocurrir. Es su responsabilidad actuar con sentido común, precaución y cuidado cuando instale, realice el mantenimiento y ponga en funcionamiento su Laundry Combo.

Puesto que las siguientes instrucciones de funcionamiento sirven para varios modelos, las características de su Laundry Combo pueden diferir ligeramente de las que se describen en este manual y es posible que no se apliquen todos los signos de advertencia. Si tiene alguna consulta o duda, comuníquese con el centro de servicio más cercano o busque ayuda e información en línea en www.samsung.com.

Símbolos de seguridad importantes

Los iconos y las señales que se incluyen en este manual del usuario significan lo siguiente:

ADVERTENCIA

Peligros o prácticas inseguras que podrían causar **lesiones físicas graves, la muerte y/o daños materiales**.

PRECAUCIÓN

Peligros o prácticas inseguras que podrían causar **lesiones físicas y/o daños materiales**.

NOTA

Indica que existe el riesgo de lesiones físicas o daños materiales.

Estas señales de advertencia tienen por objeto evitar que usted u otras personas sufran lesiones.

Sígalas explícitamente.

Después de leer este manual, guárdelo en un lugar seguro para consultas futuras.

Lea todas las instrucciones antes de usar el electrodoméstico.

Al igual que con cualquier equipo que usa electricidad y contiene piezas móviles, existen riesgos potenciales. Para usar este electrodoméstico en forma segura, familiarícese con su funcionamiento y úselo con cuidado.

CONSERVE ESTAS INSTRUCCIONES

ADVERTENCIA - Riesgo de incendio

- La instalación del Laundry Combo debe estar a cargo de un instalador calificado.
- Instale el Laundry Combo según las instrucciones del fabricante y los códigos locales.
- No instale el Laundry Combo con materiales para ventilación de plástico flexible. Si se instala un conducto de metal flexible (tipo lámina metálica), debe ser de un tipo específico identificado por el fabricante del electrodoméstico como adecuado para utilizar con secadoras. Los materiales para ventilación flexibles suelen hundirse, aplastarse con facilidad y atrapar pelusa. Estas condiciones obstruirán el flujo de aire del Laundry Combo y aumentarán el riesgo de incendio.
- No instale un ventilador secundario en el conducto de drenaje.
- Para reducir el riesgo de lesiones graves o muerte, siga todas las instrucciones de instalación.
- Guarde estas instrucciones.

CONSERVE ESTAS INSTRUCCIONES

Información sobre seguridad

ADVERTENCIA - Para reducir el riesgo de incendio o explosión:

- No seque prendas que hayan sido previamente limpiadas, lavadas, remojadas o salpicadas con gasolina, solventes de limpieza en seco u otras sustancias inflamables o explosivas. Emiten vapores que pueden incendiarse o explotar. No se debe colocar en el Laundry Combo ningún material que haya estado en contacto con un solvente de limpieza o con líquidos o sólidos inflamables hasta que se haya eliminado todo vestigio de tales líquidos o sólidos inflamables y sus vapores. Existen muchos artículos altamente inflamables en los hogares, tales como acetona, alcohol desnaturalizado, gasolina, queroseno, algunos limpiadores líquidos de uso doméstico, algunos quitamanchas, aguarrás, ceras y removedores de cera.
- No se deben secar en la opción de secado con calor artículos que contengan goma espuma (que puede estar catalogada como espuma de látex) o materiales semejantes a la goma y con textura similar. Los materiales de goma espuma que reciben calor pueden, en ciertas circunstancias, prenderse fuego en forma espontánea.

CONSERVE ESTAS INSTRUCCIONES

ADVERTENCIA - Peligro de incendio o explosión

- Si no cumple rigurosamente con las advertencias de seguridad, podrían producirse daños materiales, lesiones graves o incluso la muerte.
- No almacene ni utilice gasolina u otros vapores o líquidos inflamables cerca de este o cualquier otro electrodoméstico.
- La instalación y el servicio técnico deberán estar a cargo de un instalador calificado, una agencia de reparaciones o el proveedor de gas.
- No instale un ventilador secundario en el conducto de drenaje.

ADVERTENCIA - Qué hacer si percibe olor a gas:

- No intente encender ningún electrodoméstico.
- No encienda el electrodoméstico.
- No toque ningún interruptor eléctrico.
- No utilice ningún teléfono de su edificio.
- Haga que todos los ocupantes se retiren de la sala, edificio o área.
- Comuníquese de inmediato con el proveedor de gas desde el teléfono de un vecino. Siga las instrucciones del proveedor de gas.
- Si no se puede comunicar con el proveedor de gas, llame al departamento de bomberos.

CONSERVE ESTAS INSTRUCCIONES

Información sobre seguridad

Precauciones de seguridad importantes

ADVERTENCIA

Para reducir el riesgo de incendio, descarga eléctrica o lesiones físicas cuando usa este electrodoméstico, siga las precauciones básicas que figuran a continuación:

1. Lea todas las instrucciones antes de usar este electrodoméstico.
2. NO lave ni seque prendas que se han limpiado, lavado, remojado o salpicado previamente con gasolina, solventes de limpieza en seco u otras sustancias inflamables o explosivas, ya que emiten vapores que pueden encenderse o explotar.
3. NO utilice la secadora para secar ropa que tenga restos de sustancias inflamables, como aceites vegetales, de cocción o de máquina, productos químicos inflamables, disolventes de pinturas, etc., ni elementos que contengan cera o productos químicos, como trapeadores y paños de limpieza. Las sustancias inflamables pueden ocasionar que la tela se incendie.
4. NO almacene ni utilice materiales combustibles, gasolina u otros líquidos inflamables cerca de la unidad. Mantenga el área alrededor de la entrada de aire del frente de la unidad y las áreas adyacentes libres de acumulación de pelusa, polvo y suciedad.
5. Riesgo de asfixia y lesiones por atrapamiento: No permita que los niños jueguen sobre el electrodoméstico ni dentro de él. Se requiere de supervisión cuando el electrodoméstico es utilizado cerca de los niños.
6. Antes de descartar el electrodoméstico o de trasladarlo para que se le efectúe el servicio técnico, retire la puerta del compartimiento de lavado o secado.
7. NO introduzca su mano en el electrodoméstico cuando el tambor o el agitador estén en movimiento.
8. NO instale ni almacene este electrodoméstico donde quede expuesto a los factores climáticos.
9. NO modifique los controles.
10. NO repare, reemplace ni intente realizar el mantenimiento de ninguna pieza del electrodoméstico salvo que esté recomendado específicamente en las instrucciones de mantenimiento del usuario o en las instrucciones de reparación para el usuario publicadas y que, a su juicio, usted tenga la habilidad para llevarlas a cabo.
11. NO agregue gasolina, solventes de limpieza en seco u otras sustancias inflamables o explosivas al agua del lavado. Estas sustancias emiten vapores que pueden prenderse fuego o explotar.
12. En ciertas circunstancias, puede producirse gas hidrógeno en un sistema de agua caliente que no se ha usado durante 2 semanas o más. EL GAS HIDRÓGENO ES EXPLOSIVO. Si el sistema de agua caliente no fue utilizado durante dicho período, antes de usar la lavadora abra las llaves de agua caliente y deje correr el agua por varios minutos. De esta manera, se eliminará el gas hidrógeno acumulado. Dado que el gas es inflamable, no fume ni use una llama abierta en ese momento.
13. NO utilice suavizante de telas o productos para eliminar la estática a menos que el fabricante del suavizante o del producto lo recomiende.
14. Limpie el filtro atrapelusa antes o después de cada carga.
15. NO aplique calor para secar prendas que contengan goma espuma o materiales semejantes a la goma con textura similar.

CONSERVE ESTAS INSTRUCCIONES

-
16. Mantenga el área alrededor de la salida del drenaje y las áreas adyacentes libres de acumulación de pelusa, polvo y suciedad.
 17. El personal técnico calificado debe efectuar una limpieza periódica del interior del electrodoméstico la secadora y del conducto de drenaje.
 18. NO coloque en la secadora elementos expuestos a aceites de cocina. Los elementos contaminados con aceites de cocina pueden contribuir a que se produzca una reacción química que ocasione que la carga de ropa se incendie. Para reducir el riesgo de incendio debido a cargas contaminadas, la parte final del ciclo de la secadora se realiza sin calor (período de enfriamiento). No detenga la secadora antes de terminar el ciclo de secado, pero si lo hace, retire rápidamente las prendas y déjelas esparcidas para que se disipe el calor.
 19. Este electrodoméstico debe conectarse a tierra. Consulte "Requisitos eléctricos" y "Conexión a tierra" en la sección "Instalación".
 20. El panel de control, la válvula de entrada y los motores no están conectados a tierra intencionalmente y pueden presentar un riesgo de descarga eléctrica solo durante el servicio técnico.
 - NO toque estas partes mientras el electrodoméstico está recibiendo electricidad.
 21. NO ponga en funcionamiento este electrodoméstico si está dañado, funciona mal, está parcialmente desarmado o le faltan piezas o las piezas están rotas, esto incluye un cable o un enchufe dañados.
 22. Desenchufe el electrodoméstico o desconecte el disyuntor antes de realizar el servicio técnico. Presionar el botón de encendido NO desconecta la alimentación.
 23. NO utilice repuestos que no hayan sido recomendados por el fabricante (por ejemplo, piezas hechas en casa con una impresora 3D).

ADVERTENCIA DE LA PROPOSICIÓN 65 DE CALIFORNIA

ADVERTENCIA

Cáncer y afecciones reproductivas - www.P65Warnings.ca.gov.

Advertencias fundamentales para la instalación

ADVERTENCIA

La instalación de este electrodoméstico la debe efectuar un técnico calificado o una empresa de servicios.

- De lo contrario, pueden producirse descargas eléctricas, incendios, explosiones, problemas con el electrodoméstico o lesiones.

El electrodoméstico es pesado, tenga cuidado cuando lo levante.

CONSERVE ESTAS INSTRUCCIONES

Información sobre seguridad

Enchufe con firmeza el cable de alimentación a un tomacorriente de pared que cumpla las especificaciones eléctricas locales. Utilice el tomacorriente solo con este electrodoméstico y no use un cable prolongador.

- Compartir el tomacorriente de pared con otros electrodomésticos, mediante una toma múltiple o un cable prolongador, puede provocar un incendio o una descarga eléctrica.
- Asegúrese de que el voltaje, la frecuencia y la corriente coincidan con las especificaciones del producto. De lo contrario, se puede provocar una descarga eléctrica o un incendio.

Retire con regularidad todas las sustancias extrañas, como polvo o agua, de los terminales y los puntos de contacto de la alimentación con un paño seco.

- Desenchufe el cable de alimentación y límpielo con un paño seco.
- De lo contrario, se puede provocar una descarga eléctrica o un incendio.

Conecte el enchufe en un tomacorriente de pared de manera que el cable baje hacia el piso.

- Si lo enchufa en el tomacorriente en la dirección opuesta, los alambres eléctricos del interior del cable pueden dañarse y provocar un incendio o una descarga eléctrica.

Mantenga los materiales de empaque fuera del alcance de los niños, ya que son peligrosos para ellos.

- Si un niño introduce la cabeza en una bolsa, se puede asfixiar.

Cuando el electrodoméstico, el enchufe o el cable de alimentación estén dañados, comuníquese con el centro de servicio más cercano.

Este electrodoméstico debe conectarse a tierra correctamente.

La toma de tierra no se debe conectar a una tubería de gas o de agua ni a la línea telefónica.

- Puede provocar una descarga eléctrica, un incendio, una explosión o problemas con el electrodoméstico.
- Nunca enchufe el cable de alimentación a un receptáculo que no esté conectado a tierra correctamente y que no guarde conformidad con los códigos locales y nacionales. Consulte las instrucciones de instalación para obtener información sobre cómo conectar este electrodoméstico a tierra.

No instale este electrodoméstico cerca de un calefactor o materiales inflamables.

No instale este electrodoméstico en un lugar húmedo, grasiento o cubierto de polvo, ni lo exponga a la luz directa del sol o al agua (gotas de lluvia).

No instale este electrodoméstico en un lugar donde se registren bajas temperaturas.

- El hielo puede reventar los tubos.

No instale este electrodoméstico en un lugar donde pueda haber fugas de gas.

- Esto puede provocar una descarga eléctrica o un incendio.

No instale ni almacene este producto donde quede expuesto a los factores climáticos.

No utilice un transformador eléctrico.

- Esto puede provocar una descarga eléctrica o un incendio.

No utilice un cable de alimentación o un enchufe dañado ni un tomacorriente de pared que esté flojo.

- Esto puede provocar una descarga eléctrica o un incendio.

CONSERVE ESTAS INSTRUCCIONES

No jale el cable de alimentación ni lo doble excesivamente.

No tuerza ni ate el cable de alimentación.

No cuelgue el cable de alimentación de un objeto metálico, no le coloque objetos pesados encima, no lo inserte entre objetos ni lo empuje en el espacio detrás del electrodoméstico.

- Esto puede provocar una descarga eléctrica o un incendio.

No jale el cable de alimentación para desenchufar el electrodoméstico.

- Desconecte el cable de alimentación sujetándolo por el enchufe.
- De lo contrario, se puede provocar una descarga eléctrica o un incendio.

El electrodoméstico debe colocarse en una posición en la que el tomacorriente, las llaves de suministro de agua y los tubos de drenaje sean accesibles.

Samsung no se hace responsable de ningún daño al producto, lesión o cualquier otro problema de seguridad del producto causado por un intento de reparación por parte de un proveedor de servicio no autorizado, por usted o por cualquier persona no cualificada que no cumpla con estas instrucciones de reparación y mantenimiento. La garantía no cubrirá ningún daño al producto ocasionado por un intento de reparación por parte de una persona que no sea un proveedor de servicio certificado de Samsung.

Precauciones para la instalación

PRECAUCIÓN

Instale el electrodoméstico sobre una superficie sólida y nivelada que pueda soportar su peso.

- De lo contrario, pueden producirse vibraciones anormales, movimientos, ruidos o problemas con el electrodoméstico.

Advertencias fundamentales para el uso

ADVERTENCIA

Si el electrodoméstico se inunda, corte de inmediato el suministro de agua y la alimentación y comuníquese con el centro de servicio más cercano.

- No toque el enchufe con las manos mojadas.
- De lo contrario, se puede producir una descarga eléctrica.

Si el electrodoméstico genera ruidos extraños, olor a quemado o humo, desenchúfelo de inmediato y comuníquese con el centro de servicio más cercano.

- De lo contrario, se puede provocar una descarga eléctrica o un incendio.

CONSERVE ESTAS INSTRUCCIONES

Información sobre seguridad

En caso de fugas de gas (como propano, LP, etc.), ventile de inmediato sin tocar el enchufe. No toque el electrodoméstico ni el cable de alimentación.

- No utilice un ventilador.
- Una chispa puede provocar un incendio o una explosión.

Antes de descartar el electrodoméstico, retire todas las manijas.

- Si un niño queda atrapado dentro, podría morir asfixiado.

Asegúrese de quitar el empaque (goma espuma, poliestireno) del fondo del Laundry Combo antes de utilizarlo.

No lave prendas contaminadas con gasolina, queroseno, benceno, disolventes de pinturas, alcohol u otras sustancias inflamables o explosivas.

- Esto puede provocar una descarga eléctrica, un incendio o una explosión.

No abra la puerta por la fuerza durante el funcionamiento.

- El agua que salga del Laundry Combo puede causar quemaduras o hacer que el piso sea resbaladizo. Esto puede provocar lesiones.
- Abrir la puerta por la fuerza puede dañar el electrodoméstico o causar lesiones.

No se siente sobre el electrodoméstico ni se apoye contra las puertas.

- El electrodoméstico puede caerse y provocar lesiones graves.

Seque la ropa solo después de centrifugarla en una lavadora adecuada.

No seque ropa contaminada por materiales inflamables como gasolina, queroseno, benceno, solventes, alcohol, etc.

- Se podría provocar una descarga eléctrica, un incendio o una explosión.

No toque el enchufe con las manos mojadas.

- Esto puede provocar una descarga eléctrica.

No apague el electrodoméstico desenchufándolo mientras esté en funcionamiento.

- Si vuelve a enchufar el electrodoméstico en el tomacorriente se puede originar una chispa y causar una descarga eléctrica o un incendio.

No permita que los niños se suban al electrodoméstico.

- Puede provocar una descarga eléctrica, quemaduras o lesiones personales.

No coloque la mano ni objetos de metal debajo del Laundry Combo mientras esté en funcionamiento.

- Esto puede provocar lesiones.

No jale el cable de alimentación para desenchufar el electrodoméstico. Sujete siempre el enchufe con firmeza y extráigalo en línea recta.

- Un cable de alimentación dañado puede provocar un cortocircuito, un incendio o una descarga eléctrica.

No trate de reparar, desensamblar ni modificar el electrodoméstico usted mismo.

- No utilice un fusible (de cobre, cable de acero, etc.) que no sea el estándar.
- Cuando deba reparar o volver a instalar el electrodoméstico, comuníquese con el centro de servicio más cercano.

CONSERVE ESTAS INSTRUCCIONES

-
- De lo contrario, pueden producirse descargas eléctricas, incendios, problemas con el electrodoméstico o lesiones.

Si la manguera de suministro se afloja de la llave del agua y el electrodoméstico se inunda, desenchufe el cable de alimentación.

- De lo contrario, se puede provocar una descarga eléctrica o un incendio.

Desenchufe el electrodoméstico si no lo va a utilizar durante un periodo prolongado o durante una tormenta eléctrica.

- De lo contrario, se puede provocar una descarga eléctrica o un incendio.

Si entra alguna sustancia extraña en el electrodoméstico, desenchufe el cable de alimentación y comuníquese con el centro de atención al cliente de Samsung más cercano.

- Esto puede provocar una descarga eléctrica o un incendio.

Mantenga a las mascotas alejadas del electrodoméstico para evitar que mastiquen cualquier pieza del Laundry Combo, lo que podría provocar descargas eléctricas, incendios o lesiones.

Se pueden producir fugas de gas en su sistema que generen una situación peligrosa.

Precauciones de uso

PRECAUCIÓN

Si el Laundry Combo está contaminado con sustancias extrañas, como detergente, tierra, restos de alimentos, etc., desenchufe el cable de alimentación y limpie el Laundry Combo con un paño suave humedecido.

- De lo contrario, se puede producir decoloración, deformación, daños u óxido.

Las piezas de vidrio pueden romperse con un impacto fuerte. Tenga cuidado cuando utilice el Laundry Combo.

- La rotura del vidrio puede causar lesiones.

Abra lentamente la llave del agua tras un periodo prolongado de falta de uso, una falla del suministro de agua o al volver a conectar la manguera de suministro.

- La presión de aire en la manguera de suministro o en la tubería de agua puede dañar una pieza del electrodoméstico o provocar fugas de agua.

Si durante el funcionamiento hay una falla en el drenaje, revise el drenaje.

- Si se utiliza el Laundry Combo inundado por una falla en el drenaje, se puede provocar una descarga eléctrica o un incendio.

Introduzca por completo la ropa en el Laundry Combo para que no quede atrapada en la puerta.

- Si la ropa queda atrapada en la puerta, pueden dañarse las prendas o el electrodoméstico, o se pueden producir fugas de agua.

CONSERVE ESTAS INSTRUCCIONES

Información sobre seguridad

Cierre el suministro de agua cuando el Laundry Combo no esté en uso.

- Asegúrese de que los tornillos del conector de la manguera de suministro de agua estén correctamente afirmados.

Asegúrese de que la arandela de goma y el vidrio de la puerta frontal no estén contaminados con sustancias extrañas (como desechos, hilos, cabellos, etc.).

- Si una sustancia extraña queda atrapada en la puerta o si la puerta no está bien cerrada, se puede producir una fuga de agua.

Antes de utilizar el electrodoméstico, abra la llave del agua y verifique que el conector de la manguera de suministro esté bien ajustado y que no haya fugas.

- Si los tornillos en el conector de la manguera de suministro de agua están flojos, puede haber fugas.

El electrodoméstico adquirido está diseñado exclusivamente para uso doméstico.

El uso del electrodoméstico con fines comerciales se considera un uso incorrecto. En tal caso, el electrodoméstico no quedará cubierto por la garantía estándar que ofrece Samsung y no se podrá atribuir a Samsung ninguna responsabilidad por el malfuncionamiento o los daños resultantes de este uso incorrecto.

No se pare encima del electrodoméstico ni le coloque encima objetos (como ropa, velas o cigarrillos encendidos, platos, productos químicos, objetos metálicos, etc.).

- Podrían producirse descargas eléctricas, incendios, problemas con el electrodoméstico o lesiones.

No rocíe materiales volátiles, como insecticidas, en la superficie del electrodoméstico.

- Además de ser perjudiciales para las personas, también pueden producir descargas eléctricas, incendios o problemas con el electrodoméstico.

No coloque objetos que generen campos electromagnéticos cerca del Laundry Combo.

- Esto puede provocar lesiones por un mal funcionamiento.

El agua que se drena durante el lavado a alta temperatura o durante el ciclo de secado está caliente. No toque el agua.

- Esto puede causar lesiones o quemaduras.

El tiempo de drenaje puede variar según la temperatura del agua. Si la temperatura del agua es muy elevada, el proceso de drenaje comenzará después de que se enfríe.

No lave, centrifugue ni seque asientos, alfombrillas o prendas impermeables (*) a menos que su modelo tenga un ciclo especial para estos artículos.

(*): Ropa de cama de lana, fundas de lluvia, ropa para pescar, pantalones de esquí, bolsas de dormir, cubiertas de pañales, chándales, cubiertas de bicicletas, motos y automóviles, etc.

- No lave alfombrillas gruesas o rígidas aunque lleven la marca de lavadora en la etiqueta. Se pueden provocar lesiones o dañar el Laundry Combo, las paredes, el piso o la ropa debido a vibraciones anormales.
- No lave alfombras ni felpudos con forro de goma. El forro de goma se puede desprender y adherirse al tambor, lo que puede provocar un funcionamiento anómalo, por ejemplo una falla en el drenaje.

CONSERVE ESTAS INSTRUCCIONES



No haga funcionar el Laundry Combo sin el cajón del detergente.

- Se puede provocar una descarga eléctrica o lesiones debido a fugas de agua.

No toque el interior del tambor durante o inmediatamente después del secado, ya que estará caliente.

- Esto puede causar quemaduras.

No toque el interior de la puerta de vidrio ni el tambor después de lavar y secar, ya que esas piezas pueden calentarse y provocar quemaduras.

No introduzca las manos en el cajón para el detergente.

- Puede sufrir lesiones en las manos si quedan atrapadas por el dispositivo de entrada de detergente.

Retire la guía para detergente líquido (únicamente para los modelos aplicables) cuando utilice detergente en polvo.

- De lo contrario, podría producirse una fuga de agua por la parte delantera del cajón para detergente.

No coloque ningún objeto (como zapatos, restos de comida, o animales) que no sea ropa en el interior del Laundry Combo.

- Las vibraciones anormales podrían dañar el Laundry Combo, o bien, causar lesiones o la muerte en el caso de las mascotas.

No presione los botones con objetos afilados, como alfileres, cuchillos, uñas, etc.

- Esto puede provocar una descarga eléctrica o lesiones personales.

No lave ni seque ropa contaminada con aceites, cremas o lociones que se utilizan normalmente en los establecimientos para el cuidado de la piel o en las clínicas de masajes.

- Se puede deformar la arandela de goma y provocar fugas de agua.

No deje objetos de metal, como horquillas o clips, en el tambor durante periodos prolongados.

- Se puede oxidar el tambor.
- Si comienza a aparecer óxido en la superficie del tambor, aplique un agente limpiador (neutro) sobre la superficie y utilice una esponja para limpiarla. Nunca utilice un cepillo de metal.

No utilice detergentes de limpieza en seco directamente ni lave, enjuague o centrifugue ropa contaminada con detergentes de limpieza en seco.

- Se puede producir una combustión espontánea o un incendio por el calor de la oxidación del aceite.

No utilice agua de los dispositivos de calentamiento o enfriamiento del agua.

- Esto podría causar problemas en el Laundry Combo.

No utilice jabón natural para lavado a mano en el Laundry Combo.

- Si se endurece y se acumula en el interior del Laundry Combo, puede causar problemas en el electrodoméstico, como decoloración, óxido y malos olores.

Coloque medias y sostenes en una red y lávelas junto con otra ropa.

No lave prendas grandes como ropa de cama dentro de una red.

- De lo contrario, se pueden producir lesiones personales por las vibraciones anormales.

CONSERVE ESTAS INSTRUCCIONES



Información sobre seguridad

No utilice detergente endurecido.

- Si se acumula en el interior del Laundry Combo, puede provocar fugas de agua.

Asegúrese de que los bolsillos de todas las prendas estén vacíos.

- Los objetos duros o afilados, como monedas, clips, clavos, tornillos o piedras pueden causar daños considerables en el electrodoméstico.

No lave ni seque ropa que contenga hebillas o botones grandes u otros objetos de metal pesados.

Clasifique las prendas según la solidez del color y seleccione el ciclo, la temperatura del agua y las funciones adicionales recomendadas.

- Esto puede decolorar o dañar las telas.

Al cerrar la puerta tenga cuidado de no atrapar los dedos de los niños.

- De lo contrario, se pueden producir lesiones personales.

Para evitar los olores y el moho, deje la puerta abierta después completar un ciclo para que el tambor se seque.

Para evitar las incrustaciones, deje el cajón para el detergente abierto después de cada ciclo de lavado y séquelo.

No seque artículos que contengan goma espuma (látex) o materiales semejantes.

- Si se calienta la goma espuma, puede prenderse fuego.

Si es necesario, utilice una red de lavado para la ropa pequeña y ligera como cinturones de tela, cordones de delantales y brasieres con aro que puedan romperse durante un ciclo.

Las toallitas de secado son compatibles con este modelo y se recomiendan para un mejor desempeño de secado.

Las toallitas de secado también son beneficiosas ya que reducen la electricidad estática que se genera durante un ciclo de secado. La electricidad estática puede estropear la ropa y causar daños en el electrodoméstico.

No utilice el Laundry Combo cerca de polvos peligrosos, como polvo de carbón, harina de trigo, etc.

- Esto puede provocar una descarga eléctrica, un incendio o una explosión.

No toque la parte posterior del electrodoméstico durante el secado o inmediatamente después finalizarlo.

- El electrodoméstico está caliente y podría causar quemaduras.

No se siente encima del Laundry Combo.

El aceite residual en las prendas puede incendiarse en forma espontánea. La posibilidad de combustión espontánea aumenta al exponer al calor las prendas que contienen aceite vegetal o aceite de cocina. Las fuentes de calor, tales como el Laundry Combo, pueden calentar estas prendas y permitir que se produzca una reacción de oxidación en el aceite. La oxidación genera calor. Si dicho calor no tiene forma de salir, las prendas pueden calentarse lo suficiente como para incendiarse. Amontonar, apilar o guardar este tipo de prendas puede impedir que el calor escape y puede generar un peligro de incendio.

CONSERVE ESTAS INSTRUCCIONES

Todas las prendas limpias y sucias que contengan aceite vegetal o aceite de cocina pueden resultar peligrosas. Lavar dichas prendas en agua caliente con una dosis adicional de detergente reducirá el peligro, aunque no lo eliminará. Siempre use el ciclo de enfriamiento para estas prendas a fin de reducir la temperatura. Nunca retire estas prendas cuando el Laundry Combo esté caliente ni interrumpa el ciclo de secado hasta que las prendas hayan pasado por el ciclo de enfriamiento. Nunca amontone o apile estas prendas cuando estén calientes.

Advertencias fundamentales para la limpieza

ADVERTENCIA

No rocíe directamente con agua el electrodoméstico para limpiarlo.

No utilice un agente limpiador muy ácido.

No utilice benceno, disolventes ni alcohol para limpiar el electrodoméstico.

- Puede provocar decoloración, deformación, daños, incendios o descargas eléctricas.

Antes de la limpieza o las tareas de mantenimiento, desenchufe el electrodoméstico del tomacorriente.

- De lo contrario, se puede provocar una descarga eléctrica o un incendio.

Limpie la caja del filtro antes y después de usar el Laundry Combo.

Solicite a un técnico de servicio autorizado que limpie regularmente el interior del producto.

Cuidados para prevenir el congelamiento

ADVERTENCIA

Instale el Laundry Combo en un área donde la temperatura no descienda por debajo de la temperatura de congelación del agua.

Si se drena directamente con una manguera larga, el agua que queda dentro de la manguera se puede congelar en invierno. Asegúrese de que no quede agua dentro de la manguera después de su uso.

Si la manguera está congelada, envuélvala con una toalla empapada en agua tibia durante unos diez minutos para descongelarla.

CONSERVE ESTAS INSTRUCCIONES

Aviso regulatorio

Aviso de la FCC

PRECAUCIÓN

Todos los cambios y modificaciones que no cuenten con la aprobación expresa de la parte responsable del cumplimiento invalidará la autoridad del usuario para operar el equipo.

Este dispositivo cumple con el apartado 15 de las normas de la FCC. El funcionamiento se encuentra sujeto a las siguientes dos condiciones:

1. Este dispositivo no puede causar interferencia dañina, y
2. Este dispositivo debe aceptar la recepción de cualquier interferencia, incluidas aquellas que puedan causar un funcionamiento indeseado.

En los productos vendidos en los mercados de Estados Unidos y Canadá, solo están disponibles los canales 1–11. No es posible seleccionar otros canales.

DECLARACIÓN DE LA FCC:

Este equipo se ha sometido a pruebas y se ha determinado que se encuentra dentro de los límites para los dispositivos digitales clase B, de acuerdo con el apartado 15 de las normas de la FCC. Dichos límites han sido diseñados para proporcionar una protección razonable contra la interferencia dañina en una instalación residencial.

Este equipo genera, utiliza y puede irradiar energía de frecuencias de radio y, si no se lo instala y utiliza de acuerdo con las instrucciones, puede provocar interferencia dañina a las comunicaciones de radio. Sin embargo, no existe garantía alguna de que no habrá interferencia en una instalación determinada. Si el equipo provoca interferencia dañina a la recepción de radio o televisión, que puede determinarse al encender y apagar el equipo, se sugiere que el usuario trate de corregir la interferencia mediante una o más de las siguientes medidas:

- Reorientar o reubicar la antena receptora
- Aumentar la distancia entre el equipo y el receptor
- Conectar el equipo a un tomacorriente que esté en un circuito diferente al de la radio o el televisor
- Consulte al distribuidor o a un técnico experimentado en radio/TV para obtener ayuda.

DECLARACIÓN DE LA FCC SOBRE LA EXPOSICIÓN A LA RADIACIÓN:

Este equipo cumple con los límites de exposición a la radiación establecidos por la FCC para un entorno no controlado. Este equipo debe instalarse y utilizarse con una distancia mínima de 8 pulgadas (20 cm) entre el radiador y su cuerpo. Este dispositivo y su/s antena/s no deben ubicarse ni utilizarse junto con ninguna otra antena o transmisor.

CONSERVE ESTAS INSTRUCCIONES

Declaración de conformidad de la FCC (solo para los modelos aplicables)

Modelo	WD90F53AVB / WD90F53AVS / WD90F53AVY
Variantes del modelo	WD90F53*V* 1º * : Las letras de la A a la Z o los números del 0 al 9 indican una función específica. 2º * : Las letras de la A a la Z indican el color del electrodoméstico.
Parte responsable - Información de contacto en EE. UU.	Samsung Electronics America, Inc. 700 Sylvan Avenue, Englewood Cliffs, NJ 07632 Teléfono : 1-800-SAMSUNG (726-7864) Internet : www.samsung.com

Este dispositivo cumple con el apartado 15 de las normas de la FCC. El funcionamiento se encuentra sujeto a las siguientes dos condiciones: (1) Este aparato no puede causar interferencia dañina y (2) Este aparato debe aceptar cualquier interferencia recibida, incluidas aquellas que pueden causar un funcionamiento indeseado.

CONSERVE ESTAS INSTRUCCIONES

Aviso regulatorio

Aviso IC

El término "IC" antes del número de certificación de radio significa únicamente que se han cumplido las especificaciones técnicas de Industry Canada. El funcionamiento se encuentra sujeto a las siguientes dos condiciones:

1. Este dispositivo no puede causar interferencia, y
2. Este dispositivo debe aceptar cualquier interferencia, incluidas aquellas que puedan causar un funcionamiento indeseado del dispositivo.

Este aparato digital Clase B cumple con la norma canadiense ICES-003.

Cet appareil numérique de la classe B est conforme à la norme NMB-003 du Canada.

En los productos vendidos en los mercados de Estados Unidos y Canadá, solo están disponibles los canales 1–11. No es posible seleccionar otros canales.

DECLARACIÓN DE LA IC SOBRE LA EXPOSICIÓN A LA RADIACIÓN:

Este equipo cumple con los límites de exposición a la radiación RSS-102 establecidos por la IC para un entorno no controlado. Este equipo debe instalarse y utilizarse con una distancia mínima de 8 pulgadas (20 cm) entre el radiador y su cuerpo. Este dispositivo y su/s antena/s no deben ubicarse ni utilizarse junto con ninguna otra antena o transmisor.

CONSERVE ESTAS INSTRUCCIONES

Anuncio sobre código abierto

El software incluido en este producto contiene software de código abierto. Puede obtener el código fuente correspondiente completo por un período de tres años a partir del último envío de este producto comunicándose con nuestro equipo de soporte a través de la página <http://opensource.samsung.com> (Utilice el menú de "Consultas").

Asimismo es posible obtener el código abierto completo correspondiente en un soporte físico como un CD-ROM; se le cobrará una tasa mínima.

En la siguiente URL http://opensource.samsung.com/opensource/SMART_AT_051/seq/0 encontrará la información de la licencia de código abierto relacionada con este producto. Esta oferta es válida para quienes reciban esta información.



Información sobre actualizaciones de seguridad

Se proporcionan actualizaciones para reforzar la seguridad de su dispositivo y proteger su información personal. Para obtener más información sobre las actualizaciones de seguridad, visite <https://security.samsungda.com>.

- El sitio web solo admite algunos idiomas.

CONSERVE ESTAS INSTRUCCIONES

Instalación

Siga detenidamente estas instrucciones para asegurar una adecuada instalación del Laundry Combo y evitar accidentes al lavar la ropa.

ADVERTENCIA

Algunas piezas internas no están conectadas a tierra de manera intencional y pueden presentar un riesgo de descarga eléctrica únicamente durante el servicio técnico. Personal del servicio técnico - No toque las siguientes piezas mientras el electrodoméstico está recibiendo electricidad: Panel de control, disipador térmico, motor, válvula de entrada y bomba.

Requisitos de instalación importantes

- Un tomacorriente con conexión a tierra.
- Un cable de alimentación para un Laundry Combo eléctrico (excepto en Canadá).
- Conductos de gas (para modelos a gas) que deben cumplir con la normativa local y nacional.
- Un sistema de drenaje de metal rígido o flexible con un recubrimiento de metal resistente.

ADVERTENCIA

Retire la puerta de todos los electrodomésticos desechados para evitar que un niño se asfixie.

Consideraciones acerca de la ubicación

El Laundry Combo debe estar ubicado donde haya suficiente espacio adelante para cargarlo y atrás para el sistema de drenaje. Este Laundry Combo viene preparado de fábrica con la opción de drenaje posterior. Asegúrese de que en la sala circule suficiente aire fresco. El Laundry Combo debe estar ubicado donde el aire fluya sin obstrucciones.

No se debe instalar o guardar el Laundry Combo en un área donde quede expuesto al agua y/o a los factores climáticos. El área del Laundry Combo debe mantenerse libre de materiales combustibles, gasolina y otros vapores y líquidos inflamables. Un Laundry Combo produce pelusa combustible. No debe haber pelusas en el área circundante del Laundry Combo.

Desembalade del Laundry Combo

Desempaque el Laundry Combo e inspecciónela para controlar que no se hayan producido daños durante el transporte. Asegúrese de haber recibido todos los elementos que se muestran en la página siguiente. Si el Laundry Combo sufrió daños durante el transporte, o si falta algún elemento, llame al 1-800-SAMSUNG (1-800-726-7864). Para evitar lesiones físicas o distensiones musculares, use guantes protectores cada vez que levante o transporte la unidad.

ADVERTENCIA: Los materiales de empaque pueden ser peligrosos para los niños. Mantenga todos los materiales de empaque (bolsas de plástico, poliestireno, etc.) fuera del alcance de los niños.

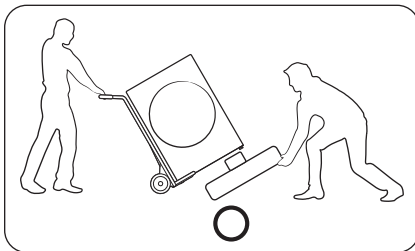

⚠ PRECAUCIÓN

Se necesitan 2 personas como mínimo para desempacar el Laundry Combo. No incline el Laundry Combo hacia adelante para retirar la protección de la parte inferior de los materiales de empaque.

Cuando recline el Laundry Combo para retirar la base de cartón, proteja los laterales y dépositelo con cuidado. Nunca apoye el Laundry Combo sobre la parte frontal ni posterior.

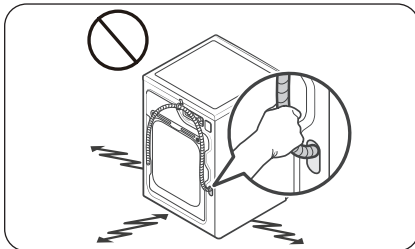

⚠ PRECAUCIÓN

No sujete ni jale la manguera de drenaje para arrastrar y mover el producto.

Instalación

Componentes

Asegúrese de que todos los componentes estén incluidos en el paquete. Si tiene algún problema con el Laundry Combo o las piezas, comuníquese con un centro de atención al cliente de Samsung o con el vendedor.

NOTA

El aspecto real del producto puede diferir de la imagen.

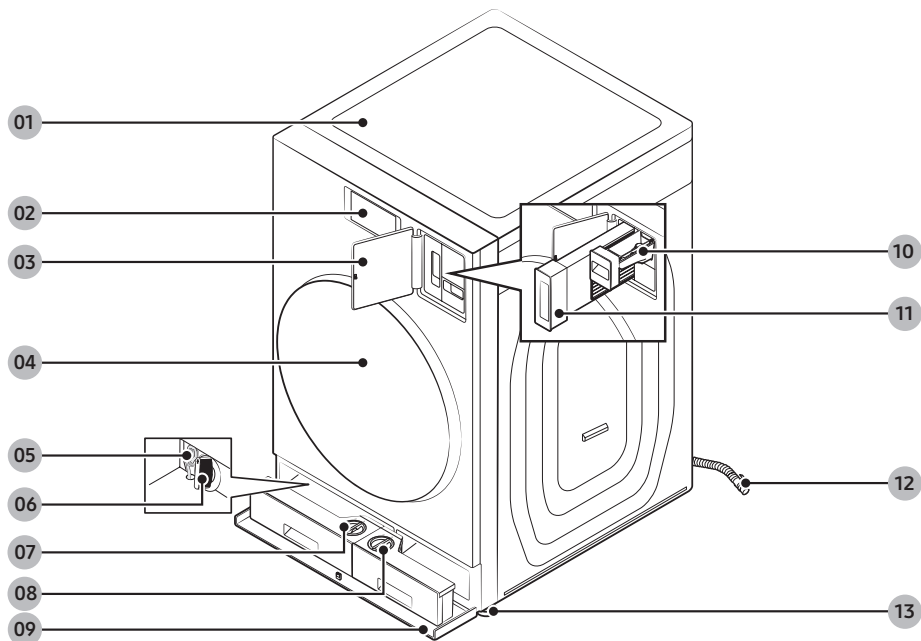

01 Encimera	02 Panel LCD	03 Tapa del filtro para pelusas
04 Puerta	05 Tubo de drenaje de emergencia	06 Filtro de drenaje
07 Dispensador automático	08 Dispensador automático flex	09 Tapa del compartimiento
10 Dispensador manual para el blanqueador	11 Filtro para pelusas	12 Manguera de drenaje
13 Patas niveladoras		

Piezas suministradas



Llave inglesa



Tapas de los tornillos

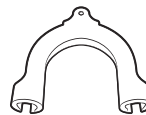

Guía de la manguera

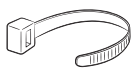

Sujetacables



Almohadillas antideslizantes



Aqua Pebble

Piezas que se venden por separado



Mangueras de agua

Herramientas necesarias para la instalación



Destornillador Phillips

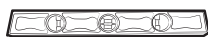

Nivelador



Pinzas ajustables

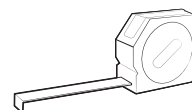

Cinta de medir

NOTA

- Tapas para tornillos: La cantidad de tapas para tornillos (3 a 6) provista depende del modelo.
- El aspecto del Laundry Combo y los accesorios provistos puede diferir dependiendo del modelo.
- Para comprar accesorios o piezas perdidas, comuníquese con un centro de servicios local de Samsung o con el vendedor.
 - Las mangueras de agua no se venden en los centros de servicio ni en los comercios minoristas de Samsung.

Instalación

PRECAUCIÓN

- No vuelva a utilizar las mangueras viejas, ya que pueden tener fugas o se pueden reventar y provocar inundaciones o daños materiales.
- Asegúrese de que las arandelas de goma estén insertadas en cada unión de las dos mangueras de agua.

Requisitos de instalación

Conexiones eléctricas

Antes de poner el electrodoméstico en funcionamiento o realizar pruebas, siga las instrucciones de conexión a tierra de la sección "**Conexión a tierra**". Se recomienda que se destine un circuito derivado individual (o separado) solo para el Laundry Combo.

No utilice un cable prolongador.

Modelos eléctricos – Solo EE. UU.

La mayoría de las secadoras estadounidenses requieren un servicio eléctrico aprobado de CA de 120/240 voltios, 60 Hz. Algunas requieren un servicio eléctrico aprobado de 120/208 voltios, 60 Hz. Los requisitos del servicio eléctrico pueden encontrarse en la etiqueta con información ubicada detrás de la puerta. Se requiere un fusible o interruptor de 30 A a ambos lados del conducto.

- Si se utiliza un cable de alimentación, debe enchufarse a un tomacorriente de 30 A.
- No se provee el cable de alimentación con las secadoras eléctricas estadounidenses. El cable se vende por separado.

Riesgo de descarga eléctrica

ADVERTENCIA

Si lo permiten los códigos locales, se puede conectar el suministro eléctrico del Laundry Combo por medio de un nuevo kit de cable de alimentación eléctrica, rotulado para que se lo utilice con un Laundry Combo, es decir, que cuente con certificación U.L. y categorizado en un mínimo de 120/240 voltios, 30 amperes con tres conductores de cobre Nro. 10 que finalicen en terminales de bucle cerrado, pernos de pala de tipo abierto con extremos rebatidos o con conductores de estaño.

- No vuelva a utilizar un cable de alimentación de una secadora vieja. El cable de alimentación eléctrica debe asegurarse en el gabinete del Laundry Combo con un dispositivo de alivio de tensión con certificación UL.
- La conexión a tierra a través del conductor neutro está prohibida para (1) instalaciones nuevas con circuito derivado, (2) casas rodantes, (3) vehículos de recreo y (4) áreas en las que los códigos locales prohíban la conexión a tierra a través de un conductor neutro. (Utilice un enchufe de 4 pines para un tomacorriente de 4 ranuras, tipo NEMA 14-30R).

Modelos eléctricos – Solo Canadá

Se requiere un servicio eléctrico aprobado de CA de 120/240 voltios, 60 Hz, equipado con un fusible o interruptor de 30 A a ambos lados del conducto.

NOTA

Todos los modelos canadienses se envían con el cable de alimentación adjunto. El cable de alimentación debe conectarse a un tomacorriente de 30 A. En Canadá, se puede convertir un Laundry Combo a 120/208 voltios.

Suministro de agua

La presión de agua adecuada para este Laundry Combo es de 20-116 psi (137-800 kPa). Una presión de agua inferior a 20 psi (137 kPa) puede impedir que la válvula de agua se cierre por completo. También puede hacer que la tina demore demasiado en llenarse y se apague el Laundry Combo. Las llaves del agua deben estar situadas dentro de los 4 pies (122 cm) de la parte posterior del Laundry Combo para que lleguen las mangueras de entrada.

Para reducir el riesgo de fugas:

- Asegúrese de que las llaves del agua se encuentren en una posición accesible.
- Cierre las llaves cuando el Laundry Combo no esté en uso.
- Revise periódicamente que no haya fugas de agua en los accesorios de la manguera de entrada.

PRECAUCIÓN

- La presión mínima del agua debe ser de 30 psi si el Laundry Combo se instala junto con otra lavadora.
- Antes de utilizar el Laundry Combo por primera vez, controle que todas las conexiones de la válvula y de la llave del agua no presenten fugas.

Drenaje

Samsung recomienda una toma de agua de 18 pulg. (460 mm) de altura. La manguera de drenaje debe conectarse a la toma de agua a través del gancho, y la toma debe cubrir totalmente la manguera.

Piso

Para un mejor desempeño, el Laundry Combo debe instalarse sobre un piso sólido. Es posible que los pisos de madera necesiten reforzarse para minimizar la vibración y/o el desequilibrio de la carga. Las superficies alfombradas o con revestimiento sintético no ofrecen una buena resistencia a las vibraciones y pueden causar que el Laundry Combo se desplace un poco durante el ciclo de centrifugado.

PRECAUCIÓN

NO instale el Laundry Combo sobre una plataforma o sobre una estructura con soportes poco resistentes.

Temperatura del agua

No instale el Laundry Combo en áreas donde el agua se congele, dado que siempre retiene algo de agua en las válvulas, bombas y mangueras. El agua congelada puede dañar las correas, la bomba y otros componentes del Laundry Combo

Instalación

Dimensiones

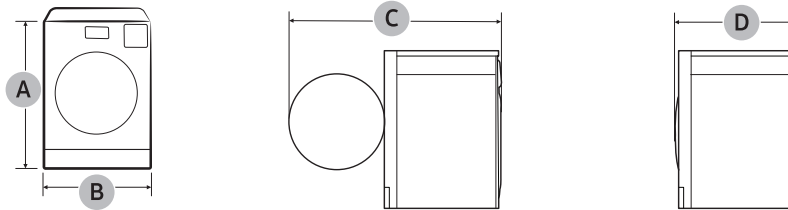

A. Altura total	43.7 pulg. (1110 mm)
B. Ancho	27 pulg. (686 mm)
C. Profundidad con la puerta abierta	56.3 pulg. (1430 mm)
D. Profundidad	34.4 pulg. (875 mm)

Requisito de espacio libre

Instalaciones en un gabinete o en un hueco

Espacio libre mínimo para un funcionamiento estable

Laterales	Arriba	Posterior	Frente
1 pulg. (25 mm)	1 pulg. (25 mm)	2 pulg. (50 mm)	1 pulg. (25 mm)

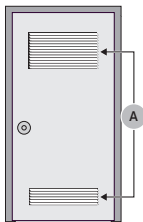

A: Si se instala el Laundry Combo en la misma ubicación con otra lavadora o secadora, el frente del gabinete o hueco debe tener dos aberturas de aire sin obstrucciones que combinadas sean de al menos 72 pulg² (465 cm²).

Armario personalizado e instalación lado a lado

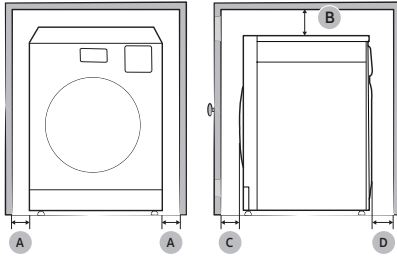

A	1 pulg. (25 mm)
B	1 pulg. (25 mm)
C	1 pulg. (25 mm)
D	2 pulg. (50 mm)

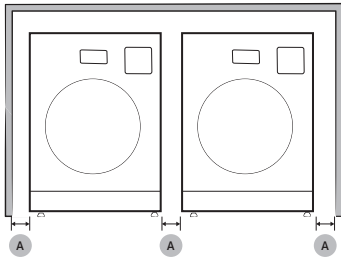

PRECAUCIÓN

Tenga en cuenta lo siguiente al instalar y utilizar el producto.

- Después de conectar el enchufe de alimentación, asegúrese de que el producto no presione ni pellizque el cable mientras lo empuja hasta la posición de instalación final.
 - Esto podría causar un incendio o una descarga eléctrica.
- El producto debe instalarse en un lugar donde pueda enchufarse con facilidad. De lo contrario, podría producirse una fuga eléctrica y causar una descarga eléctrica o un incendio.
- Se requiere un mínimo de 2 pulgadas de espacio libre en la parte trasera para colocar el conducto de ventilación hacia arriba.
- Se requiere un mínimo de 4 pulgadas de espacio libre en la parte trasera para colocar el conducto de ventilación hacia abajo.
- Instale el conducto de ventilación de acuerdo con las instrucciones de instalación.

Instalación

Requisitos para el tendido de conductos

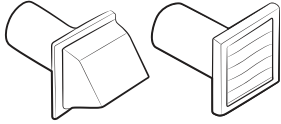
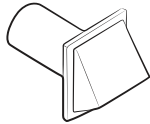
Tipo tapa para intemperie	Recomendado	Utilice solo para instalación de distancia corta	
		4" (10.2 cm)	
N.º de codos de 90°	Rígido	Rígido	
0	80 pies (24.4 m)	74 pies (22.6 m)	
1	68 pies (20.7 m)	62 pies (18.9 m)	
2	57 pies (17.4 m)	51 pies (15.5 m)	
3	47 pies (14.3 m)	41 pies (12.5 m)	

NOTA

* Utilice un conducto de acero galvanizado o de aluminio, de 4 pulgadas (10.2 cm) de diámetro.

Si integrará el sistema de ventilación del Laundry Combo con un sistema de drenaje existente:

- Asegúrese de que el sistema de drenaje cumpla con todas las normativas locales, estatales y nacionales.
- Verifique que no esté usando un conducto flexible de plástico.
- Asegúrese de controlar y eliminar toda la pelusa acumulada del interior de los conductos existentes.
- Confirme que el conducto no está enroscado o aplastado.
- Asegúrese de que el regulador de tiro de la tapa del drenaje se abra y se cierre sin inconvenientes.

Mediciones del manómetro

La presión estática de cualquier sistema de drenaje no debe superar las 0.83 pulgadas de la columna de agua ni ser inferior a 0. Tenga en cuenta que estos valores se miden con el Laundry Combo en funcionamiento con un manómetro en el conducto que conecta al drenaje del Laundry Combo. El tambor del Laundry Combo debe estar vacío y el filtro para pelusas limpio.

Requisitos de drenaje

El Laundry Combo no debe drenarse hacia una chimenea, pared, techo, altillo, sótano de pequeña altura o espacio cerrado de un edificio. Si el Laundry Combo tiene un drenaje con salida hacia el exterior, se evitará que ingrese una gran cantidad de pelusa y humedad a la habitación.

En Estados Unidos y Canadá

- Todas las secadoras deben tener un drenaje con salida hacia el exterior.
- El conducto de drenaje requerido tiene 4 pulgadas (10.2 cm) de diámetro.
- Consulte "**Requisitos para el tendido de conductos**" en la sección "**Instalación**" para conocer la longitud máxima del conducto y el número de codos que pueden utilizarse.
- La longitud total del conducto flexible metálico no debe superar los 7'10¹/₂" (2.4 m).
- No fije el conducto con tornillos u otros medios de sujeción que se extiendan dentro del conducto y atrapen pelusa.
- **Únicamente para Estados Unidos:** Utilice solo los conductos flexibles tipo lámina metálica, si los hubiera, identificados específicamente para su utilización con el electrodoméstico por el fabricante y que cumplan con el esquema para conductos de transición para secadoras de ropa. Use el tema 2158A.

Fuera de Estados Unidos y Canadá

- Remítase a los códigos locales.



ADVERTENCIA

- Debe colocar en el Laundry Combo un drenaje con salida hacia el exterior para reducir el riesgo de incendio cuando instala el Laundry Combo en un gabinete o en un hueco.
- No utilice conductos flexibles de plástico o de un material que no sea el metal.
- Si su red de conductos existente es de plástico, de un material inflamable o no metálico, reemplácela por una que sea de metal.
- Utilice únicamente un conducto de drenaje de metal que no sea inflamable para asegurar la contención del aire expulsado, el calor y la pelusa.

Instalación

Requisitos eléctricos

El diagrama del cableado se encuentra en la placa debajo del panel de control o en el armazón posterior.

ADVERTENCIA

- La conexión inadecuada del conductor de conexión a tierra del equipo puede generar el riesgo de descarga eléctrica. Consulte a un electricista o técnico calificado si le surgen dudas acerca de si la conexión a tierra de su Laundry Combo es correcta. No modifique el enchufe provisto con el Laundry Combo. Si no entra en el tomacorriente, solicite a un electricista calificado que instale el tomacorriente adecuado.
- Para evitar el riesgo innecesario de incendio, descarga eléctrica o lesiones físicas, todo el cableado y la conexión a tierra deben realizarse de conformidad con los códigos locales o, en ausencia de ellos, de conformidad con el Código Eléctrico Nacional, ANSI/NFPA Nro. 70, su última revisión (para EE. UU.) o el Código Eléctrico Canadiense CSA C22.1, sus últimas revisiones y los códigos y ordenanzas locales. Es su responsabilidad proveer el servicio eléctrico adecuado para el Laundry Combo.
- Todas las instalaciones de gas deberán realizarse de conformidad con el Código Nacional para Combustibles ANSI/Z2231, su última revisión (para EE. UU.) o con los Códigos de Instalación CAN/CGA - B149, su última revisión (para Canadá) y los códigos y ordenanzas locales.

Conexión a tierra

Este Laundry debe conectarse a tierra. En caso de que el electrodoméstico funcione mal o se descomponga, la conexión a tierra reducirá el riesgo de descarga eléctrica al ofrecer una vía de menor resistencia a la corriente eléctrica.

Modelos a gas

ADVERTENCIA

- Su Laundry Combo tiene un cable con un conductor de conexión a tierra del equipo y un enchufe de conexión a tierra. El enchufe debe conectarse a un tomacorriente adecuado que esté correctamente instalado y conectado a tierra de conformidad con todos los códigos y ordenanzas locales.
- No modifique el enchufe provisto con el Laundry Combo. Si no entra en el tomacorriente, solicite a un electricista calificado que instale el tomacorriente adecuado.
- No conecte el cable a tierra a las tuberías de plástico, las tuberías de gas o a las cañerías de agua caliente.

Modelos eléctricos

ADVERTENCIA

- Su Laundry Combo tiene un cable opcional con un conductor de conexión a tierra del equipo y un enchufe de conexión a tierra. El cable se vende por separado.
- El enchufe debe conectarse a un tomacorriente adecuado que esté correctamente instalado y conectado a tierra de conformidad con todos los códigos y ordenanzas locales.
- No modifique el enchufe provisto con el Laundry Combo. Si no entra en el tomacorriente, solicite a un electricista calificado que instale el tomacorriente adecuado.
- Si no se utiliza un cable de alimentación y el Laundry Combo eléctrico debe estar permanentemente cableado, se lo debe conectar a un sistema de cableado de metal con conexión a tierra permanente, o se debe conectar un conductor con conexión a tierra del equipo a los conductores del circuito y a la terminal con conexión a tierra del equipo o al cable del Laundry Combo.

Instalación

Instalación paso a paso

Asegúrese de que un técnico calificado instale el Laundry Combo. A continuación aparecen unas instrucciones paso a paso de la instalación.

- No retire la película protectora de la puerta antes de finalizar la instalación del producto. De lo contrario, la puerta podría rayarse o dañarse durante la instalación.
- Asegúrese de que el lugar de instalación cuente con espacio suficiente para abrir la puerta del Laundry Combo por completo.

PASO 1 Seleccionar una ubicación

Requisitos de la ubicación:

- Una superficie sólida y nivelada sin alfombras ni revestimientos para pisos que puedan obstruir la ventilación
- No expuesta a la luz directa del sol
- Espacio suficiente para la ventilación y el cableado
- La temperatura ambiente debe ser siempre superior al punto de congelación (32 °F / 0 °C)
- Alejada de fuentes de calor

PASO 2 Retirar los tornillos de transporte

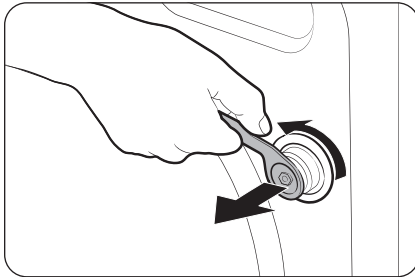

1. Después de desempacar el producto, retire todos los tornillos de transporte.

NOTA

Use el extremo cerrado de la llave inglesa provista para retirar los tornillos de transporte.

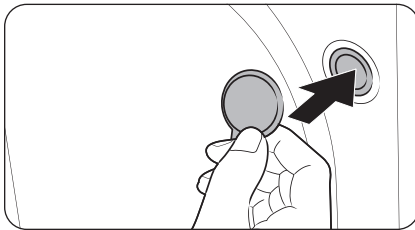

2. Cubra los orificios con las tapas de plástico para tornillos provistas. Conserve los tornillos de transporte en caso de que los necesite en el futuro.

⚠️ ADVERTENCIA

- Los tornillos de transporte fijan el tambor durante el traslado del producto y reducen el riesgo de daño de la suspensión. Quite los tornillos de transporte antes de utilizar el producto y solo vuelva a insertarlos si debe trasladarlo.
- Los materiales de empaque pueden ser peligrosos para los niños. Deseche todos los materiales de empaque (bolsas de plástico, poliestireno, etc.) fuera del alcance de los niños.

PASO 3 Ajustar las patas niveladoras

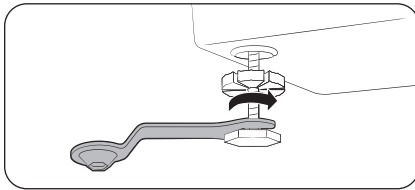

1. Deslice con cuidado el Laundry Combo hasta dejarlo en su lugar. Una fuerza excesiva puede dañar las patas niveladoras.
2. Gire las patas niveladoras con una llave en sentido horario o antihorario para ajustar la altura hasta que el Laundry Combo quede nivelado.

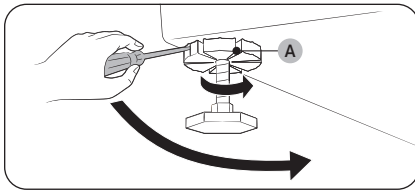

3. Con un destornillador para tornillos de cabeza plana, ajuste las **tuercas de fijación (A)**.

📖 NOTA

Use el extremo abierto de la llave inglesa provista para ajustar las patas niveladoras.

PASO 4 Instalar el sistema de drenaje

Instale el sistema de drenaje como se indica en la sección "Guía de los conductos de drenaje".

⚠️ PRECAUCIÓN

Antes de instalar el electrodoméstico, quite el empaque del conducto.

📖 NOTA

- Para mover el electrodoméstico con facilidad, coloque dos de las protecciones de cartón del empaque en el piso. Incline el electrodoméstico hacia uno de los laterales, de modo tal que quede apoyado sobre ambas protecciones. Empuje el electrodoméstico hasta que se encuentre cerca de su ubicación final y colóquelo en posición vertical.
- Asegúrese de que haya espacio suficiente alrededor del electrodoméstico para facilitar la instalación de los conductos y el cableado.

Instalación

PASO 5 Conectar el cableado eléctrico (para los modelos eléctricos)

Antes de conectar el cableado eléctrico, asegúrese de haber leído la sección “Requisitos eléctricos” en la página 32.

Sistema de 3 cables

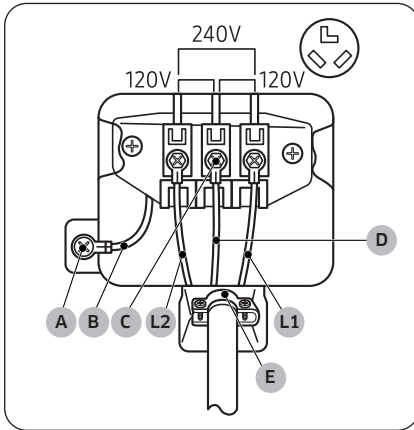

- A. Conector a tierra externo
- B. Cable a tierra neutro (blanco)
- C. Tornillo central de color plateado del bloque de terminales
- D. Cable neutro (cable blanco o central)
- E. Alivio de tensión con certificación UL de $\frac{3}{4}$ " (1.9 cm)

1. Afloje o retire los tornillos del bloque central de terminales.
2. Conecte el cable neutro (cable blanco o central) del cable de alimentación a la terminal de tornillo central de color plateado del bloque de terminales. Ajuste los tornillos.
3. Conecte los demás cables a los tornillos externos del bloque de terminales. Ajuste los tornillos.
4. Ajuste los tornillos de alivio de tensión.
5. Inserte la cubierta del bloque de terminales en el panel trasero del Laundry Combo. Luego, asegure la cubierta con un tornillo de sujeción.

⚠ PRECAUCIÓN

- Para realizar la conversión del sistema de 4 cables a 3 cables, conecte la cinta de conexión a tierra al soporte del bloque de terminales para conectar a tierra el armazón del Laundry Combo al conductor neutro.
- Se recomienda utilizar terminales de tipo anillo. Si utiliza terminales de correa, asegúrese de que estén ajustados.
- Conecte el cable de alimentación y verifique el voltaje de L1/L2/D (N). Si el voltaje es bajo, es posible que el calentador no funcione adecuadamente. De ser necesario, consulte la sección “Requisitos eléctricos” en la página 32.

Sistema de 4 cables

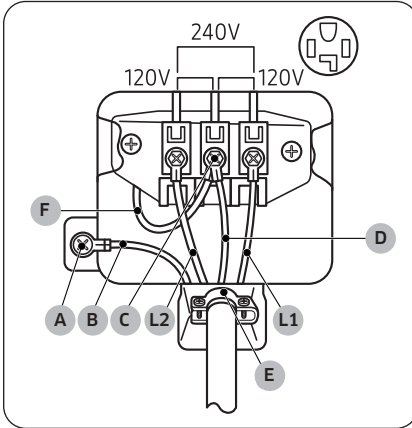

- A. Conector a tierra externo
- B. Cable a tierra neutro (verde)
- C. Tornillo central de color plateado del bloque de terminales
- D. Cable neutro (cable blanco o central)
- E. Alivio de tensión con certificación UL de $\frac{3}{4}$ " (1.9 cm)
- F. Cable neutro (cable blanco o central)

1. Retire el tornillo del conector externo a tierra y conecte el cable de conexión a tierra (verde o sin cubierta) del cable de alimentación al tornillo.

⚠ PRECAUCIÓN

- Para conectar el cable de conexión a tierra a la posición neutra sin atravesar el contacto A (conexión a tierra del gabinete), comuníquese con un técnico. No se trata de una operación que pueda realizar el usuario.
 - Se recomienda utilizar terminales de tipo anillo. Si utiliza terminales de correa, asegúrese de que estén ajustados.
2. Afloje o retire los tornillos del bloque central de terminales.
 3. Conecte el cable neutro (cable blanco o central) y el cable de conexión a tierra (blanco) al tornillo central del bloque de terminales. Ajuste el tornillo.
 4. Conecte los demás cables a los tornillos externos del bloque de terminales. Ajuste los tornillos.
 5. Ajuste los tornillos de alivio de tensión.
 6. Inserte la lengüeta de la cubierta del bloque de terminales en la ranura trasera del Laundry Combo. Asegure la cubierta con un tornillo de sujeción.

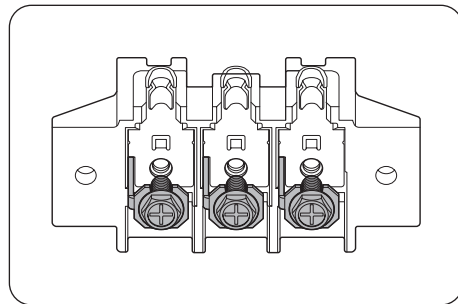
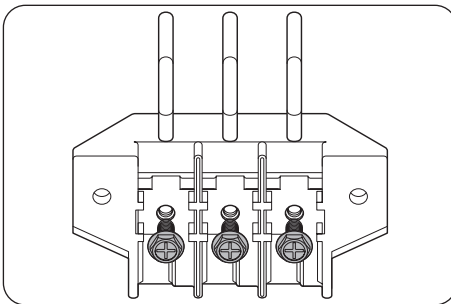

📖 NOTA

Hay dos tipos de bloques de terminales, uno con tornillos totalmente extraíbles y el otro con tornillos no extraíbles.

Instalación

PRECAUCIÓN

Conecte el cable de alimentación y verifique el voltaje de L1/L2/D (N). Si el voltaje es bajo, es posible que el calentador no funcione adecuadamente. De ser necesario, consulte la sección **"Requisitos eléctricos"** en la página 32.

ADVERTENCIA

- Todos los modelos estadounidenses están fabricados para una conexión de sistemas de 3 cables. El armazón del Laundry Combo está conectado a tierra al conductor neutro del bloque de terminales. Se requiere una conexión de sistemas de 4 cables para las construcciones nuevas o remodeladas, las casas rodantes o si los códigos locales no permiten la conexión a tierra a través del neutro. Si utiliza un sistema de 4 cables, no puede conectar a tierra el armazón del Laundry Combo al conductor neutro del bloque de terminales.
- Retire la tapa del bloque de terminales. Inserte el cable de alimentación con un dispositivo de alivio de tensión con certificación UL a través del orificio provisto en el gabinete cerca del bloque de terminales.
- Se debe utilizar un dispositivo de alivio de tensión. No afloje las tuercas ya instaladas en el bloque de terminales. Asegúrese de que estén ajustadas. Utilice un tomacorriente para huecos profundos de $\frac{3}{8}$ " (1 cm).
- Desde el 1 de enero de 1996, el código eléctrico nacional requiere que en el cableado nuevo (no el existente) se utilice una conexión de 4 cables para este Laundry Combo.

PASO 6 Conectar la manguera de agua

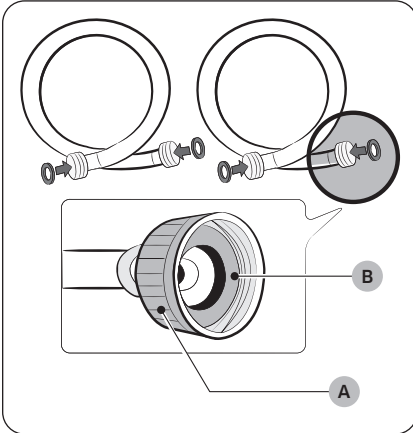

⚠ PRECAUCIÓN

- Asegúrese de usar mangueras de agua nuevas y de que las **juntas de goma (B)** estén dentro de los **acoplamientos (A)** en ambos extremos de las mangueras. Es posible que las mangueras de agua sin juntas presenten fugas.
- Deje 5 pulg. (127 mm) entre la parte posterior del Laundry Combo y la pared para evitar que las mangueras de agua se enrosquen. Las mangueras enroscadas pueden presentar fugas de agua.
- Si hay una fuga, deje de utilizar el Laundry Combo y comuníquese con un centro de servicio local de Samsung. Una fuga de agua puede provocar una descarga eléctrica.
- No estire a la fuerza las mangueras de agua. Si una manguera resulta demasiado corta, reemplácela por otra más larga.

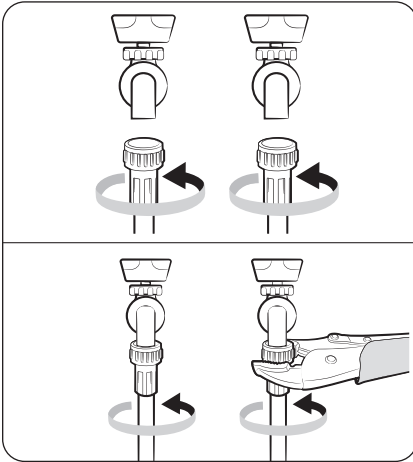

1. Conecte las mangueras a las entradas de agua fría y caliente y ajuste los conectores con la mano hasta que estén bien apretados. Luego, utilice pinzas para ajustar los conectores dos tercios adicionales. No ajuste los conectores de más para evitar dañarlos.
2. Jale las mangueras para verificar que estén bien conectadas.

Instalación

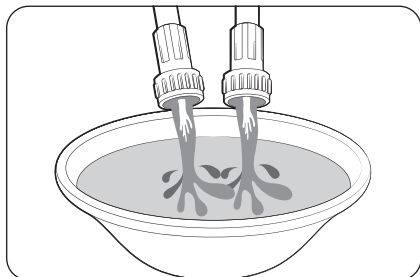

3. Coloque los otros extremos de las mangueras en una cubeta y abra las llaves del agua durante 10 a 15 segundos para eliminar las impurezas. Cuando haya terminado, cierre las llaves del agua.

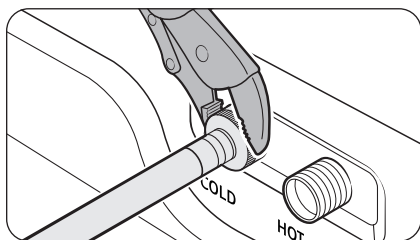

4. Conecte las mangueras a las entradas de agua fría y caliente en la parte posterior del Laundry Combo y ajuste los conectores con la mano hasta que estén bien apretados. Luego, utilice pinzas para ajustar los conectores dos tercios adicionales.

NOTA

Si no desea usar la manguera de suministro de agua caliente, inserte el tapón en la entrada del agua caliente. Cuando realice el lavado, presione **Temperatura** y seleccione **Agua fría de la llave**.

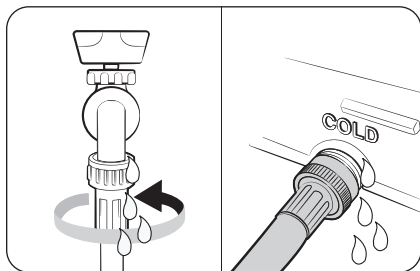

5. Abra las llaves del agua y verifique que no haya fugas.

Uso de una manguera corta como prolongación

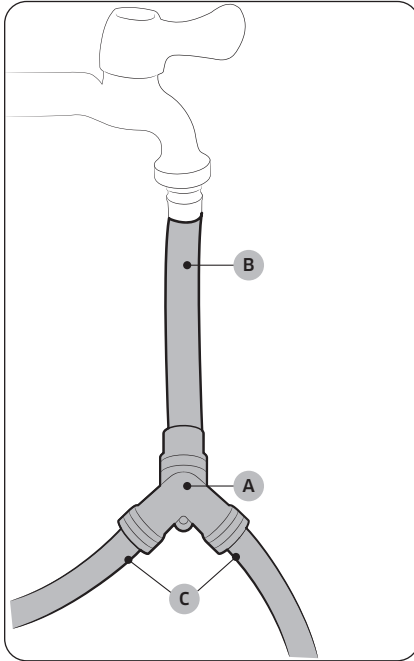

Para instalar este producto con otra lavadora, utilice el conector en Y que se vende por separado.

1. Cierre la llave del agua. Si tiene la manguera de una lavadora conectada a la llave del agua, desatornille y quite la manguera. Luego, conecte la **manguera corta (B)** a la llave del agua. Gire la unión manualmente hasta que quede ajustada.
2. Con las pinzas, ajuste la unión con otros dos tercios de giro. No la ajuste en exceso. Se puede dañar la unión.
3. Una el **conector en forma de Y (A)** al extremo de la manguera corta. Gire la unión manualmente hasta que quede ajustada.
4. Con las pinzas, ajuste la unión con otros dos tercios de giro. No la ajuste en exceso. Se puede dañar la unión.
5. Conecte las **mangueras de agua (C)** a la válvula de carga en la parte superior trasera de la lavadora. Gire la unión manualmente hasta que quede ajustada.
6. Con las pinzas, ajuste la unión con otros dos tercios de giro. No la ajuste en exceso. Se puede dañar la unión.
7. Si desconectó la manguera del agua de la lavadora, fije la manguera al extremo libre del conector en forma de Y, ajuste la unión con la mano hasta que quede firme y, luego, ajuste con otros dos tercios de giro utilizando las pinzas.
8. Abra la llave del agua y verifique que no haya fugas.

⚠ PRECAUCIÓN

Los problemas causados por factores externos, incluidos los conectores en forma de Y y las mangueras, no están cubiertos por la garantía del producto.

Instalación

PASO 7 Conectar la manguera de drenaje

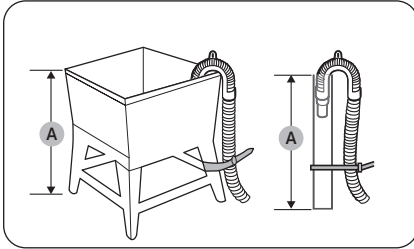

En un tambor de lavado o una cañería de drenaje

1. Verifique la **altura (A)** de su sistema de drenaje y asegúrese de que se cumplan las alturas mínimas y máximas.

Mínimo	18 pulg. (46 cm)
Máximo	96 pulg. (245 cm)

NOTA

- Asegúrese de medir la altura desde el piso donde se apoya el Laundry Combo.
- Es posible que la eficacia del drenaje sea menor si el sistema está a la altura máxima.
- Para evitar que trasvase agua del Laundry Combo, no utilice un sistema de drenaje cuya altura sea inferior a la mínima indicada.

2. Coloque la manguera de drenaje en la **guía de plástico para la manguera (B)**.

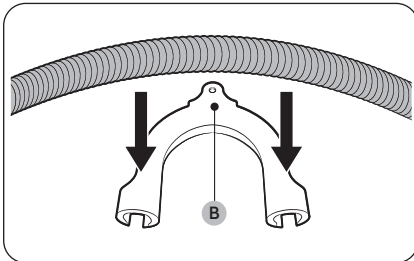

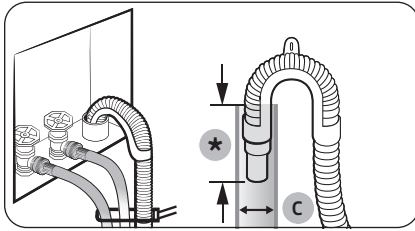

(*): Mín. 6 pulg. (152 mm), Máx. 8 pulg. (203 mm)

3. Dirija la manguera de drenaje hacia el sistema de drenaje.

⚠ PRECAUCIÓN

- En caso de utilizar una toma de agua, asegúrese de que la conexión de la toma y la manguera de drenaje no esté hermetizada.
 - Si utiliza una toma de agua, asegúrese de que la manguera de drenaje esté entre 6 pulgadas (152 mm) y 8 pulgadas (203 mm) dentro de la toma.
 - El **diámetro mínimo de la toma de agua (C)** debe ser de 2 pulgadas si el Laundry Combo se instala junto con otra lavadora.
4. Fije la manguera de drenaje con sujetacables.

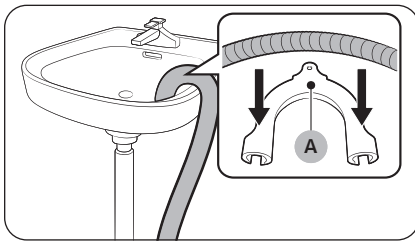

Sobre el borde de un lavamanos

La manguera de drenaje debe colocarse a una altura entre 24 pulgadas (60 cm) y 35 pulgadas (90 cm) del piso. Para mantener doblado el extremo de salida de la manguera, utilice la **guía de plástico (A)** provista. Fije la guía a la pared con un gancho para asegurar la estabilidad durante el drenaje.

PASO 8 Encendido

Enchufe el cable de alimentación a un tomacorriente de 240 V / 60 Hz / 30 AMP aprobado y protegido por un disyuntor o fusible. Luego, pulse  para encender el Laundry Combo.

PASO 9 Verificación final

Una vez finalizada la instalación, confirme lo siguiente:

- El electrodoméstico está enchufado a un tomacorriente y está conectado a tierra correctamente.
- Los conductos de drenaje están conectados y se colocó cinta a las uniones.
- Se usó conducto rígido o flexible con un recubrimiento de metal resistente, no un conducto flexible de plástico.
- El electrodoméstico está nivelado y apoyado firmemente sobre el piso.
- El electrodoméstico se enciende, funciona, calienta y se apaga correctamente.

Instalación

Prueba de bloqueo de la ventilación

Una vez instalado el Laundry Combo, ejecute la función Test de bloq. Ventila para verificar si el sistema de conductos está instalado correctamente. Test de bloq. Ventila detecta automáticamente el estado de los conductos e informa de cualquier bloqueo o problema. Una instalación correcta de los conductos reduce el tiempo de secado y ahorra energía.

NOTA

La función Test de bloq. Ventila debe realizarse cuando la Laundry Combo está frío. Si el Laundry Combo se calienta luego de la verificación de la instalación, ejecute el ciclo **Temp. amb.** durante algunos minutos para reducir su temperatura interna.

Ejecución de la prueba de bloqueo de la ventilación

1. Asegúrese de que el tambor esté vacío y, luego, cierre la puerta. (Si hay ropa u otros artículos en el tambor, los resultados de la prueba no serán precisos).
2. Pulse  para encender el Laundry Combo, luego pulse **Ajustes > Lavadora > Test de bloq. Ventila.**
3. Pulse **Iniciar prueba** para iniciar la prueba de bloqueo de la ventilación.
 - La prueba dura aproximadamente 2 minutos y se muestra "**Revisando...**" durante la ejecución.

PRECAUCIÓN



La puerta está bloqueada mientras la función Test de bloq. Ventila está activa.

NOTA

Si inició otros procedimientos antes de ejecutar Test de bloq. Ventila, el Laundry Combo no accede al modo Test de bloq. Ventila.

4. Luego de 2 minutos, cuando la prueba se ha completado, se muestran los resultados y el Laundry Combo emite una señal sonora. Si el estado del sistema de conductos es normal, se acciona una alarma con el mensaje "**Sin problemas**". Si el sistema de conductos no puede drenarse correctamente, aparece el problema y la solución en la pantalla, y el Laundry Combo emite una señal sonora de alarma.

Si hay otros problemas, aparece un código de información en la pantalla. Para obtener información del código, consulte la sección "**Códigos de información**" en la página 99.

- Para detener o cancelar Test de bloq. Ventila, pulse  para apagar su Laundry Combo.
- Los resultados se muestran en la pantalla durante unos 5 minutos y, luego, se apagan en forma automática. Puede apagar los resultados de inmediato al pulsar .
- Al resolver un problema, pulse **Cómo realizar la limpieza** en la pantalla para verificar el método de limpieza. También, consulte la sección "**Requisitos para el tendido de conductos**" en la página 30 si es necesario.

NOTA

- Durante y luego de la prueba, el interior del tambor está caliente. Tenga cuidado para evitar quemaduras. La función Test de bloq. Ventila sirve para detectar problemas en el sistema de conductos actual cuando el Laundry Combo se instala por primera vez.
- Aunque el resultado sea normal ("**Sin problemas**"), el sistema de conductos puede estar ligeramente bloqueado. Instale correctamente los conductos de acuerdo con las instrucciones de instalación de este manual.

Guía de los conductos de drenaje

Conductos

1. Asegúrese de que el Laundry Combo esté bien instalado para que drene fácilmente.
2. Utilice conductos de metal rígido, de 4 pulgadas. Coloque cinta en todas las uniones, incluso en la conexión del combo. Nunca use tornillos que atrapen pelusa.
3. Para facilitar el drenaje, mantenga los conductos tan rectos como sea posible.

Limpieza

Limpie los conductos viejos antes de instalar el Laundry Combo y asegúrese de que la ventilación se abra y se cierre sin inconvenientes. Le recomendamos que limpie el sistema de drenaje anualmente o en forma regular.

ADVERTENCIA



- A fin de evitar incendios, no use ningún tipo de conducto plástico, con un recubrimiento delgado o de un material que no sea el metal.
- No use un sistema de drenaje deficiente porque ralentiza el rendimiento del Laundry Combo.
- No use conductos excesivamente largos con muchos codos.
- No use conductos o tubos de ventilación aplastados u obstruidos.

Antes de comenzar

Configuración inicial



- Al encender el Laundry Combo por primera vez, la pantalla muestra el proceso de configuración inicial. Siga las instrucciones en pantalla para completarlo.
- Una vez seleccionado el idioma, ya no aparecerá la pantalla de selección del idioma. Sin embargo, debe completar un ciclo de lavado una vez para evitar que vuelva a aparecer la pantalla de tutorial.
 - Puede cambiar el idioma desde el menú Ajustes. En la pantalla Inicio, pulse  > **General** > **Idioma** para cambiar el idioma.
- La configuración inicial incluye la selección del idioma y un tutorial breve.
- Pulse **Aceptar** para saltar a la siguiente pantalla.

NOTA

Si la pantalla de configuración inicial no aparece durante el primer uso del producto, esto no indica un problema con el producto. Puede modificar los ajustes que desee al seleccionar  > **General** desde la pantalla de Inicio, o restablecer el producto para intentar ejecutar la configuración inicial al seleccionar  > **General** > **Restablecer** > **Restablecer todos los ajustes**.

Ejecutar la calibración (recomendado)

La calibración asegura que el Laundry Combo detecte el peso con precisión. Asegúrese de que el tambor esté vacío antes de ejecutar la calibración.

1. Pulse  para encender la alimentación.
2. Pulse  > **Lavadora** > **Calibración**.
3. Pulse **Iniciar calibración** para iniciar la calibración.

Pautas de lavado

PASO 1 Clasificar

Clasifique las prendas de acuerdo con los siguientes criterios:

- Etiqueta de indicaciones: Clasifique la ropa según su composición: algodón, mezclas, sintética, seda, lana y rayón.
- Color: Separe la ropa blanca de la de color.
- Tamaño: Mezclar prendas de distintos tamaños en el tambor mejora el desempeño del lavado.
- Sensibilidad: Lave las prendas delicadas por separado. Para las prendas nuevas de lana pura, cortinas y prendas de seda, verifique las etiquetas de las prendas.

 **NOTA**

Antes de iniciar el lavado, lea las etiquetas de cuidado de la ropa y clasifique los artículos en consecuencia.

PASO 2 Vaciar los bolsillos

Vacíe los bolsillos de todas las prendas.

- Los objetos metálicos como monedas, clips y hebillas pueden dañar las otras prendas y el tambor.

Dé vuelta las prendas con botones o bordados.

- Si los cierres de los pantalones o las chaquetas están abiertos durante el lavado, el tambor puede dañarse. Los cierres deben cerrarse y ajustarse con un cordón.
- Las prendas con cordones largos pueden enredarse con otras prendas. Asegúrese de sujetar los cordones antes de comenzar el lavado.

PASO 3 Utilizar una red para ropa

- Los sostenes (lavables con agua) se deben colocar dentro de una red para ropa. Las partes metálicas de los sostenes pueden atravesar la tela y dañar otras prendas.
- Las prendas pequeñas y livianas como las medias, los guantes, las medias de nylon y los pañuelos pueden trabarse en la puerta. Colóquelas dentro de una red para ropa.
- No lave la red por sí sola sin otras prendas. Se podrían producir vibraciones anormales que podrían desplazar el Laundry Combo y causar lesiones personales.

Antes de comenzar

PASO 4 Calcular la capacidad de carga

No sobrecargue el Laundry Combo. Si sobrecarga el Laundry Combo, la ropa puede no lavarse correctamente.

NOTA

Al lavar ropa de cama o cobertores, el tiempo de lavado se puede alargar o la eficacia del centrifugado puede reducirse.

Para ropa de cama o cobertores, el nivel máximo de centrifugado recomendado es Baja or Media y la capacidad de carga es de 7 lb (3.0 kg) o menos.

PRECAUCIÓN

Si la carga está desequilibrada y se muestra el código de información "**Se detectó un desbalance**", redistribuya la carga. Una carga desequilibrada puede disminuir el desempeño del centrifugado.

PASO 5 Agregar el tipo de detergente adecuado

El tipo de detergente a utilizar (para uso general, específico para lana, etc.) depende del tipo de tejido (algodón, sintético, prendas delicadas, lana), el color, la temperatura de lavado y el nivel de suciedad. Independientemente del tipo específico de detergente que utilice, siempre debe ser de alta eficacia (HE) y "baja espuma", diseñado para las lavadoras automáticas.

NOTA

- Siga las recomendaciones del fabricante del detergente en función del peso de la ropa, el nivel de suciedad y la dureza del agua en su zona. Si desconoce la dureza del agua de su zona, comuníquese con las autoridades locales.
- No utilice un detergente que tenga tendencia a endurecerse o solidificarse. Este detergente puede permanecer durante el ciclo de enjuague y bloquear la salida de drenaje.

PRECAUCIÓN

Cuando lave prendas de lana con el ciclo Lana, utilice exclusivamente un detergente líquido neutro. El detergente en polvo utilizado con el ciclo Lana puede permanecer sobre las prendas y decolorarlas.

Utilice solo detergentes de alta eficacia (HE).



Para obtener un lavado de óptima calidad, use un detergente de alta eficacia, por ejemplo: Tide HE, Wisk HE, Cheer HE o Gain HE*. Los detergentes de alta eficacia contienen supresores que reducen o eliminan la espuma. Cuando se produce menos espuma, la carga se mueve con mayor eficacia y el lavado se maximiza. (* Los nombres de las marcas son marcas comerciales de sus respectivos fabricantes).

 **ADVERTENCIA**

Para obtener los mejores resultados, solo use detergentes de alta eficacia (HE). No utilice detergentes de baja eficacia, orgánicos, naturales ni de alta eficacia con ingredientes naturales (como vinagre o bicarbonato).

Antes de comenzar

Pautas sobre el cajón para el detergente

NOTA

Los dispensadores automáticos facilitan el lavado de ropa al dispensar la cantidad preestablecida de agentes de lavado sin que tenga que verterlos cada vez, y podría ser más económico ya que se dispensará la cantidad exacta cada vez que se use, lo que permitirá un menor desperdicio de agentes de lavado.

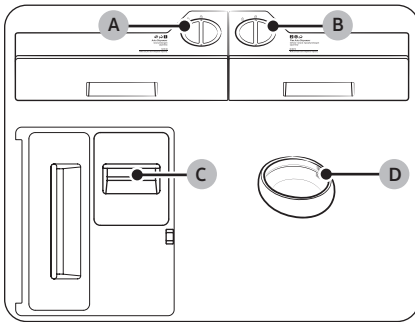

A. Dispensador automático

- En este compartimiento, puede usar un detergente general.
- Utilice solo detergente líquido. No coloque suavizante o detergente en polvo.

B. Dispensador automático flex

- Puede configurar este dispensador para que dispense detergente (**Detergente general** o **Detergente especial**) o suavizante.
- Use solo detergente neutro en este dispensador si configuró **Tipo de detergente** en **Detergente especial**.
- No coloque detergente en polvo.

C. Compartimiento manual para el blanqueador

- Agregue blanqueador líquido con cloro. No sobrepase la línea máxima.

D. Aqua Pebble

- Para usar el Aqua Pebble, configure la opción **Cantidad** para el **Dispensador automático** y **Dispensador automático flex** como **Desactivar**.
- No utilice el Aqua Pebble para el blanqueador ni el suavizante.

PRECAUCIÓN

- No ponga el Laundry Combo en funcionamiento sin los dispensadores del cajón para detergente.
 - Una fuga de agua podría producir una descarga eléctrica o lesiones personales.
- No vierta los siguientes tipos de detergente en el cajón.
 - Pastillas, cápsulas, tipo bola o red.
- No utilice detergentes/suavizantes viscosos o tipo gel en el cajón para detergente ya que pueden no fluir bien.
 - Lea las instrucciones del fabricante del detergente/suavizante antes de colocarlos en el Laundry Combo.
- No transporte el dispensador retirado del cajón para el detergente. Vuelva a colocar el dispensador en su lugar.
 - De lo contrario, el dispensador podría sacudirse y hacer que el contenido se derrame.
- Vacíe los dispensadores del cajón para del detergente antes de mover el Laundry Hub para evitar derramar su contenido en el piso.
- No utilice blanqueador con cloro ya que puede dañar las prendas.

- Tenga cuidado al insertar el Aqua Pebble, ya que se supone que debe quedar equilibrado encima de la ropa al comienzo del lavado. Si el Aqua Pebble se inclina antes del comienzo del lavado, pueden quedar residuos de detergente en la ropa al final del lavado, lo que causaría una decoloración de las prendas o una reducción del rendimiento del lavado.
- Antes de cada lavado, limpie el Aqua Pebble antes de agregar nuevo detergente.
- No inserte el Aqua Pebble dentro de una prenda plegada o entre diferentes prendas.
- No use blanqueador con cloro, ya sea líquido o en polvo.
- No coloque ni almacene agentes de limpieza como detergentes, blanqueadores o suavizantes en la parte superior del Laundry Combo. Limpie de inmediato cualquier derrame para evitar daños al Laundry Combo, en especial el acabado y el panel LCD.

NOTA

- Si aparece el mensaje "**Se debe recargar**" en la pantalla, recargue el dispensador correspondiente.
- El detergente/suavizante no se dispensa automáticamente en los ciclos **Lana**, **Delicado** y **Ropa Deportiva** si el **Tipo de detergente** para el **Dispensador automático** y el **Dispensador automático flex** están configurados como **Detergente general**. Debe utilizar el Aqua Pebble para introducir el detergente directamente en el tambor.
 - Sin embargo, si el **Tipo de detergente** para el Dispensador automático flex está configurado para **Detergente especial**, el detergente se dispensará automáticamente.
- No supere la línea de llenado máximo al agregar el detergente y el suavizante.
- Es posible que sea difícil abrir el cajón solo con las yemas de los dedos. Agarre con firmeza la manija del cajón para el detergente y jale para abrirlo.
- Para cerrarlo, empuje el cajón para el detergente hasta que haga tope.
- Si el aroma del suavizante es débil, establezca el cantidad de llenado del suavizante en un nivel más alto.

Para utilizar blanqueador

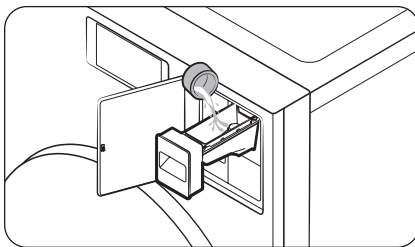

Agregue solo blanqueador líquido con cloro en el **Dispensador manual para el blanqueador**. No sobrepase la **línea máxima**.

PRECAUCIÓN

- No agregue el blanqueador líquido sin la guía para detergente líquido del dispensador manual para el blanqueador.
- No agregue un blanqueador líquido que contenga cloro sin diluir directamente sobre la carga o dentro del tambor. Se trata de un químico potente y, si no se usa correctamente, puede ser perjudicial para la tela, por ejemplo desgastando las fibras o causando decoloración.

Antes de comenzar

Para utilizar potenciador de lavado o blanqueador con protección para ropa de color

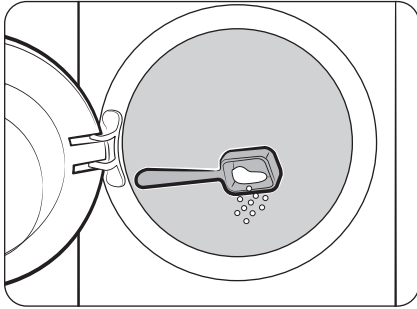

Los potenciadores de lavado o blanqueadores con protección para ropa de color pueden mejorar el desempeño del lavado. Asegúrese de agregar el potenciador de lavado o el blanqueador con protección para ropa de color después de colocar la ropa en el tambor.

NOTA

Para usar detergente en polvo y potenciador de lavado o blanqueador con protección para ropa de color, resulta más efectivo colocarlos juntos en el tambor antes de cargar la ropa.

Para usar el Aqua Pebble

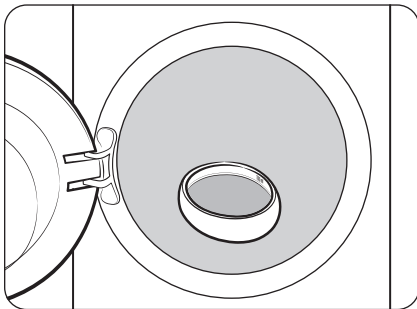

Vierta la cantidad recomendada de detergente líquido o en polvo (detergente especial) en el Aqua Pebble y, luego, coloque el Aqua Pebble directamente en el tambor. Hay dos guías dentro del Aqua Pebble para indicar 50 ml (1.69 oz. líq.) y 100 ml (3.38 oz. líq.). No sobrepase la línea de los 100 ml.

Para aplicar productos de lavado en los dispensadores automáticos

NOTA

Si aparece el mensaje "**Se debe recargar**" en la pantalla, recargue el dispensador correspondiente.

- El tiempo de detección puede variar según el tipo de detergente/suavizante.

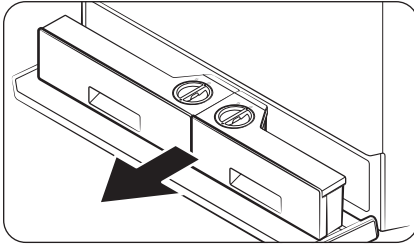

1. Presione la tapa del compartimento para abrirla.
2. Retire los dispensadores automáticos.

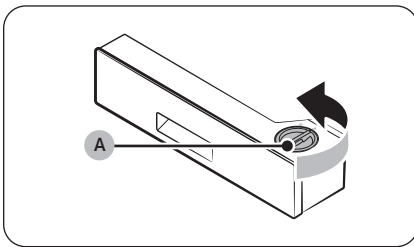

3. Gire la **tapa del dispensador automático (A)** en el sentido contrario al de las agujas del reloj para abrirla.

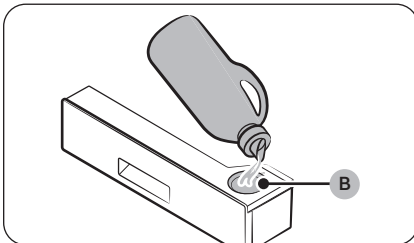

4. Vierta la cantidad adecuada de detergente en el **dispensador automático (B)**.
 - Al finalizar, vuelva a colocar la tapa y gírela en sentido horario para cerrarla.

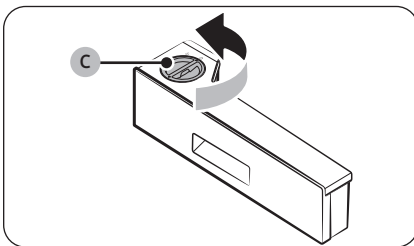

5. Gire la **tapa del dispensador automático flex (C)** en el sentido contrario al de las agujas del reloj para abrirla.

Antes de comenzar

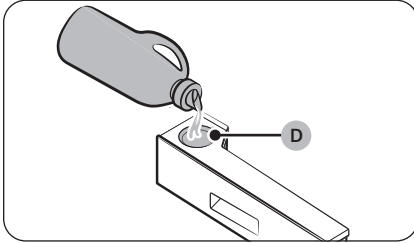

6. Aplique una cantidad adecuada de detergente (detergente general o detergente especial) o suavizante en el **dispensador automático flex (D)**.
 - Al finalizar, vuelva a colocar la tapa y gírela en sentido horario para cerrarla.

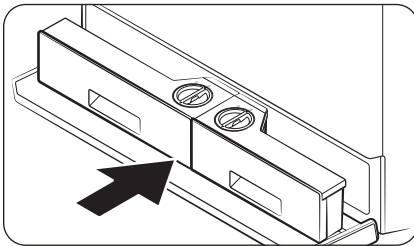

7. Coloque los dispensadores automáticos nuevamente en sus posiciones.
8. Cierre la tapa del compartimiento.

Cuidado del dispensador

Puede verificar el tipo de detergente utilizado en cada dispensador.

La cantidad restante de detergente y suavizante que se muestra en la pantalla del producto no refleja la cantidad exacta y puede diferir de la cantidad restante real.

NOTA

En la pantalla Cuidado del dispensador se muestra el estado actual del detergente y del suavizante y le avisará si alguno de los dispensadores se está quedando sin contenido. Siga las instrucciones en pantalla para recargar el detergente o el suavizante.

1. En la pantalla de inicio, pulse **Cuidado del dispensador** para desplazarse a la pantalla Cuidado del dispensador.
2. Verifique la cantidad de detergente en cada dispensador y recargue el dispensador si la cantidad es baja.
3. Pulse  para ir a la pantalla de Inicio.

Funcionamiento

⚠ ADVERTENCIA

Para reducir el riesgo de incendio, descarga eléctrica o lesiones personales, lea sección **Información sobre seguridad** antes de poner en funcionamiento el Laundry Combo.



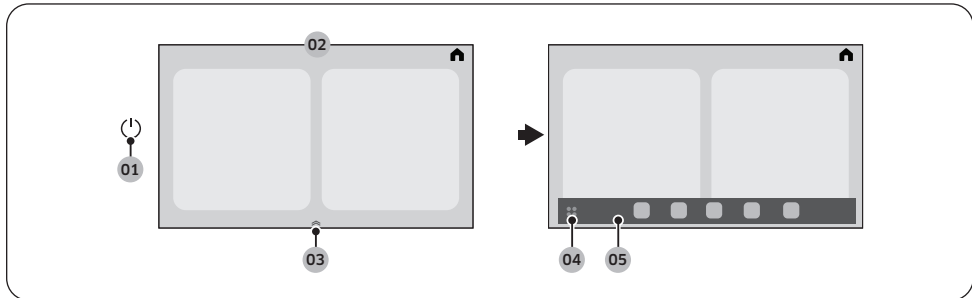





Panel LCD



01 Encender/Apagar ⏻	Pulse para encender o apagar el Laundry Combo.
02 Pantalla	La pantalla muestra información y tiempo restante estimado del ciclo que se está ejecutando, o un mensaje de información cuando ocurre un problema.
03 Controlador de la barra de aplicaciones	Arrastre el controlador de la barra de aplicaciones hacia arriba para abrirla barra de aplicaciones. <ul style="list-style-type: none">El controlador de la barra de aplicaciones aparece únicamente en la pantalla de inicio.
04 Botón de la bandeja de aplicaciones	Pulse para ver todas las aplicaciones disponibles. <ul style="list-style-type: none">Puede abrir SmartThings, Temporizador, Bixby, Clima, Internet, Ajustes, etc.
05 Barra de aplicaciones	La barra de aplicaciones muestra los íconos para facilitar el acceso a las aplicaciones más utilizadas. <ul style="list-style-type: none">En la barra de aplicaciones se muestran un máximo de cinco íconos que pueden editarse.
06 Panel rápido	Deslice el dedo hacia abajo desde la parte superior de la pantalla para abrir el Panel rápido. <ul style="list-style-type: none">El Panel rápido brinda acceso rápido a varias configuraciones.Para obtener más información sobre los íconos del Panel rápido, consulte Descripción de los íconos en pantalla, consulte la página 56.





Funcionamiento

Descripción de los iconos en pantalla

	Inicio	Pulse para ir a la pantalla Inicio.
	Seguro de puerta	<ul style="list-style-type: none">• Este icono indica que la puerta está trabada y no puede abrirse.• La puerta se traba automáticamente durante un ciclo y se enciende este icono.• Cuando este icono desaparece, puede abrir la puerta.
	Control Inteligente	<ul style="list-style-type: none">• Este ícono indica que el Control Inteligente está activado.
	Wi-Fi	Pulse para activar o desactivar el Wi-Fi.
	Bluetooth	Pulse para activar o desactivar el Bluetooth. <ul style="list-style-type: none">• Una vez que active el Bluetooth, podrá conectarse a dispositivos compatibles con Bluetooth cercanos al Laundry Combo.
	Micrófono	Pulse para activar o desactivar el micrófono.
	Luz interna	Pulse para encender o apagar la luz interior. <ul style="list-style-type: none">• Puede encender la luz para una mejor visibilidad de las prendas dentro del tambor.
	Ajustes	Pulse para cambiar los parámetros General y Lavadora .

	<p>Lavadora (Opciones de lavado)</p>	<p>Este icono aparece durante un ciclo de solo lavado o un proceso de lavado. Pulse la ficha de ciclos para cambiar los ajustes predeterminados del ciclo de lavado. Puede ver la lista completa de opciones al pulsar el botón > .</p> <ul style="list-style-type: none"> • Temperatura: Pulse para cambiar la temperatura del ciclo seleccionado. • Centrifugar: Pulse para cambiar la velocidad de centrifugado del ciclo seleccionado. <ul style="list-style-type: none"> - Mantener enjuague y no centrifugar: El proceso de enjuague final se interrumpe para que la carga permanezca en el agua. Para sacar la ropa, ejecute el proceso de drenaje o de centrifugado. - Drenar y no centrifugar: El tambor no centrifuga después del proceso de drenaje final. • Suciedad: Pulse para cambiar el nivel de suciedad del ciclo actual. • Detergente: Puede seleccionar la cantidad de detergente a dispensar en cada ciclo de lavado. • Suavizante: Puede seleccionar la cantidad de suavizante a dispensar en cada ciclo de lavado. • Enjuague extra: Agrega un enjuague adicional al final del ciclo para remover los aditivos del lavado con mayor eficacia. <ul style="list-style-type: none"> - Pulse para activar o desactivar esta función. • Prelavado con burbujas: Esta función ayuda a remover una gran variedad de manchas difíciles. Con Bubble Soak (Prelavado con burbujas) seleccionado, la ropa se remoja completamente en las burbujas de agua para que el lavado sea más eficaz. <ul style="list-style-type: none"> - Pulse para activar o desactivar esta función.
---	---	---

Funcionamiento

	<p>Secadora (Opciones de Secado)</p>	<p>Este icono aparece durante un ciclo de solo secado o un proceso de secado. Pulse la ficha de ciclos para cambiar los ajustes predeterminados del ciclo de lavado. Puede ver la lista completa de opciones al pulsar el botón > .</p> <ul style="list-style-type: none"> • Nivel de secado: Pulse para cambiar el nivel de secado. Puede seleccionar entre 4 niveles diferentes, pero el nivel disponible depende del ciclo seleccionado. • Temp. de secado: La temperatura solo puede ajustarse en el ciclo Time Dry (Secado con temporizador). Pulse para cambiar la temperatura del ciclo actual. • Tiempo de secado: Pulse para cambiar el tiempo del ciclo. <ul style="list-style-type: none"> - Algunos ciclos no admiten una configuración del tiempo. - Puede configurar un tiempo de secado entre 10 y 90 minutos. Sin embargo, el tiempo de secado disponible depende del ciclo seleccionado. • Secado prep: Una vez finalizado el proceso de lavado y antes de que comience el proceso de secado, el Laundry Combo hace una pausa y avisa al usuario para que retire las prendas no aptas para el secado. <ul style="list-style-type: none"> - Si no toca el mensaje emergente dentro del periodo de espera, el proceso de secado se iniciará automáticamente después de esperar 10 minutos. - Secado prep solo está disponible para los ciclos que incluyen proceso de lavado y secado. • Prevención de arrugas: Reduce las arrugas al hacer girar el tambor de manera intermitente luego de completar el ciclo de secado. Prevención de arrugas dura aproximadamente 180 minutos. La carga está seca y puede retirarse en cualquier momento durante el ciclo Prevención de arrugas. <ul style="list-style-type: none"> - Pulse para activar o desactivar esta función. • Secado eco: Con Secado eco activado, el secado requiere más tiempo pero el consumo de energía se reduce. Esta función está disponible con Normal y Secado con tiempo. <p> NOTA</p> <ul style="list-style-type: none"> • El tiempo de secado puede prolongarse hasta 3 veces más de lo normal, dependiendo de la temperatura y la carga. • La función Secado eco está activada de manera predeterminada cuando se selecciona el ciclo Normal con el ajuste de solo secado.
	<p>Abrir puerta</p>	<p>Pulse este botón para abrir la puerta.</p> <ul style="list-style-type: none"> • El botón se desactiva cuando se abre la puerta y se vuelve a activar cuando la puerta se cierra.
	<p>Comenzar</p>	<p>Puede iniciar la operación.</p>
	<p>Pausa</p>	<p>Puede pausar la operación.</p> <ul style="list-style-type: none"> • Durante la operación, pulse el botón para pausar.

Funcionamiento de los ciclos

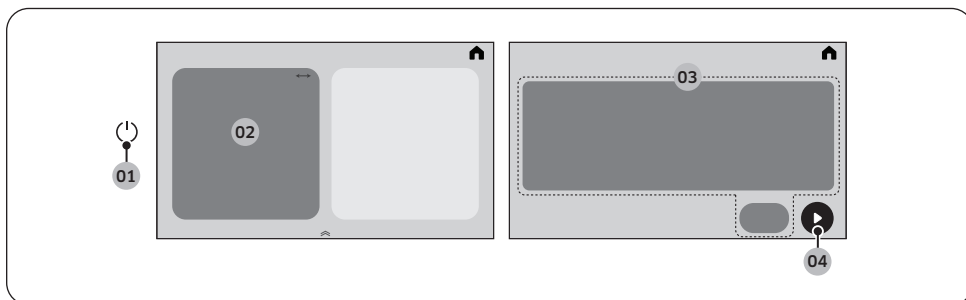

1. Pulse para encender la alimentación.
2. Seleccione el ciclo deseado.
 - Para obtener más información sobre **Descripción del ciclo**, consulte la página 60.
3. Cambie las opciones predeterminadas de los ciclos.
 - Para el proceso de lavado, pulse **Temperatura, Centrifugar, Suciedad, Detergente, Suavizante, Enjuague extra, o Prelavado con burbujas** para modificar los ajustes predeterminados del ciclo.
 - Para el proceso de secado, pulse **Nivel de secado, Temp. de secado, Tiempo de secado, Secado prep o Prevención de arrugas, Secado eco** para modificar los ajustes predeterminados del ciclo.
 - No es posible configurar el Tiempo de secado para el ciclo Temp. amb..
 - Puede seleccionar un ciclo de solo lavado o de solo secado.
 - Puede configurar la función Final diferido .
 - No todos los ciclos tienen funciones adicionales disponibles.
4. Pulse para iniciar la operación.
 - Cuando establezca el ciclo deseado, la pantalla mostrará la duración del ciclo. También puede verificar el progreso y el tiempo restante del ciclo y los códigos de información.

NOTA

Para cambiar el ciclo, pulse **Ver todo**, y luego seleccione el ciclo deseado.

Funcionamiento

Descripción del ciclo

Descripciones de los ciclos

Puede agregar o borrar ciclos para personalizar la lista en la opción Mis ciclos. Consulte la página 75 para obtener más información.

NOTA

- El ahorro de energía variará en función de la instalación, las cargas y los ciclos. El consumo de energía podría aumentar si la pantalla LCD está programada para permanecer encendida todo el año.
- Si terminó el ciclo de lavado con una configuración de centrifugado más baja, es posible que la ropa no se seque por completo después del ciclo de secado. En este caso, ejecute un ciclo adicional de Secado con tiempo.
- Para garantizar resultados de secado uniformes, es posible que deba cambiar la posición de las prendas en el tambor.
- Use el ciclo Toallas si solo debe secar toallas.
- La prueba de energía debe realizarse después de eliminar toda la humedad residual dentro del tambor utilizando el ciclo Secado con tiempo durante al menos 90 minutos.
- El modo de prueba de energía (Secado eco) está activado de manera predeterminada únicamente para el ciclo Normal cuando el Laundry Combo se utiliza solo para secar, sin la función de lavado.
- Para ejecutar la prueba de energía para el ciclo Secado con tiempo, pulse el botón > y active la opción Secado eco.

Ciclos de Lavado+Secado

Ciclo	Descripción
Normal	<ul style="list-style-type: none">• Para prendas de algodón, ropa de cama y de mesa, ropa interior, toallas o camisas. La duración del lavado y la cantidad de enjuagues se ajustan automáticamente de acuerdo con la carga.• Ciclo de energía predeterminado: Normal<ul style="list-style-type: none">- Para acceder al ciclo Normal en los modelos LCD, encienda la alimentación eléctrica y seleccione Ciclo > Normal.

Ciclo	Descripción
IA Opti Lavado y Secado	<ul style="list-style-type: none"> El Laundry Combo detecta el peso y el nivel de suciedad de las prendas y luego selecciona los ajustes del ciclo de lavado en consecuencia. Por ejemplo, el Laundry Combo agregará más detergente*, tiempo de lavado y cantidad de enjuagues si sus prendas están muy sucias y seleccionará los ajustes adecuados para manipular las prendas delicadas. <ul style="list-style-type: none"> *: Recomendamos activar la función de dispensación automática si usa el ciclo IA Opti Lavado y Secado. Active la función de dispensación automática si desea que el Laundry Combo ajuste la cantidad de detergente automáticamente según el nivel de suciedad de las prendas. Basado en pruebas internas utilizando el ciclo IA Opti Lavado y Secado en una carga de 8 lb IEC. El sensor de turbidez funciona con todos los pesos, mientras que el sensor de telas funciona con cargas de 8lb o menos. Los resultados reales pueden variar según el uso particular. Debe verificar la etiqueta de indicaciones de la ropa antes de usar el ciclo IA Opti Lavado y Secado.
Ultra Rápido	<ul style="list-style-type: none"> El tiempo acortado puede variar dependiendo de las opciones o de la carga. Para obtener el mejor desempeño, la carga recomendada es de 10 lb (4.5 kg) o menos.
Lavado potente	<ul style="list-style-type: none"> Para telas resistentes que no destiñen y prendas muy sucias.
Carga pequeña	<ul style="list-style-type: none"> Para prendas ligeramente sucias que desea que se laven rápido. Para obtener el mejor desempeño, la carga recomendada es de 4 lb (2.0 kg) o menos.
POD Tide en frío	<ul style="list-style-type: none"> El ciclo POD Tide en frío proporciona una limpieza profunda ya que el detergente se disuelve eficazmente incluso en agua fría. Apropiado para cargas de ropa cuando se usa con Tide Power POD. Este ciclo se desarrolló en conjunto con una empresa asociada y puede reemplazarse por uno similar o discontinuarse según los términos del contrato con el socio.
Delicado	<ul style="list-style-type: none"> Para telas finas, sostenes, lencería (seda) y otras telas que deben lavarse únicamente a mano. Se recomienda usar detergente especial en el dispensador automático Flex o el Aqua Pebble.
Vap. Blancos	<ul style="list-style-type: none"> Para prendas blancas. Se puede lavar con o sin blanqueador.

Funcionamiento

Ciclo	Descripción
Desin. Vapor	<ul style="list-style-type: none"> Para tejidos que no destiñen y prendas muy sucias, este ciclo solo permite seleccionar una temperatura extremadamente alta para una limpieza profunda. Si detiene el ciclo mientras el Laundry Combo está calentando el agua, la puerta permanecerá trabada para su seguridad. Para obtener el mejor desempeño, la carga recomendada es de 12 lb (5.4 kg) o menos.
Vapor Normal	<ul style="list-style-type: none"> Para lavar prendas de uso diario con vapor.
Toallas	<ul style="list-style-type: none"> Para toallas de baño, toallas pequeñas y alfombrillas.
Ropa de cama	<ul style="list-style-type: none"> Para prendas voluminosas como edredones, cobijas y sábanas. Para obtener los mejores resultados, lave 1 solo tipo de ropa de cama. Para prendas voluminosas, use detergente líquido y no enrolle las prendas en el tambor ya que pueden atascarse.
Ropa Deportiva	<ul style="list-style-type: none"> Para ropa de ejercicio, como buzos y pantalones deportivos, camisetas y otras prendas de entrenamiento. Este ciclo proporciona una eliminación efectiva de la suciedad con un giro controlado del tambor para prendas que requieren un cuidado especial. Se recomienda usar detergente especial en el dispensador automático Flex o el Aqua Pebble.
Lana	<ul style="list-style-type: none"> Específico para lana lavable a máquina y cargas inferiores a 4 lb (2.0 kg). El ciclo Lana se caracteriza por una suave acción de balanceo y remojo que protege las fibras de lana del encogimiento y las deformaciones. Se recomienda usar detergente especial en el dispensador automático Flex o el Aqua Pebble.
Colores	<ul style="list-style-type: none"> Este ciclo lava las prendas con agua a baja temperatura para prevenir la decoloración.
Planch perm	<ul style="list-style-type: none"> Para telas sintéticas que no necesitan planchado y prendas ligera o moderadamente sucias.
Eco Frío	<ul style="list-style-type: none"> Para prendas ligera o moderadamente sucias. Este ciclo usa solo agua fría para ahorrar energía. Además, el agua fría ayuda a prevenir daños en las telas.
Menos microf.	<ul style="list-style-type: none"> Use este ciclo para reducir la cantidad de microfibras generadas durante el lavado de ropa sintética.
Solo centrifugado	<ul style="list-style-type: none"> Para ejecutar solo el proceso de centrifugado.
Enjuague + Centrifugado	<ul style="list-style-type: none"> Efectúa un ciclo de enjuague adicional después de agregar suavizante a la ropa.

Ciclos de secado

Ciclo	Descripción
Secado con tiempo	<ul style="list-style-type: none">• Puede configurar un tiempo de ciclo entre 10 y 90 minutos.
Temp. amb.	<ul style="list-style-type: none">• Seca la carga con aire a temperatura ambiente.

Ciclos de Cuidado del producto

Ciclo	Descripción
Cuidado del producto	Limpieza de tambor+ <ul style="list-style-type: none">• Limpia el tambor al eliminar la suciedad y las acumulaciones presentes.• Ejecútelo una vez cada 40 lavados.• Asegúrese de que el tambor esté vacío.• Puede configurar una opción para ejecutar un proceso de secado del tambor al final del ciclo Limpieza de tambor+.

Funcionamiento

Tabla de ciclos

Use esta tabla para configurar el mejor ciclo y las mejores opciones para su ropa.

Tabla de ciclos de lavado

● : configurado de fábrica, ○ : se puede seleccionar

Ciclo	Funciones				
	Temperatura				
	Muy caliente	Caliente	Tibia	Fría	Agua fría de la llave
Normal	○	○	●	○	○
IA Opti Lavado y Secado		○	●	○	○
Ultra Rápido		○	●		
Lavado potente	○	●	○	○	○
Carga pequeña		○	●	○	○
POD Tide en frío				○	●
Delicado			○	○	●
Vap. Blancos		●			
Desin. Vapor	●				
Vapor Normal		●			
Toallas		○	●	○	○
Ropa de cama			●	○	○
Ropa Deportiva			●	○	○
Lana			●	○	○
Colores				●	
Planch perm			●	○	○
Eco Frío				○	●
Menos microf.				○	●
Solo centrifugado					
Enjuague + Centrifugado					
Limpieza de tambor+	●				

Ciclo	Funciones										
	Centrifugar										
	Lavar solamente							Lavado y secado			
	Muy alta	Alta	Media	Baja	Muy baja	Drenar y no centrifugar	Mantener enjuague y no centrifugar	Muy alta	Alta	Media	Baja
Normal	○	●	○	○		○	○	●			
IA Opti Lavado y Secado	○	●	○	○	○	○	○	●			
Ultra Rápido	○	●	○	○	○	○	○	●			
Lavado potente	●	○	○	○	○	○	○	●			
Carga pequeña	●	○	○	○	○	○	○	●			
POD Tide en frío	○	●	○	○	○	○	○	●			
Delicado			●	○	○	○	○			●	
Vap. Blancos	○	●	○	○	○	○	○	●			
Desin. Vapor	○	●	○	○	○	○	○	●			
Vapor Normal	○	●	○	○	○	○	○	●			
Toallas	○	●	○	○	○	○	○	●			
Ropa de cama			○	●	○	○	○			●	
Ropa Deportiva			○	●	○	○	○			●	
Lana				●	○	○	○				●
Colores	○	●	○	○	○	○	○	●			
Planch perm		○	○	●	○	○	○		●		
Eco Frío	○	●	○	○	○	○	○	●			
Menos microf.			○	●	○	○	○			●	
Solo centrifugado	○	●	○	○	○	○	○	●			
Enjuague + Centrifugado	○	●	○	○	○	○	○	●			
Limpieza de tambor+	●							●			

Funcionamiento

Ciclo	Funciones						
	Nivel de Suciedad					Prelavado con burbujas	Enjuague extra
	Extra sucia	Sucia	Normal	Poco sucia	Extra ligera		
Normal	○	○	●	○	○	○	○
IA Opti Lavado y Secado			●			○	○
Ultra Rápido	○	○	●	○	○		○
Lavado potente	●	○	○	○	○	○	○
Carga pequeña	○	○	○	○	●		○
POD Tide en frío	○	○	●	○	○	○	○
Delicado	○	○	●	○	○		○
Vap. Blancos	○	○	●	○	○	○	○
Desin. Vapor	○	○	●	○	○	○	○
Vapor Normal	○	○	●	○	○	○	○
Toallas	○	○	●	○	○	○	○
Ropa de cama	○	○	●	○	○	○	○
Ropa Deportiva	○	○	●	○	○	○	○
Lana			●				
Colores	○	○	●	○	○	○	○
Planch perm	○	○	●	○	○	○	○
Eco Frío	○	○	●	○	○	○	○
Menos microf.	○	○	●	○	○	○	
Solo centrifugado							
Enjuague + Centrifugado							○
Limpieza de tambor+			●				

Tabla de ciclos de secado

NOTA

Para obtener los mejores resultados de secado, evite las sobrecargas o las cargas insuficientes.

Ciclo	Prendas recomendadas	Temperatura
Normal	Para cargas mixtas de algodón y telas sintéticas	Media
IA Opti Lavado y Secado	Para cargas mixtas de algodón y telas sintéticas	Media
Ultra Rápido	Telas sintéticas	Alta
Lavado potente	Telas resistentes, tales como jeans, pana y ropa de trabajo pesado	Alta
Carga pequeña	Cargas pequeñas	Media
POD Tide en frío	Para cargas mixtas de algodón y telas sintéticas	Media
Delicado	Ropa interior, lencería	Muy baja
Vap. Blancos	Para cargas mixtas de algodón y telas sintéticas	Media
Desin. Vapor	Ropa de cama, cortinas, prendas para niños	Media
Vapor Normal	Para cargas mixtas de algodón y telas sintéticas	Media
Toallas	Toallas de baño y prendas similares	Alta
Ropa de cama	Cobijas, sábanas, cobertores, almohadas	Alta
Ropa Deportiva	Ropa de ejercicio, buzos deportivos	Mediana baja
Lana	Solo para lana que pueda lavarse en lavadora y secarse en secadora.	Baja
Colores	Para cargas mixtas de algodón y telas sintéticas	Media
Planch perm	Telas sintéticas o de algodón sin arrugas	Mediana baja
Eco Frío	-	Media
Menos microf.	El proceso de secado está desactivado como ajuste predeterminado.	Mediana baja
Secado con tiempo	Cualquier carga	Alta (Muy baja-Alta)
Temp. amb.	Todo tipo de prendas	-

Funcionamiento

● : configurado de fábrica, ○ : se puede seleccionar

Ciclo	Funciones							
	Nivel de secado				Tiempo de secado	Secado prep	Prevención de arrugas	Secado eco
	Más	Normal	Menos	Húmedo				
Normal	○	●	○	○		○	○	○ : lavado + secado ● : solo secado
IA Opti Lavado y Secado		●				○	○	
Ultra Rápido		●				○	○	
Lavado potente	○	●				○	○	
Carga pequeña		●				○	○	
POD Tide en frío	○	●	○	○		○	○	
Delicado	○	●	○	○		○	○	
Vap. Blancos	○	●	○	○		○	○	
Desin. Vapor	○	●	○	○		○	○	
Vapor Normal	○	●	○	○		○	○	
Toallas	○	●				○	○	
Ropa de cama	○	●				○	○	
Ropa Deportiva	○	●	○	○		○	○	
Lana		●				○	○	
Colores	○	●	○	○		○	○	
Planch perm	○	●	○	○		○	○	
Eco Frío	○	●	○	○		○	○	
Menos microf.	○	●	○	○		○	○	
Solo centrifugado	○	●	○	○		○	○	
Enjuague + Centrifugado	○	●	○	○		○	○	
Limpieza de tambor+								
Secado con tiempo					○	○	○	○
Temp. amb.					○	○	○	

Guía de secado

La mejor manera de secar las prendas es seguir las instrucciones de la etiqueta. Si no se brindan instrucciones de secado, consulte la siguiente tabla a modo de referencia.

Artículos	Descripción
Cubrecamas y edredones	Siga las instrucciones de la etiqueta con indicaciones o seque en el ciclo Ropa de cama. <ul style="list-style-type: none">Asegúrese de que la prenda esté completamente seca antes de usarla o guardarla.Tal vez deba volver a colocarla en el tambor para garantizar un secado uniforme.
Cobijas	Use el ciclo Normal (Normal) y seque de a una sola cobija por vez para lograr un mejor funcionamiento de la secadora. <ul style="list-style-type: none">Asegúrese de que las cobijas estén completamente secas antes de usarlas o guardarlas.
Cortinas y paños de tela	Utilice Planch perm y la temperatura medium los (media-baja) para minimizar la formación de arrugas. <ul style="list-style-type: none">Seque cortinas y paños de tela en tandas pequeñas para obtener mejores resultados y retírelos lo antes posible una vez finalizado el ciclo.
Pañales de tela	Utilice Normal y el ajuste de temperatura Media para pañales suaves y mullidos.
Prendas con relleno de plumas (chaquetas, bolsas de dormir, edredones, etc.)	Utilice Normal y el ajuste de temperatura Media. <ul style="list-style-type: none">Agregue un par de toallas secas para absorber la humedad y acortar el tiempo de secado.
Goma espuma (reverso de alfombras, muñecos de peluche, hombreras, etc.)	No seque con el ciclo de secado con calor.  ADVERTENCIA Secar un artículo de goma con calor puede dañarlo o causar un incendio.
Almohadas	Utilice Normal. <ul style="list-style-type: none">Agregue un par de toallas secas y un par de zapatillas limpias para mejorar el funcionamiento de la secadora y ahuecar las almohadas.No seque almohadas de capoc o de goma espuma utilizando un ciclo de secado con calor.
Plásticos (cortinas de baño, cubiertas de muebles para exteriores, etc.)	Utilice Secado con tiempo y el ajuste de temperatura Baja de acuerdo con las instrucciones de la etiqueta.

Funcionamiento

ADVERTENCIA

No seque:

- Artículos de fibra de vidrio (cortinas, paños de tela, etc.)
- Lanas, salvo que se recomiende en la etiqueta
- Artículos manchados o embebidos en aceite vegetal o de cocina

Ajustes

Uso de Ajustes

1. Pulse .
2. Pulse **General** o **Lavadora**.
3. Desplácese por la pantalla para seleccionar el menú deseado.
4. Cambie los ajustes o inicie la función.

NOTA

- Para volver a la pantalla de inicio, pulse **<** en la esquina superior izquierda o  en la esquina superior derecha de la pantalla.
- Si la función seleccionada no es compatible, aparecerá el mensaje "**No compatible actualmente**" y el botón **Aceptar** no estará activado.
- Cuando seleccione una función adicional, aparecerá un mensaje de ayuda breve en los primeros diez usos.



Descripción del menú Ajustes

General

Opciones	Descripciones
Samsung account	Puede iniciar sesión en su cuenta Samsung o crear una nueva cuenta Samsung.







Opciones	Descripciones
Conexiones	<p>Puede activar o desactivar el Wi-Fi. También puede iniciar la función Control Inteligente.</p> <ul style="list-style-type: none"> • Wi-Fi: Pulse para activar o desactivar el Wi-Fi. <ul style="list-style-type: none"> - El Wi-Fi del Laundry Combo está desactivado como ajuste predeterminado de fábrica. No obstante, el Wi-Fi del Laundry Combo se activa automáticamente al encenderlo por primera vez. Luego, el último ajuste del Wi-Fi se mantiene independientemente de que el Laundry Combo esté encendido o apagado. - Después de haber activado el Wi-Fi del Laundry Combo y haberlo conectado a una red, el Laundry Combo permanece conectada a la red incluso cuando está apagado. - El Wi-Fi indica que el Laundry Combo está conectado al enrutador mediante la conexión Wi-Fi. • Conexión fácil: Puede instalar fácilmente la aplicación SmartThings utilizando el código QR que aparece en la pantalla. <ul style="list-style-type: none"> - Puede conectarse a la aplicación SmartThings y controlar el Laundry Combo de forma remota. • Bluetooth: Pulse para activar o desactivar el Bluetooth. <ul style="list-style-type: none"> - Una vez que active el Bluetooth, podrá conectarse a dispositivos compatibles con Bluetooth cercanos al Laundry Combo. • SmartThings Hub: Pulse para activar o desactivar el SmartThings Hub. <ul style="list-style-type: none"> - Puede activar SmartThings Hub pulsando "Configurar" o desactivarlo pulsando "Eliminar". - En la aplicación SmartThings en su celular, puede conectarse a dispositivos IoT, como trabas de puerta, luces, enchufes inteligentes, termostados, etc <p> NOTA El uso de las funciones del menú Conexiones puede aumentar el consumo eléctrico.</p>

Funcionamiento

Opciones	Descripciones
Bloquear	<p>Puede bloquear el control del Laundry Combo para evitar que niños o bebés lo pongan en marcha o lo configuren accidentalmente.</p> <ul style="list-style-type: none"> • Cuando Bloquear está activado, la pantalla táctil y la puerta se bloquean por seguridad. • Puede activar/desactivar Bloquear en cualquier ciclo seleccionado. • Mantenga presionado el botón Desbloquear durante 3 segundos para desbloquearlos. <p> NOTA</p> <ul style="list-style-type: none"> • Si desea colocar más prendas en el Laundry Combo mientras Bloquear está activado, primero debe desactivar la función Bloquear. • Luego de un ciclo de lavado, no podrá abrir la puerta si el Bloquear está activado. Desactive la función primero, luego abra la puerta y retire la carga. <ul style="list-style-type: none"> - Encienda la alimentación eléctrica, pulse  General > Bloquear y configure la función como Desactivar. A continuación, podrá abrir la puerta.
Sonidos	<p>Puede ajustar el Modo de sonido, Tema de sonido, Volumen, y Estilo de voz.</p> <ul style="list-style-type: none"> • Modo de sonido: Puede establecer el Modo de sonido deseado entre Voz, Tono y Silencio. <ul style="list-style-type: none"> - Si configura el Modo de sonido como Silencio el sonido de alerta no se apagará por motivos de seguridad. • Tema de sonido: Puede seleccionar el Tema de sonido deseado. Pulse un tema una vez para previsualizar el sonido. • Volumen: Puede ajustar el volumen de los sonidos del sistema y multimedia. <ul style="list-style-type: none"> - El modo de sonido cambiará automáticamente a Voz si ajusta el volumen mientras el Modo de sonido esté configurado como Silencio. • Estilo de voz: Puede seleccionar el Estilo de voz deseado. Pulse un estilo una vez para previsualizar el sonido.
Notificaciones de dispositivos domésticos	Puede activar o desactivar las notificaciones de los electrodomésticos registrados en la aplicación SmartThings.
Pantalla	Puede configurar el Brillo y el Tamaño de fuente.
Visualización y estilo	Puede configurar el Tema de pantalla.

Opciones	Descripciones
Bixby	<p>Puede configurar las opciones Activación por voz y Retroalimentación de sonido.</p> <p> NOTA</p> <ul style="list-style-type: none"> El micrófono para el reconocimiento de voz está integrado en la encimera del Laundry Combo. <ul style="list-style-type: none"> La mejor manera de utilizar la función de reconocimiento de voz es ubicarse a menos de 1 metro (3 pies) del Laundry Combo, reducir cualquier ruido de fondo y hablar alto y claro a un ritmo constante hacia el micrófono incorporado. Es posible que la función de reconocimiento de voz no funcione si se ubica a más de 1 metro (3 pies) de distancia o si habla demasiado bajo.
Micrófono	Puede activar o desactivar el uso del micrófono.
Idioma	Puede cambiar el idioma del sistema.
Fecha y hora	Puede ajustar la hora y la fecha automática o manualmente y establecer el formato de hora deseado.
Unidades de líquido	Puede seleccionar las unidades líquidas.

Funcionamiento



Opciones	Descripciones
Accesibilidad	<p>Puede configurar los ajustes de Lector de pantalla y Mejoras de visibilidad.</p> <ul style="list-style-type: none"> • Lector de pantalla: Active esta función para recibir una guía de voz de su Laundry Combo. <ul style="list-style-type: none"> - Encienda la alimentación eléctrica, pulse  - Accesibilidad - Lector de pantalla y pulse Activar para habilitar la función. - Cuando la función Lector de pantalla está habilitada, al tocar un elemento una vez se leerá en voz alta y al tocarlo dos veces se ejecutará la acción. También puede navegar por la pantalla al deslizar dos dedos en cualquier dirección. - Algunas opciones del menú pueden no estar disponibles mientras la función Lector de pantalla esté habilitada. <p> NOTA</p> <p>Para desactivar la función, siga estas instrucciones. (pulsar una vez: seleccionar / pulsar dos veces: ejecutar):</p> <ol style="list-style-type: none"> 1. Seleccione  en la parte superior derecha de la pantalla y pulse dos veces para ingresar al menú. 2. En el menú de , deslice la pantalla con dos dedos para buscar y seleccionar Accesibilidad y, luego, pulse dos veces para ingresar al menú. 3. Seleccione Lector de pantalla y pulse dos veces para ingresar al menú. 4. Seleccione Desactivar y pulse dos veces para cambiar el ajuste. <ul style="list-style-type: none"> • Mejoras de visibilidad: Puede cambiar los ajustes Alto contraste y Tamaño del texto para mejorar la visibilidad.
Actualización de software	<p>Puede descargar e instalar la última versión del software. La descarga comienza automáticamente cuando el Laundry Combo se conecta a Wi-Fi.</p>
Soporte	<p>Puede consultar la guía del usuario o iniciar el servicio de asistencia remota.</p> <ul style="list-style-type: none"> • Obtenga asistencia remota para todas sus necesidades relacionadas con su electrodoméstico.
Restablecer	<p>Puede restablecer los ajustes de red o restablecer todos los ajustes.</p> <ul style="list-style-type: none"> • Restablecer la configuración de red: Encienda la alimentación eléctrica, pulse  - General - Restablecer - Restablecer la configuración de red - Restablecer en ese orden. <ul style="list-style-type: none"> - Esto restablecerá los ajustes de conexión de Wi-Fi y SmartThings. • Restablecer todos los ajustes: Encienda la alimentación eléctrica, pulse  - General - Restablecer - Restablecer todos los ajustes - Restablecer en ese orden. <ul style="list-style-type: none"> - Esto restablecerá todos los ajustes, incluidos los ajustes de red y los datos personales. - Su Laundry Combo se restablece a los valores de fábrica. • Reiniciar: Reinicie el electrodoméstico.

Opciones	Descripciones
Acerca del dispositivo	Puede consultar la información del Laundry Combo, como el estado y la información legal.

Lavadora

Opciones	Descripciones
Luz interna	Se enciende la luz dentro del tambor para ver el estado de las prendas.
Dispensadores automáticos	<p>Puede seleccionar el modo del dispensador y ajustar el tipo de detergente, la concentración y la cantidad. El Laundry Combo dispensa automáticamente una cantidad adecuada de detergente para el ciclo seleccionado.</p> <ul style="list-style-type: none"> • Modo dispensador: Puede seleccionar el Modo dispensador. El ajuste predeterminado es Detergente general y Suavizante. <ul style="list-style-type: none"> - Puede seleccionar Detergente general y Suavizante, Detergente general y Detergente especial, o Detergente general y Detergente general. • Tipo de detergente <ul style="list-style-type: none"> - Dispensador automático: Puede seleccionar únicamente Detergente general. - Dispensador automático flex: Puede configurar este dispensador para que dispense detergente (Detergente general, Detergente especial) o suavizante. • Concentración: Puede cambiar el nivel de concentración. <ul style="list-style-type: none"> - 1x > 2x > 3x - El ajuste predeterminado es 1x. • Cantidad: Puede seleccionar la cantidad de detergente a dispensar en cada ciclo de lavado. <ul style="list-style-type: none"> - Baja > Media > Alta - El ajuste predeterminado es Media. <p>NOTA</p> <ul style="list-style-type: none"> • Puede activar y desactivar la dosificación automática de detergente y ajustar la cantidad de detergente que se debe dosificar en cada ciclo. Deberá poner detergente manualmente si desactiva la dosificación automática de detergente. • Para los ciclos que requieren el uso de detergente especial, solo se muestran las opciones disponibles.

Funcionamiento

Opciones	Descripciones
Limpiar bomba	<p>Puede usar esta función para limpiar la acumulación de residuos de detergente o suavizante en la bomba.</p> <p>Utilice esta función después de vaciar y limpiar el dispensador.</p> <ul style="list-style-type: none"> Puede seleccionar entre Dispensador automático, Dispensador automático flex o Dispensador automático / Dispensador automático flex. <ul style="list-style-type: none"> Vierta agua hasta la línea MAX del dispensador y, a continuación, pulse Iniciar limpieza. <p> NOTA</p> <p>Durante el proceso de limpieza de la bomba, el tambor gira para drenar el agua. Una vez finalizado el proceso de limpieza de la bomba, el agua del interior de los dispensadores se vaciará automáticamente.</p>
Apertura automática de la puerta	<p>Puede configurar la puerta del Laundry Combo para que se abra automáticamente cuando termine el ciclo.</p> <ul style="list-style-type: none"> El ajuste predeterminado es Abrir de inmediato. Sin embargo, si solo ejecuta el proceso de lavado, se aplica el ajuste de Abrir 5 min después. Puede seleccionar entre Abrir 5 min después o Abrir de inmediato. <p> NOTA</p> <ul style="list-style-type: none"> Las opciones disponibles para la función Apertura automática de la puerta están activas únicamente cuando la función está activada. Las opciones están inactivas cuando la función está desactivada. La función Apertura automática de la puerta no funciona cuando el Bloquear está habilitado. La puerta no se abrirá al final del ciclo si habilitó la función Stay Connect en la aplicación SmartThings.
Patrón IA	<p>Esta función guarda los ciclos y ajustes de uso frecuente. Cuando activa esta función, la lavadora el Laundry Combo recuerda los ciclos que más usa y sus ajustes (Ciclos de lavado: Temperatura, Centrifugar y Suciedad / Ciclos de secado: Nivel de secado y Tiempo de secado) y los muestra en orden de frecuencia.</p> <ul style="list-style-type: none"> El ajuste predeterminado es Activar. Si no desea utilizar esta función, seleccione Desactivar. Al desactivar la función, se restablecen todos los datos guardados.

Opciones	Descripciones
Mis ciclos	<p>Agregue o elimine ciclos para crear una lista de ciclos personal.</p> <ul style="list-style-type: none"> Solo puede editar un ciclo para crear un ciclo personal cuando el Laundry Combo no está en funcionamiento. <p> NOTA</p> <ul style="list-style-type: none"> Los ciclos Normal y Cuidado del producto no pueden eliminarse de la lista de ciclos. También puede editar Mis ciclos en la aplicación SmartThings.
Calibración	<p>Puede ejecutar la calibración nuevamente para una detección precisa del peso.</p> <ul style="list-style-type: none"> Si la puerta no está bien cerrada, la calibración no comienza. El tambor gira hacia la derecha y la izquierda durante unos 3 minutos.
Auto Diagnóstico	<p>Puede utilizar esta función para comprobar si hay signos anormales en su Laundry Combo.</p> <ul style="list-style-type: none"> Si el Laundry Combo detecta algún error, se muestra un código de información y la solución en el panel LCD.
Test de bloq. Ventila	<p>Puede verificar el bloqueo en los conductos.</p> <ul style="list-style-type: none"> Para obtener más información, consulte la sección “Prueba de bloqueo de la ventilación” en la página 44.

Final diferido

Puede hacer que el Laundry Combo finalice automáticamente el lavado en otro momento, eligiendo un tiempo de retardo de entre 5 y 24 horas.

1. Seleccione un ciclo y cambie los ajustes según sea necesario.
2. Pulse **Final diferido** en la parte inferior derecha de la pantalla Ciclos.
3. Defina la hora de finalización deseada y pulse **Aceptar**.
 - La pantalla muestra el estado y el Laundry Combo hace girar el tambor para detectar el peso de la carga (si la detección de carga está ajustada para el ciclo seleccionado). Una vez finalizada la detección de la carga, la pantalla muestra el tiempo restante hasta el final del ciclo de lavado.
 - El momento en que finaliza la operación puede variar en función de la cantidad y el estado de las prendas.
 - Para cancelar Final diferido, toque **Detener** para reiniciar el Laundry Combo.



Funcionamiento

Funciones especiales

Control Inteligente

Puede conectarse a la aplicación SmartThings y controlar el Laundry Combo de forma remota.

Conexión de la lavadora

1. Descargue y abra la aplicación SmartThings en su teléfono inteligente o tableta (Android & iOS).
2. Pulse  para encender la lavadora.
3. Deslice el dedo hacia abajo desde la parte superior de la pantalla para abrir el Panel rápido y pulse .
 - a. La lavadora ingresa al modo PA y se conecta a su teléfono inteligente o tableta.
 - b. Pulse  para autenticar la lavadora.
 - c. Cuando se completa el proceso de autenticación, la lavadora se conecta a la aplicación correctamente.
 - Puede utilizar las distintas funciones disponibles en la aplicación SmartThings.

NOTA

- Si su Laundry Combo no puede conectarse a la aplicación SmartThings, intente nuevamente.
- Revise su enrutador si experimenta cualquier problema de conexión a Internet luego de conectar su Laundry Combo a la aplicación SmartThings.
- Si el Wi-Fi está apagado, deslice el dedo hacia abajo desde la parte superior de la pantalla para abrir el Panel rápido y pulse  > **Conexiones**, y encienda el Wi-Fi.
- Activar el Wi-Fi del Laundry Combo le permite conectarlo mediante la aplicación SmartThings a su teléfono inteligente o tableta, independientemente de si el Laundry Combo está encendido o apagado. No obstante, el Laundry Combo no aparece en línea en la aplicación SmartThings si el Wi-Fi del Laundry Combo está desactivado.
- Cierre la puerta antes de iniciar la función Control Inteligente.
- Si utiliza el Laundry Combo durante un tiempo sin conectarla a la aplicación SmartThings, se mostrará un mensaje emergente sobre Control Inteligente durante 3 segundos en los usos 20, 40 y 60.
- Si el Wi-Fi del Laundry Combo no está conectado a un PA (punto de acceso), el Wi-Fi se desactivará al apagar la alimentación.

Stay Connect

Configure la función Stay Connect en la aplicación SmartThings para que Control Inteligente continúe activado al final de un ciclo. Su Laundry Combo sigue conectado a la aplicación para que pueda enviar instrucciones adicionales, ya sea que esté en su casa o no.

1. Si activa la función Stay Connect en la aplicación SmartThings el Laundry Combo seguirá en modo de ahorro de energía en espera luego de completar el ciclo.
 - Si la puerta permanece cerrada, la función Stay Connect permanecerá activa por hasta 24 horas.
2. Cuando la función Stay Connect está activada, se iluminan los íconos de Control Inteligente, Door Lock (Seguro de puerta) y Wi-Fi en la pantalla LCD.
3. Puede controlar el Laundry Combo, agregar ciclos de enjuague centrifugado de manera práctica con la aplicación SmartThings.

NOTA

- Al pausar el funcionamiento del Laundry Combo, cambia al modo de ahorro de energía en espera incluso si no está conectada a la aplicación SmartThings.
- En algunos casos, es posible que solo el ícono de Door Lock (Seguro de puerta) se ilumine.

SmartThings

Conexión Wi-Fi

En su teléfono inteligente o tableta, vaya a **Settings (Ajustes)**, active la conexión inalámbrica y seleccione un PA (punto de acceso).

- Este electrodoméstico admite los protocolos Wi-Fi 2.4 GHz.

Descargas

En una tienda de aplicaciones (Google Play Store, Apple App Store, Samsung Galaxy Apps), busque la aplicación SmartThings con el término búsqueda "SmartThings". Descargue e instale la aplicación en su dispositivo.

NOTA

La aplicación está sujeta a cambios sin previo aviso para mejorar el rendimiento.

Inicio de sesión

En primer lugar, debe iniciar sesión en SmartThings con su cuenta Samsung. Para crear una nueva cuenta Samsung, siga las instrucciones de la aplicación. No necesita otra aplicación para crear su cuenta.

NOTA

Si tiene una cuenta Samsung, utilícela para iniciar sesión. Un usuario de teléfono inteligente o tableta Samsung registrado inicia sesión de manera automática.

Funcionamiento

Para registrar su electrodoméstico en SmartThings

1. Asegúrese de que su teléfono inteligente o tableta esté conectado a una red inalámbrica. De lo contrario, vaya a **Settings (Ajustes)**, active la conexión inalámbrica y seleccione un PA (punto de acceso).
2. Abra **SmartThings** en su teléfono inteligente o tableta.
3. Si aparece el mensaje de "A new device is found. (Se encontró un nuevo dispositivo.)", seleccione **Add (Agregar)**.
4. Si no aparece ningún mensaje, seleccione + y elija su electrodoméstico de una lista de dispositivos disponibles. Si su electrodoméstico no figura, seleccione **Device Type (Tipo de dispositivo) > Specific Device Model (Modelo de dispositivo específico)** y, luego, agregue su electrodoméstico de forma manual.
5. Registre su electrodoméstico en la aplicación SmartThings de la siguiente manera.
 - a. Agregue su electrodoméstico en SmartThings. Asegúrese de que su electrodoméstico esté conectado a SmartThings.
 - b. Al completar el registro, su electrodoméstico aparecerá en su teléfono inteligente o tableta.

Si se muda a otra casa, le recomendamos que limpie por completo el electrodoméstico y reinicie la red antes de dejarlo.

Si se muda a la casa, la forma más fácil de tomar el control y eliminar el acceso del usuario anterior es agregarlo usted mismo a SmartThings. Pero si no planea usar SmartThings, se debe realizar un restablecimiento de la red para proteger su privacidad. En las casas de alquiler, hay un cambio regular de propiedad. Para garantizar la privacidad del residente, el Wi-Fi y otras configuraciones de conectividad deben restablecerse en cada cambio de residente. Consulte las instrucciones de restablecimiento a valores de fábrica en este manual.

Mantenimiento

Mantenga el Laundry Combo limpio para impedir el deterioro del desempeño y para preservar su vida útil.

ADVERTENCIA

- Algunas piezas internas no están conectadas a tierra de manera intencional y pueden presentar un riesgo de descarga eléctrica únicamente durante el servicio técnico. Personal del servicio técnico - No toque las siguientes piezas mientras el electrodoméstico está recibiendo electricidad: Panel de control, disipador térmico, motor, válvula de entrada y bomba.
- Bordes afilados: para reducir el riesgo de lesiones, tenga cuidado al limpiar las aletas del condensador o del serpentín del evaporador.

Cuidado del producto

La pantalla Cuidado del producto ofrece consejos de mantenimiento para mantener limpio su Laundry Combo y prolongar el ciclo de vida del producto.

Puede consultar el número de ciclos restantes hasta la próxima Limpieza de tambor+ e iniciar el ciclo Limpieza de tambor+.

NOTA

Si es necesario realizar el ciclo Cuidado del producto, aparecerá un mensaje de guía en la pantalla de inicio. Siga las instrucciones en pantalla para ejecutar el ciclo Limpieza de tambor+.

1. En la pantalla de inicio, pulse **Cuidado del producto** para desplazarse a la pantalla Cuidado del producto.
2. Pulse **Limpiar ahora** o **Iniciar limpieza** debajo de la opción deseada para iniciar el ciclo de cuidado.
 - Todas las opciones del ciclo Cuidado del producto se configuran automáticamente.
3. Pulse  para ir a la pantalla de Inicio.

Mantenimiento

Limpeza de tambor+

Algunos usos y condiciones ambientales pueden producir cierta acumulación de residuos y olor en el tambor. Para evitar esta acumulación u olor y mantener el tambor fresco y limpio, ejecute el ciclo Limpeza de tambor+ una vez por mes o cada 40 ciclos como mínimo. Cuando utilice el ciclo Limpeza de tambor+, realice el siguiente procedimiento recomendado.

1. Pulse .
2. En la pantalla del ciclo, seleccione **Cuidado del producto** > **Limpeza de tambor+**.
3. Pulse **Limpiar ahora**.

PRECAUCIÓN

Si deja blanqueador con cloro en el tambor durante un período prolongado, se puede producir óxido.

NOTA

- La temperatura del agua del ciclo Limpeza de tambor+ está configurada en Muy Caliente de manera predeterminada. Esta temperatura no se puede cambiar.
- En caso de que haya residuos en el tambor, agregue blanqueador líquido con cloro hasta la línea de nivel MAX del compartimiento para el blanqueador manual antes de iniciar el ciclo Limpeza de tambor+. No agregue el blanqueador líquido con cloro en los otros compartimientos (Únicamente en el caso del ciclo Limpeza de tambor+).
- No sobrepase la línea máxima. No utilice ni mezcle ningún otro detergente o producto químico durante el ciclo Limpeza de tambor+. De ser necesario, ejecute el ciclo Enjuague + Centrifugado cuando finalice el ciclo Limpeza de tambor+ para ayudar a quitar el resto de los residuos.
- Puede configurar una opción para ejecutar un proceso de secado del tambor al final del ciclo Limpeza de tambor+.

Recordatorio de Limpeza de tambor+

- Cada 40 ciclos, el Laundry Combo muestra el mensaje "**Es hora de Limpeza de tambor+. Presione Limpiar ahora para limpiar el tambor.**" durante una hora para avisarle que debe ejecutar el ciclo **Limpeza de tambor+**.
- Es recomendable ejecutar el ciclo con regularidad por razones de higiene.
- Verá el mensaje de alerta de **Limpeza de tambor+** cuando el Laundry Combo finalice un ciclo. Al abrir la puerta, el mensaje desaparece y en el visor se muestra automáticamente la pantalla de ajuste del ciclo **Limpeza de tambor+**. En ese momento, la pantalla LCD muestra el ciclo de secado recomendado.
- El recordatorio aparecerá en el panel LCD durante 5 ciclos consecutivos adicionales antes de apagarse. El próximo recordatorio no aparecerá hasta que hayan pasado otros 40 ciclos.

Drenaje de emergencia

Si se produce una falla en el suministro eléctrico, vacíe el agua del tambor antes de retirar la ropa.

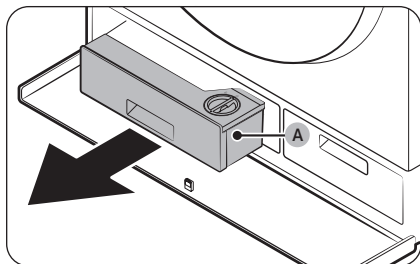

1. Apague y desenchufe el Laundry Combo del tomacorriente.
2. Presione la tapa del compartimento para abrirla.
3. Retire el **dispensador automático (A)**.

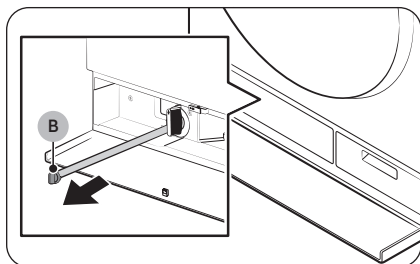

4. Coloque un recipiente grande y vacío debajo y extienda el tubo de drenaje de emergencia hacia el recipiente mientras sujeta el **tapón del tubo (B)**.

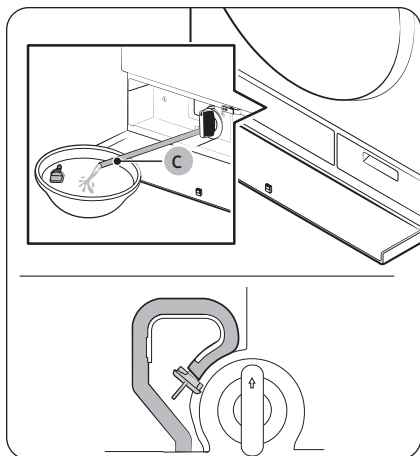

5. Abra el tapón del tubo y deje caer el agua del **tubo de drenaje de emergencia (C)** en el recipiente.
6. Al finalizar, cierre el tapón y vuelva a insertar el tubo. Luego, cierre la tapa del filtro.

Mantenimiento

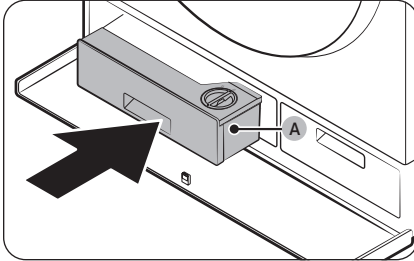

7. Inserte nuevamente el **dispensador automático (A)** en su lugar.
8. Cierre la tapa del compartimiento.

NOTA

Use un recipiente grande, ya que el tambor puede contener más agua de la esperada.

Limpieza

Superficie del Laundry Combo

Use un paño suave y un detergente doméstico que no sea abrasivo. No rocíe agua sobre el Laundry Combo.

Filtro de malla

Limpie el filtro de malla de la manguera una o dos veces por año.

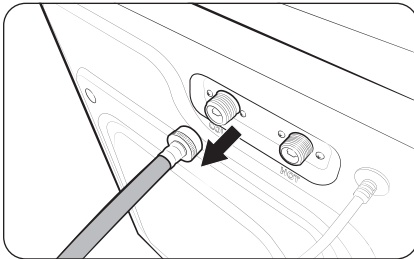

1. Apague el Laundry Combo y desenchufe el cable de alimentación.
2. Cierre la llave del agua.
3. Afloje y desconecte la manguera de agua de la parte posterior del Laundry Combo. Cubra el extremo de cada manguera con un paño o toalla para evitar la fuga de agua.

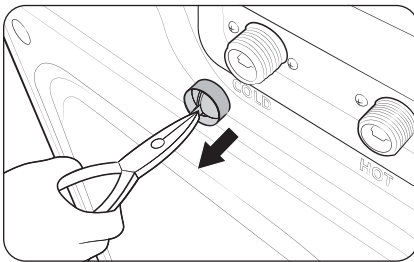

4. Use unas pinzas para sacar el filtro de malla de la válvula de entrada.
5. Sumerja el filtro en agua de modo que el conector roscado quede también sumergido.
6. Seque el filtro a la sombra.
7. Vuelva a insertar el filtro en la válvula de entrada y reconecte la manguera de agua en la válvula.
8. Abra la llave del agua.

NOTA

- Si el filtro de malla está obstruido, aparece el código de información "4C" en la pantalla.
- Limpie el filtro de malla de la manguera con más frecuencia si el agua proviene de un sistema viejo o de un pozo.

Filtro de drenaje

Es recomendable limpiar el filtro de drenaje cada 2 meses para evitar que se obstruya.

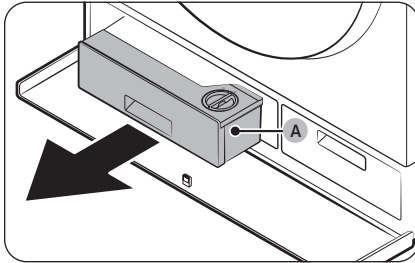

1. Apague el Laundry Combo y desenchufe el cable de alimentación.
2. Drene el agua restante del tambor. (Para obtener más información, consulte la sección **Drenaje de emergencia** en la página 83.)
3. Presione la tapa del compartimento para abrirla.
4. Retire el **dispensador automático (A)**.

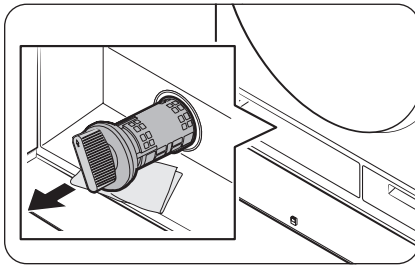

5. Gire la perilla del filtro de drenaje hacia la izquierda y vacíe el agua restante.

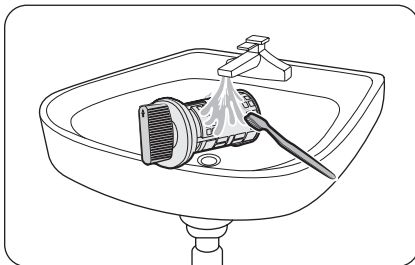

6. Limpie el filtro de drenaje con un cepillo suave. Luego de retirar el filtro, asegúrese de que el impulsor dentro de la bomba de drenaje no contenga residuos.

Mantenimiento

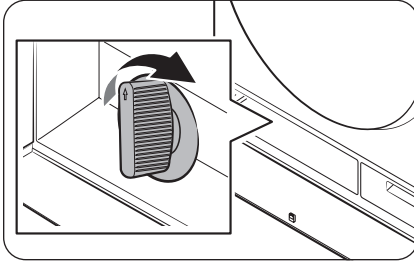

7. Vuelva a colocar el filtro y gire la perilla hacia la derecha.

NOTA

Algunos filtros cuentan con una perilla de seguridad diseñada para evitar que los niños se accidenten. Para abrir la perilla de seguridad del filtro de drenaje, presiónela y gírela hacia la izquierda. El mecanismo de muelle de la perilla de seguridad ayuda a abrir el filtro.

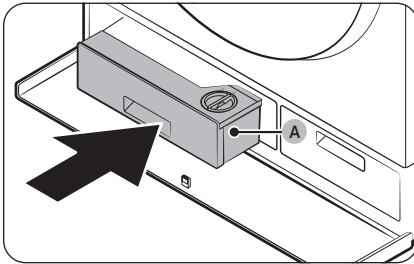

8. Inserte nuevamente el **dispensador automático (A)** en su lugar.

9. Cierre la tapa del compartimento.

NOTA

Si el filtro de drenaje está obstruido, aparece el código de información "5C" en la pantalla.

PRECAUCIÓN

- Asegúrese de cerrar bien la perilla del filtro luego de limpiarlo. De lo contrario, se puede originar una fuga.
- Asegúrese de insertar correctamente el filtro luego de limpiarlo. De lo contrario, puede originar una falla en el funcionamiento o una fuga.

Dispensadores automáticos

Para evitar la acumulación de detergente en los dispensadores automáticos, limpie los dispensadores y sus compartimientos una o dos veces al mes y cada vez que regargue o cambie el detergente o suavizante.

PRECAUCIÓN

- Asegúrese de apagar el Laundry Combo y desenchufar el cable de alimentación antes de realizar la limpieza.
- Si no va a utilizar el Laundry Combo durante mucho tiempo, vacíe los dispensadores y límpielos bien.

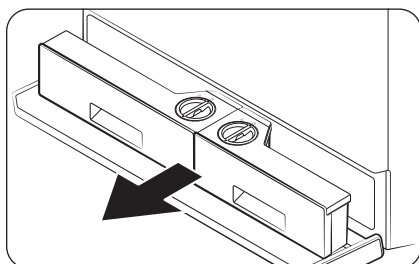

1. Presione la tapa del compartimento para abrirla.
2. Retire los dispensadores automáticos.

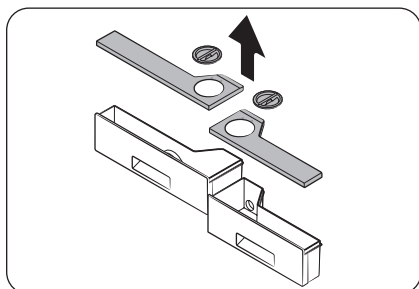

3. Retire las tapas de ambos dispensadores utilizando las lengüetas de la parte posterior de cada tapa.

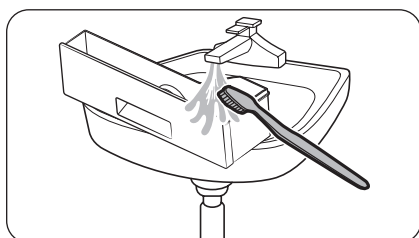

4. Limpie los dispensadores y todos los demás componentes bajo agua corriente tibia con un cepillo suave.
 - Pase una toalla o un paño seco a todos los componentes después de limpiar.

Mantenimiento

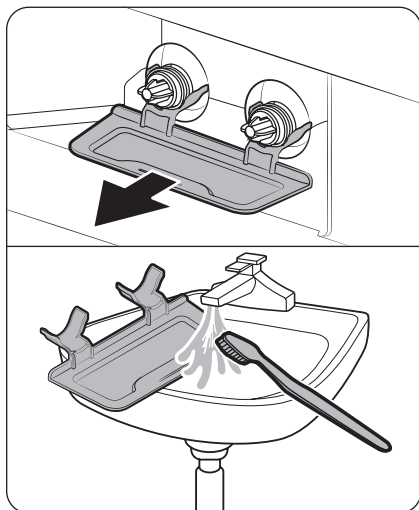

5. Quite la bandeja del dosificador y límpiela con agua corriente para eliminar el detergente o suavizante derramado. Luego, vuelva a colocar la bandeja.

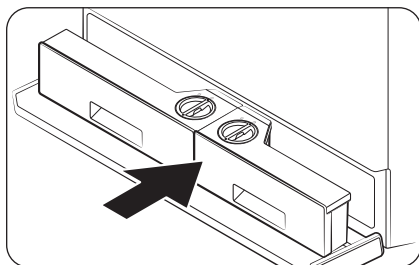

6. Coloque los dispensadores automáticos nuevamente en sus posiciones.

⚠ PRECAUCIÓN

- Asegúrese de que el hueco del dispensador esté completamente seco antes de colocar los dispensadores automáticos.
 - Coloque la parte superior de ambos dispensadores antes de colocarlos nuevamente.
 - Si la tapa del compartimento no está bien cerrada, pueden producirse pérdidas de detergente. Asegúrese de que los dispensadores automáticos estén completamente encajados.
7. Cierre la tapa del compartimiento.

⚠ PRECAUCIÓN

No rocíe agua en el hueco del dispensador. Puede provocar una descarga eléctrica o un incendio.

Diafragma de la puerta

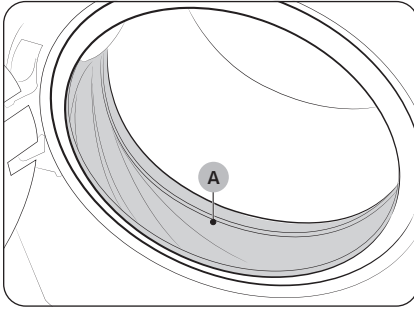

1. Abra la puerta y vacíe el tambor.
2. Mezcle 3/4 de taza de blanqueador líquido a base de cloro y 1 galón de agua tibia de la llave.
3. Póngase guantes de goma y limpie el diafragma con un paño limpio y suave mojado en la solución de agua y blanqueador.
4. Deje reposar durante 5 minutos y, luego, limpie y seque bien.

⚠ PRECAUCIÓN

Utilice con cuidado el blanqueador y asegúrese de seguir las instrucciones de uso y cuidado del fabricante.

Filtro para pelusas

Debe limpiar el filtro de pelusas cada vez que utilice el ciclo de secado. No limpiar el filtro de pelusas podría reducir el desempeño del secado y afectar el tiempo de secado.

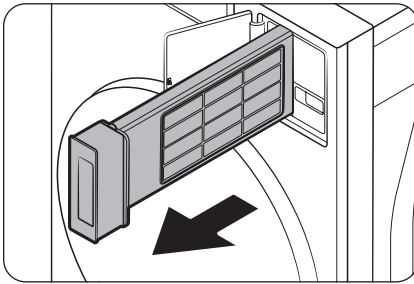

1. Abra la tapa del filtro para pelusas.
2. Retire el filtro para pelusas.
 - No retire el sello de goma del filtro para pelusas.

⚠ ADVERTENCIA

Mientras el electrodoméstico esté en funcionamiento, no extraiga el filtro para pelusas.

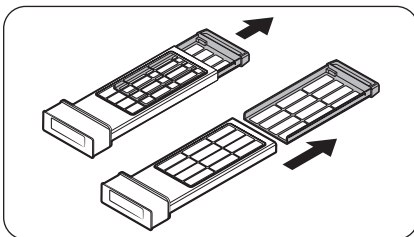

3. Retire el filtro interior.

Mantenimiento

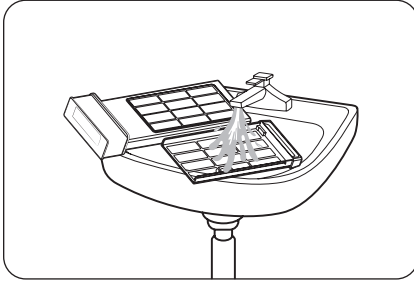

4. Elimine las pelusas de los filtros interior y exterior. A continuación, lave los filtros en agua corriente y séquelos completamente a la sombra.

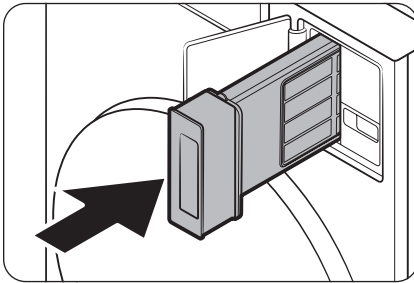

5. Coloque el filtro interior en el filtro exterior en la dirección correcta.
6. Inserte nuevamente el filtro de pelusa ensamblado en su lugar.

⚠ ADVERTENCIA

Es posible que quede humedad en el filtro para pelusa después de utilizar un ciclo de lavado a alta temperatura debido a las diferencias de temperatura.

⚠ PRECAUCIÓN

- Limpie el filtro para pelusas después de cada carga. No eliminar la pelusa del filtro puede afectar el rendimiento del secado y aumentar el tiempo de secado.
- Si la superficie del filtro está húmeda, deje que se seque por completo antes de usar.
 - Insertar el filtro mientras está húmedo puede provocar la aparición de moho, olores desagradables o un secado menos eficaz.
- Al limpiar o quitar el filtro para pelusas, no lo sacuda ni lo golpee. Esto puede dañar el filtro.
- El filtro exterior y el interior pueden dañarse si se los abre sin cuidado y con fuerza excesiva.

Recuperación de un congelamiento

El Laundry Combo puede congelarse cuando la temperatura del lugar cae por debajo de 32 °F (0 °C).



1. Apague el Laundry Combo y luego desenchufe el cable de alimentación.
2. Vierta agua caliente sobre la llave para aflojar la manguera de suministro de agua.
3. Desconecte la manguera y, luego, sumérla en agua tibia.
4. Vierta agua tibia en el tambor y déjela 10 minutos aproximadamente.
5. Vuelva a conectar la manguera a la llave del agua.

NOTA

Si el Laundry Combo sigue sin funcionar correctamente, repita los pasos anteriores.

Mantenimiento luego de un período prolongado sin utilizar la lavadora

Evite dejar el Laundry Combo inactivo durante un periodo prolongado. Si no va a utilizar el Laundry Combo durante mucho tiempo, siga las instrucciones a continuación:

1. Pulse .
2. En la pantalla del ciclo, seleccione **Enjuague + Centrifugado**.
3. Vacíe el tambor y, luego, mantenga pulsado .
4. Luego de completado el ciclo, cierre las llaves de agua y desconecte las mangueras de agua.
5. Apague el Laundry Combo y luego desenchufe el cable de alimentación.
6. Abra la puerta para que el aire circule por el tambor.

Limpeza del exterior

1. Cierre las llaves del agua después de finalizar el lavado del día.
Esto cerrará el suministro de agua al Laundry Combo y evitará la improbable posibilidad de que se produzcan daños a causa de un derrame de agua. Deje la puerta abierta para permitir que el interior del Laundry Combo se seque.
2. Use un paño suave para limpiar todo el detergente, el blanqueador u otros derrames a medida que ocurran.
Limpie lo siguiente tal como se recomienda:
 - Panel LCD: Limpie con un paño suave y húmedo. No use polvos ni paños de limpieza abrasivos. No rocíe el panel directamente con limpiadores en aerosol.
 - Gabinete: lave con agua y jabón.

PRECAUCIÓN

Asegúrese de apagar el Laundry Combo y desenchufar el cable de alimentación antes de realizar la limpieza.

Sistema de drenaje

- Controle y limpie el sistema de drenaje con regularidad para mantener un desempeño óptimo.
- La tapa de drenaje externa debe limpiarse con frecuencia para garantizar un flujo de aire adecuado.

Mantenimiento

Sensor de ventilación

El Laundry Combo está equipado con un sensor de ventilación que detecta y le informa si es momento de limpiar los conductos. Verifique lo siguiente si aparece el mensaje **“Limpie el filtro para pelusas o verifique si el conducto está bloqueado para asegurarse de que las prendas se sequen adecuadamente”** al encender el Laundry Combo.

NOTA

- Para la instalación del conducto, consulte **“Guía de los conductos de drenaje”** en la página 45 y **“Requisitos para el tendido de conductos”** en la página 30.
- El Laundry Combo puede seguir funcionando incluso si el conducto está obstruido, pero el tiempo de secado se prolongará.
- Cuando reciba el mensaje, revise el filtro para pelusas y los conductos, y límpielos si es necesario.
- Si el mensaje sigue apareciendo, se debe a que el conducto está instalado o conectado con algunas restricciones (es demasiado largo o tiene demasiados dobleces). No se trata de una falla del sistema. Sin embargo, el tiempo de secado puede extenderse o el desempeño del secado puede degradarse.

Limpieza del interior

Limpie el interior del Laundry Combo periódicamente para eliminar todo vestigio de suciedad, polvo, olor, moho, hongos o bacterias que pueda permanecer como consecuencia del lavado de ropa.

PRECAUCIÓN

El incumplimiento de estas instrucciones puede provocar situaciones poco satisfactorias, tales como olores y/o manchas permanentes en el Laundry Combo o en las prendas.

NOTA

Se pueden retirar los depósitos de agua dura si fuera necesario. Use un limpiador cuyo rótulo indique que es apto para lavadoras.

Solución de problemas

Si el problema persiste, comuníquese con un centro de servicio. El número del centro de servicio aparece en la etiqueta del producto.

Verificaciones

Si tiene algún problema con el Laundry Combo, primero consulte la siguiente tabla y pruebe estas sugerencias.

Problema	Acción
No se inicia.	<ul style="list-style-type: none">• Asegúrese de que el Laundry Combo esté enchufado.• Asegúrese de que la puerta esté perfectamente cerrada.• Asegúrese de que las llaves del agua estén abiertas.• Pulse  para iniciar el Laundry Combo.• Asegúrese de que Bloquear no esté activado.• Antes de que el Laundry Combo comience a llenarse, se escuchará una serie de sonidos semejantes a un "clac" para verificar el bloqueo de la puerta y se efectuará un drenaje rápido.• Revise el fusible o reinicie el disyuntor.• Revise si la alimentación se suministra con normalidad.• Se detectó voltaje bajo.<ul style="list-style-type: none">- Verifique que el cable de alimentación esté enchufado.• Asegúrese de que no quede ropa trabada en la puerta.• Limpie el filtro.
No hay suministro de agua o es insuficiente.	<ul style="list-style-type: none">• Abra por completo la llave del agua.• Asegúrese de que la puerta esté perfectamente cerrada.• Asegúrese de que la manguera de suministro de agua no esté congelada.• Asegúrese de que la manguera de suministro de agua no esté enroscada ni obstruida.• Asegúrese de que la presión del agua sea suficiente.• Asegúrese de que las llaves del agua fría y caliente estén conectadas correctamente.• Limpie el filtro de malla ya que puede estar obstruido.
Después de un ciclo, queda detergente en el cajón para el detergente.	<ul style="list-style-type: none">• Asegúrese de que el Laundry Combo funcione con suficiente presión de agua.• Asegúrese de verter el detergente en la parte central del cajón para el detergente.• Asegúrese de insertar correctamente el medidor para el enjuague.• Si utiliza un detergente granulado, asegúrese de que el selector de detergente se encuentre en la posición superior.• Retire el medidor para el enjuague y limpie el cajón para el detergente.

Solución de problemas

Problema	Acción
<p>Vibra de forma excesiva o hace ruido.</p>	<ul style="list-style-type: none"> • Asegúrese de que el Laundry Combo esté instalado sobre un piso nivelado y firme que no sea resbaladizo. Si el piso está desnivelado, use las patas niveladoras para ajustar la altura del Laundry Combo. • Asegúrese de que se hayan retirado los tornillos de transporte. • Asegúrese de que el Laundry Combo no esté en contacto con ningún otro objeto. • Verifique que la carga de ropa sea equilibrada. • El motor puede hacer ruido durante el funcionamiento normal. • La ropa de trabajo o las prendas con decoraciones de metal pueden generar ruidos durante el lavado. Esto es normal. • Los objetos metálicos como las monedas pueden generar ruidos. Después del lavado, retire estos objetos del tambor o la caja del filtro. • El proceso de centrifugado no funciona correctamente porque no hay suficiente ropa o la carga está desequilibrada. <ul style="list-style-type: none"> - Agregue más ropa o redistribuya las prendas, luego pulse Comenzar para reiniciar la lavadora. O bien, apague el producto y vuelva a encenderlo después de 2 o 3 minutos, e inténtelo nuevamente. • Retire cualquier elemento atascado en el filtro para pelusas.
<p>No drena y/o no centrifuga.</p>	<ul style="list-style-type: none"> • Asegúrese de que la manguera de drenaje no esté enroscada entre la unidad y el sistema de desagüe. Si encuentra un problema con el drenaje, comuníquese con el servicio técnico. • Asegúrese de que el filtro de drenaje no esté obstruido. • Cierre la puerta y mantenga pulsado ▷ Por su seguridad, el Laundry Combo no secará ni centrifugará salvo que la puerta esté cerrada. • Asegúrese de que la manguera de drenaje no esté congelada ni obstruida. • Asegúrese de que la manguera de drenaje esté conectada a un sistema de desagüe que no esté obstruido. • Si no se suministra suficiente energía al Laundry Combo, este no drenará ni centrifugará temporalmente. En cuanto el Laundry Combo recupere la energía suficiente, funcionará con normalidad. • Asegúrese de que la manguera de drenaje esté correctamente posicionada, según el tipo de conexión. • Limpie el filtro de drenaje ya que puede estar obstruido.



Problema	Acción
<p>La puerta no se abre.</p>	<ul style="list-style-type: none"> • Pulse ▷ para detener el Laundry Combo. • Puede llevar algunos minutos que el mecanismo de cierre de la puerta se desconecte. • La puerta no se abrirá hasta 3 minutos después de que el Laundry Combo se haya detenido o apagado. • Asegúrese de que se haya drenado toda el agua del tambor. • Es posible que la puerta no se abra si queda agua en el tambor. Drene el tambor y abra la puerta manualmente. • Asegúrese de que la luz de bloqueo de la puerta esté apagada. La luz de la traba de la puerta se apaga después de que el Laundry Combo realiza el drenaje. • Apague y reinicie el unidad.
<p>Exceso de espuma.</p>	<ul style="list-style-type: none"> • Asegúrese de utilizar los tipos recomendados de detergente según corresponda. • Use un detergente de alta eficacia (HE, por su sigla en inglés) para evitar la formación de espuma en exceso. • Reduzca la cantidad de detergente para el agua blanda, las cargas pequeñas o ligeramente sucias. • No se recomienda un detergente de baja eficacia.
<p>No se puede agregar detergente adicional.</p>	<ul style="list-style-type: none"> • Asegúrese de que la cantidad restante de detergente y suavizante no supere el límite.
<p>Se detiene.</p>	<ul style="list-style-type: none"> • Enchufe el cable de alimentación a un tomacorriente que funcione. • Revise el fusible o reinicie el disyuntor. • Cierre la puerta y pulse y mantenga presionado ▷ para iniciar el Laundry Combo. Por su seguridad, el Laundry Combo no secará ni centrifugará salvo que la puerta esté cerrada. • Antes de que el Laundry Combo comience a llenarse, se escuchará una serie de sonidos semejantes a un "clic" para verificar el bloqueo de la puerta y se efectuará un drenaje rápido. • Se puede producir una pausa o un periodo de remojo en el ciclo. Espere un instante para ver si el Laundry Combo comienza a funcionar. • Asegúrese de que el filtro de malla de la manguera de suministro de agua en las llaves del agua no esté obstruido. Limpie el filtro de malla periódicamente. • Si no se suministra suficiente energía al Laundry Combo, este no drenará ni centrifugará temporalmente. En cuanto el Laundry Combo recupere la energía suficiente, funcionará con normalidad.

Solución de problemas

Problema	Acción
<p>Se llena con agua a una temperatura incorrecta.</p>	<ul style="list-style-type: none"> • Abra por completo ambas llaves del agua. • Asegúrese de que la selección de temperatura sea la correcta. • Asegúrese de que las mangueras estén conectadas a las llaves correctas. Purgue las cañerías. • Asegúrese de que el calentador de agua esté configurado para suministrar agua caliente en la salida de agua a una temperatura mínima de 49 °C. Asimismo, verifique la capacidad del calentador de agua y la velocidad de recuperación. • Desconecte las mangueras y limpie el filtro de malla. El filtro de malla puede estar obstruido. • Mientras el Laundry Combo se llena, la temperatura del agua puede variar debido a que la función automática de control de la temperatura verifica la temperatura del agua que ingresa. Esto es normal. • Mientras el Laundry Combo se llena, es posible que observe que por el dispensador pasa solo agua caliente y/o fría cuando se seleccionan las temperaturas fría o tibia. Esta es una función normal del control de temperatura automático dado que el Laundry Combo determina la temperatura del agua.
<p>La carga está húmeda al finalizar un ciclo.</p>	<ul style="list-style-type: none"> • Use la velocidad de centrifugado alta o máxima. • Use un detergente de alta eficacia (HE, por su sigla en inglés) para reducir la formación de espuma en exceso. • La carga es demasiado pequeña. Las cargas pequeñas (una o dos prendas) se pueden desequilibrar y no centrifugarse por completo. • Asegúrese de que la manguera de drenaje no esté enroscada ni obstruida.
<p>Pierde agua.</p>	<ul style="list-style-type: none"> • Asegúrese de que la puerta esté perfectamente cerrada. • Asegúrese de que todas las conexiones de las mangueras estén ajustadas. • Asegúrese de que el extremo de la manguera de drenaje esté correctamente conectado y asegurado al sistema de desagüe. • Evite sobrecargar la lavadora. • Use un detergente de alta eficacia (HE, por su sigla en inglés) para evitar la formación de espuma en exceso. • Revise la manguera de drenaje. <ul style="list-style-type: none"> - Asegúrese de que el extremo de la manguera de drenaje no esté en el suelo. - Asegúrese de que la manguera de drenaje no esté obstruida.
<p>Las prendas están arrugadas después de Prevención de arrugas (Antiarrugas, Antiarrugas)</p>	<ul style="list-style-type: none"> • Funciona mejor con cargas pequeñas de 1 a 4 prendas. • Cargue menos prendas. Cargue prendas similares. • Retire las prendas de inmediato una vez finalizado el secado.

Problema	Acción
La ropa tiene pelusas.	<ul style="list-style-type: none"> • Antes de colocar prendas en el Laundry Combo, asegúrese siempre de que el filtro para pelusas esté limpio. Al secar prendas que generan una gran cantidad de pelusa, quizás deba limpiar el filtro a mitad de un ciclo. • Algunas telas (como las toallas blancas) generan más pelusa y deben secarse por separado de las telas en las que la pelusa se adhiere con facilidad (como los pantalones de lino negro). • Antes del secado, revise el interior de los bolsillos para asegurarse de que estén vacíos.
Las prendas no se secan.	<p>Verifique todos los ítems anteriores. Además:</p> <ul style="list-style-type: none"> • No sobrecargue el Laundry Combo. Si el Laundry Combo está sobrecargado, las prendas pueden tardar más en secarse. • Seque las telas pesadas por separado de las telas livianas. • Las prendas son demasiado pequeñas y es posible que no giren lo suficiente dentro del tambor. • Limpie el filtro. • Si hay una manguera de drenaje conectada, asegúrese de que el agua se drene correctamente. • Es posible que la carga sea demasiado pequeña como para secarse de manera adecuada. Agregue algunas toallas y reinicie el Laundry Combo.
Las prendas no se secan de manera uniforme.	<ul style="list-style-type: none"> • Las costuras, los bolsillos y otras partes de la ropa son más difíciles de secar que otras. Esto es normal. • Clasifique las prendas pesadas y las livianas por separado.
Tiene olor.	<ul style="list-style-type: none"> • El exceso de espuma se acumula en los huecos y puede causar malos olores. • Realice periódicamente ciclos de limpieza para desinfectar. • Limpie el sello de la puerta (diafragma). • No intente secar prendas mojadas después de dejarlas en el Laundry Combo por mucho tiempo. • El Laundry Combo hace circular el aire ambiental dentro y fuera durante el proceso de secado para enfriar el sistema. El uso del secado en un área mal ventilada puede, dependiendo del entorno operativo, elevar el nivel de humedad ambiental y generar olor a humedad. Asegúrese de que haya una ventilación adecuada cuando utilice el secado. • Seque el interior del Laundry Combo una vez que finalice el ciclo completo.
Aparece un mensaje en la pantalla para alertar que el dispensador está abierto.	<ul style="list-style-type: none"> • Verifique que el cajón para el detergente esté cerrado correctamente. <ul style="list-style-type: none"> - Abra el cajón para detergente y ciérrelo nuevamente. Asegúrese de que esté cerrado correctamente.

Solución de problemas

Problema	Acción
El mensaje "Se debe recargar" no desaparece luego de recargar el detergente/suavizante.	<ul style="list-style-type: none"> • Cuando recargue el dispensador automático y el dispensador automático flex, cierre el cajón para el detergente y, luego, mantenga pulsado ▷ . Luego, el Laundry Combo comenzará a detectar el detergente/suavizante y el mensaje desaparecerá. • Según el tipo de detergente/suavizante, es posible que el mensaje no desaparezca de inmediato.
No se dispensa el detergente/suavizante.	<ul style="list-style-type: none"> • Verifique si la opción Cantidad para el Dispensador automático o Dispensador automático flex está configurada en Desactivar. Los dispensadores automáticos no dispensan el detergente si la opción está configurada en Desactivar. • Pulse , seleccione Dispensador automático o Dispensador automático flex y, luego, cambie la opción Cantidad. • Los dispensadores automáticos no están habilitados en los ciclos Delicado, Ropa Deportiva, o Lana. Para dispensar detergente en esos ciclos, pulse , seleccione Dispensador automático o Dispensador automático flex y, luego, cambie la opción Cantidad.
Se dispensa una cantidad de detergente/suavizante excesiva o insuficiente.	<ul style="list-style-type: none"> • Verifique la opción de Cantidad para el Dispensador automático o Dispensador automático flex. Pulse , seleccione Dispensador automático o Dispensador automático flex y, luego, cambie la opción Cantidad.
Se produce retención de pantalla al utilizar la pantalla LCD.	<ul style="list-style-type: none"> • Cuando la temperatura alrededor del Laundry Combo es baja, puede producirse retención de pantalla al utilizar la pantalla LCD. Funcionará normalmente cuando suba la temperatura.

Si el problema persiste, comuníquese con un centro de servicio. El número del centro de servicio aparece en la etiqueta del producto.

Códigos de información

Si se produce un problema, consulte el mensaje de información en la pantalla LCD y siga las instrucciones en pantalla.

Problema	Código	Acción
Revise el desagüe	5C	<ul style="list-style-type: none"> El Laundry Combo no está drenando correctamente. Limpie el filtro de desagüe, luego pulse Comenzar para reiniciar el Laundry Combo. O bien, apáguelo y enciéndalo nuevamente después de 2-3 minutos, e inténtelo nuevamente. <p> NOTA</p> <p>Si ejecuta la función de limpieza del condensador sin conectar la manguera de suministro de agua, es posible que vea el código 5C en la pantalla LCD. En este caso, compruebe el estado del drenaje y del suministro de agua.</p>
Revise el suministro de agua	4C	<ul style="list-style-type: none"> El agua no se suministra correctamente. Revise las llaves de agua, luego pulse Comenzar para reiniciar el Laundry Combo. O bien, apáguelo y enciéndalo nuevamente después de 2-3 minutos, e inténtelo nuevamente.
Conecte correctamente la manguera de agua caliente/fría	4C2	<ul style="list-style-type: none"> El agua está demasiado caliente. Algunas telas requieren protección. Verifique si las mangueras de suministro de agua están conectadas correctamente, luego pulse Comenzar para reiniciar el Laundry Combo. O bien, apáguelo y enciéndalo nuevamente después de 2-3 minutos, e inténtelo nuevamente.
Estado del botón incorrecto	BC2	<ul style="list-style-type: none"> Un botón del Laundry Combo todavía está presionado. Apague el Laundry Combo, luego enciéndalo nuevamente después de 2 o 3 minutos y vuelva a intentarlo.
Abra la puerta y distribuya uniformemente la carga	UB	<ul style="list-style-type: none"> El proceso de centrifugado no funciona correctamente porque no hay suficiente ropa o la carga está desequilibrada. <ul style="list-style-type: none"> Agregue más ropa o redistribuya las prendas, luego pulse Comenzar para reiniciar la lavadora. O bien, apague el producto y vuelva a encenderlo después de 2 o 3 minutos, e inténtelo nuevamente.
Se detectaron prendas impermeables	UB1	<ul style="list-style-type: none"> Su carga contiene prendas impermeables. Retire esas prendas y, a continuación, pulse Comenzar para reiniciar el Laundry Combo. O apáguelo y vuelva a encenderlo después de 2 o 3 minutos y vuelva a intentarlo.
La puerta está abierta	DC	<ul style="list-style-type: none"> La puerta está abierta. Círrrela e inténtelo nuevamente.

Solución de problemas

Problema	Código	Acción
Cierre la puerta de la lavadora y vuelva a intentar	DC6	<ul style="list-style-type: none">Apertura automática de la puerta no funciona correctamente.Si desconecta la alimentación eléctrica, la puerta se abrirá. Para utilizar Apertura automática de la puerta, desactive el bloqueo y control inteligente en SmartThings.
El bloqueo/desbloqueo del seguro de la puerta no funciona correctamente.	DC1	<ul style="list-style-type: none">Apague el Laundry Combo, luego enciéndalo nuevamente después de 2 o 3 minutos y vuelva a intentarlo.
		<ul style="list-style-type: none">El seguro de la puerta no funciona correctamente.Verifique que no haya sustancias extrañas alrededor de la puerta, luego empuje la puerta para cerrarla e inténtelo nuevamente.
Revise si está bien colocado el filtro	NC	<ul style="list-style-type: none">Verifique si el filtro está colocado correctamente y, a continuación, pulse Comenzar para reiniciar el Laundry Combo. O bien, apáguelo y enciéndalo nuevamente después de 2-3 minutos, e inténtelo nuevamente.





Si un código de información sigue apareciendo en la pantalla, comuníquese con un centro de servicio local de Samsung.

Especificaciones





Tabla de indicaciones sobre telas

Los siguientes símbolos ofrecen indicaciones acerca de las prendas. La etiqueta de indicaciones de la prenda incluye símbolos para secado, blanqueado, secado y planchado, o limpieza en seco cuando son necesarios. El uso de símbolos garantiza la consistencia entre los fabricantes textiles de artículos nacionales e importados. Siga las indicaciones de la etiqueta para optimizar la vida útil de la prenda y reducir los problemas del lavado.



Ciclo de lavado

	Normal
	Plancha permanente/Antiarrugas/Control de arrugas
	Prendas suaves/delicadas
	Lavado a mano



Temperatura del agua

	Muy caliente
	Caliente
	Tibia
	Fría



Blanqueador

	Cualquier blanqueador (cuando sea necesario)
	Solo blanqueador sin cloro (protección del color) (si es necesario)
	Secar en secadora





Normal

	Plancha permanente/Antiarrugas/Control de arrugas
	Prendas suaves/delicadas

Instrucciones especiales

	Secar colgado/tender
	Colgar para que escurra
	Secar en posición horizontal

Ajuste del calor







	Alto
	Medio
	Bajo
	Cualquier calor
	Sin calor/aire

Temperaturas de secado con plancha o vapor





	Alta
	Media
	Baja

Especificaciones

Símbolos de advertencia para el lavado

	No lavar
	No retorcer
	No usar blanqueador
	No secar en secadora
	Sin vapor (agregado a la plancha)
	No planchar

Limpiar en seco

	Limpiar en seco
	No limpiar en seco
	Secar colgado/tender
	Colgar para que escurra
	Secar en posición horizontal

Protección del medioambiente

- Este electrodoméstico se fabrica con materiales reciclables. Si decide desecharlo, siga la normativa local relacionada con la eliminación de desechos. Corte el cable de alimentación para que el electrodoméstico no pueda conectarse a una fuente de alimentación. Quite la tapa para que los animales y los niños pequeños no puedan quedar atrapados dentro de la máquina.
- No utilice cantidades de detergente superiores a las recomendadas por los fabricantes del detergente.
- Utilice productos quitamanchas y blanqueadores antes del ciclo de lavado solo cuando sea necesario.
- Ahorre agua y electricidad utilizando solo la capacidad total de la lavadora (la cantidad exacta depende del programa que se utilice).

Declaración de conformidad

Este electrodoméstico cumple con la norma UL2157.

Hoja de especificaciones

Tipo		Lavadora de carga frontal	
		WD90F53*V*	
Capacidad (pies cúbicos)		5.3	
Presión de agua (psi (kPa))		20-116 (137-800)	
Peso NETO (lb (kg))		298 (135.0)	
Revolución del centrifugado		1200 rpm	
Potencia de calefacción		Lavado	1300 W
		Secado	5300 W
Consumo de potencia	Lavado	120 V / 240 V	200 W
	Lavado y calentamiento		1500 W
	Secado		5400 W
	Centrifugar		550 W
	Drenaje		80 W

NOTA

Puede cargar el tambor con ropa seca, sin doblar, pero NO LO SOBRECARGUE.

Garantía limitada (Estados Unidos)

LAVADORA SAMSUNG

GARANTÍA LIMITADA AL COMPRADOR ORIGINAL CON PRUEBA DE COMPRA Y/O ENTREGA

El presente producto de la marca SAMSUNG, tal como lo provee y distribuye SAMSUNG ELECTRONICS AMERICA, INC. (SAMSUNG) y lo entrega como nuevo, en su caja de cartón original al comprador o consumidor original, está garantizado por SAMSUNG contra defectos de fabricación de los materiales o la mano de obra durante los siguientes períodos de garantía limitada, a partir de la fecha de entrega al comprador original:

Piezas y mano de obra: Un (1) año

Piezas del tambor inoxidable (solo repuestos): Tres (3) años

Piezas del motor inversor digital (DIT) (solo repuestos):

- Diez (10) años

La presente garantía limitada es válida únicamente para productos comprados y usados en Estados Unidos que fueron instalados, operados y mantenidos de acuerdo con las instrucciones adjuntas o provistas con el producto. Para recibir el servicio técnico en garantía, el comprador debe comunicarse con SAMSUNG en la dirección o el teléfono que figuran más abajo con el fin de que se determine el problema y los procedimientos del servicio. El servicio técnico de la garantía solo puede ser prestado por un centro de servicio técnico autorizado de SAMSUNG. Para recibir el servicio en garantía, debe presentarse la factura original de compra fechada y/o la prueba de entrega a solicitud de SAMSUNG o del centro de servicio autorizado de SAMSUNG.

Samsung brindará servicio técnico a domicilio dentro del territorio contiguo de Estados Unidos durante el período de garantía sin cargo, sujeto a la disponibilidad de los centros de servicio autorizados por SAMSUNG dentro de la zona geográfica del cliente. Si el servicio técnico a domicilio no está disponible, SAMSUNG puede, a su elección, optar por transportar el producto hasta y desde un centro de servicio técnico autorizado. Si el producto está ubicado en una zona en la que no se encuentra disponible ningún centro de servicio autorizado por SAMSUNG, usted podrá ser responsable del cargo por transporte o se le podrá requerir que transporte el producto a un centro de servicio autorizado por SAMSUNG para recibir asistencia técnica.

Para recibir el servicio técnico a domicilio, el producto no debe presentar obstrucciones y debe ser accesible para el agente del servicio técnico.

Durante el período de garantía aplicable, el producto se reparará o se reemplazará, o se devolverá el importe de compra, a la entera discreción de SAMSUNG. SAMSUNG podrá usar piezas nuevas o reacondicionadas para la reparación del producto, o reemplazar el producto por un producto nuevo o reacondicionado. La vigencia de la garantía de las piezas y los productos reemplazados será por el período restante de la garantía original del producto o por un período de noventa (90) días, el que sea el más largo. Todas las piezas y los productos reemplazados son propiedad de SAMSUNG y deben ser devueltos a SAMSUNG.

La presente garantía limitada cubre defectos de fabricación de los materiales o la mano de obra que ocurran durante el uso normal y doméstico de este producto y no cubrirá lo siguiente: daños que ocurran durante el envío, entrega e instalación y usos para los cuales el presente producto no fue destinado; daños causados por modificación o alteración no autorizada del producto; producto cuyos números de serie originales de fábrica fueron eliminados, desfigurados, alterados en algún modo o que no se puedan determinar fácilmente; daños cosméticos incluyendo rayones, hendiduras, abolladuras y otros daños al acabado del producto; daño causado por abuso o mal uso, plagas, accidente, incendio, inundación u otros casos fortuitos o de fuerza mayor; daño causado por el uso de equipo, utilidades, servicios, piezas, suministros, accesorios, aplicaciones, instalaciones, reparaciones, cableado externo o conectores no provistos ni autorizados por SAMSUNG; daño causado por línea eléctrica o voltaje incorrecto, fluctuaciones y sobretensión; daño causado por no operar y mantener el producto de acuerdo con las instrucciones; instrucción a domicilio acerca de cómo usar el producto; y servicio técnico para corregir una instalación que no cumpla con los códigos eléctricos o de plomería o corrección de cableado eléctrico o tuberías (es decir, cableado doméstico, fusibles o mangueras de entrada de agua). El costo de reparación o reemplazo bajo estas circunstancias excluidas será responsabilidad del cliente.

Las visitas de un proveedor de servicio técnico autorizado para explicar funciones, mantenimiento o instalación del producto no se cubren bajo esta garantía limitada. Comuníquese con Samsung al número que figura abajo para obtener ayuda con cualquiera de estos problemas.

EXCLUSIÓN DE GARANTÍAS IMPLÍCITAS

LAS GARANTÍAS IMPLÍCITAS, INCLUYENDO GARANTÍAS IMPLÍCITAS DE COMERCIABILIDAD O APTITUD PARA UN PROPÓSITO EN PARTICULAR, ESTÁN LIMITADAS A UN AÑO O AL PERIODO MÁS CORTO PERMITIDO POR LA LEY. Algunos estados no permiten limitaciones en cuanto al periodo de vigencia de una garantía implícita, de tal forma que las limitaciones o exclusiones mencionadas tal vez no se apliquen a usted en particular. Esta garantía le otorga derechos específicos, e incluso usted también puede tener otros derechos que varían de un estado a otro.

Garantía limitada (Estados Unidos)

LIMITACIÓN DE RECURSOS

EL ÚNICO Y EXCLUSIVO RECURSO ES LA REPARACIÓN DEL PRODUCTO, EL REEMPLAZO DEL PRODUCTO O LA DEVOLUCIÓN DEL IMPORTE DE COMPRA, A DISCRECIÓN DE SAMSUNG, CONFORME A ESTA GARANTÍA LIMITADA. SAMSUNG NO SERÁ RESPONSABLE POR DAÑOS ESPECIALES, IMPREVISTOS O DERIVADOS, INCLUYENDO ENTRE OTROS, TIEMPO FUERA DEL TRABAJO, HOTELES Y/O COMIDAS EN RESTAURANTES, GASTOS DE REMODELACIÓN, PÉRDIDAS DE INGRESOS O GANANCIAS, INCAPACIDAD DE GENERAR AHORROS U OTROS BENEFICIOS INDEPENDIENTEMENTE DE LA TEORÍA LEGAL EN LA QUE SE BASE EL RECLAMO, E INCLUSO SI SAMSUNG HA SIDO ADVERTIDA DE LA POSIBILIDAD DE DICHOS DAÑOS. Algunos estados no permiten la exclusión o la limitación de daños imprevistos o derivados, por lo que las limitaciones o exclusiones mencionadas tal vez no se apliquen a usted en particular. Esta garantía le otorga derechos específicos, e incluso usted también puede tener otros derechos que varían de un estado a otro.

SAMSUNG no garantiza el funcionamiento ininterrumpido o sin errores del producto. Ningún aval o garantía otorgados por otra persona, compañía o corporación con respecto al presente producto revestirá carácter vinculante para SAMSUNG.

Para obtener el servicio de garantía, comuníquese con SAMSUNG en:

Samsung Electronics America, Inc.

700 Sylvan Avenue,

Englewood Cliffs, NJ 07632

1-800-SAMSUNG (726-7864)

www.samsung.com/support

Garantía (CANADÁ)

LAVADORA SAMSUNG

GARANTÍA LIMITADA PARA EL COMPRADOR ORIGINAL

El presente producto de la marca SAMSUNG, tal como lo provee y distribuye SAMSUNG ELECTRONICS CANADA, INC. (SAMSUNG) y lo entrega como nuevo, en su caja de cartón original al comprador o consumidor original, está garantizado por SAMSUNG contra defectos de fabricación de los materiales y la mano de obra durante el período limitado de la garantía de:

Piezas y mano de obra: Un (1) año

Piezas del motor inversor digital (DIT) (solo repuestos):

- Diez (10) años

La presente garantía limitada comienza en la fecha original de compra y es válida únicamente para productos comprados y usados en Canadá. Para recibir el servicio técnico de la garantía, el comprador debe comunicarse con SAMSUNG con el fin de que se determine el problema y los procedimientos del servicio. El servicio técnico de la garantía solo puede ser prestado por un centro de servicio técnico autorizado de SAMSUNG. Se debe presentar la factura de compra original como prueba de compra a SAMSUNG o al servicio técnico autorizado de SAMSUNG. SAMSUNG prestará servicio técnico a domicilio durante el período de la garantía sin costo, sujeto a la disponibilidad dentro de Canadá. El servicio técnico a domicilio no está disponible en todas las áreas.

Para recibir el servicio técnico a domicilio, el producto no debe presentar obstrucciones y debe ser accesible para el agente del servicio técnico. Si el servicio técnico no está disponible, SAMSUNG puede optar por transportar el producto hasta y desde el servicio técnico autorizado.

SAMSUNG reparará, reemplazará el producto u ofrecerá un reembolso a su criterio y sin cargo adicional, tal como se establece en la presente garantía, con piezas o productos nuevos o reacondicionados si se verifica que es defectuoso durante el período limitado de la garantía especificado anteriormente. Todas las piezas y los productos reemplazados pasan a ser propiedad de SAMSUNG y deben ser devueltos a SAMSUNG. Las piezas y los productos reemplazados asumen la garantía original que resta, o noventa (90) días, el período que sea el más prolongado. La presente garantía limitada cubre defectos de fabricación de los materiales y la mano de obra encontrados durante el uso normal y doméstico de este producto y no será válida para lo siguiente: daños que ocurran durante el envío; entrega e instalación; aplicaciones y usos para los cuales el presente producto no fue destinado; números de serie o de producto alterados; daño cosmético o de acabado exterior; accidentes, abuso, descuido, incendio, inundación, caída de rayos, u otros casos fortuitos o de fuerza mayor; uso de productos, equipos, sistemas, utilidades, servicios, piezas, suministros, accesorios, aplicaciones, instalaciones, reparaciones, cableado externo o conectores no provistos ni autorizados por SAMSUNG que dañen este producto o que acarreen problemas en el servicio; voltaje de la línea eléctrica incorrecto, fluctuaciones y sobrevoltaje; ajustes del cliente e incumplimiento de lo establecido en el manual de instrucciones, instrucciones de mantenimiento y ambientales que están cubiertas y recomendadas en el manual de instrucciones; traslado y reinstalación del producto; problemas causados por plagas. La presente garantía limitada no cubre problemas derivados de la corriente, el voltaje o el suministro eléctrico incorrectos, las bombillas de luz, los fusibles de la casa, el cableado de la casa, el costo del servicio técnico para recibir instrucciones o corregir errores en la instalación. SAMSUNG no garantiza el funcionamiento ininterrumpido o sin errores del producto.

Garantía (CANADÁ)

SALVO LO ESTABLECIDO EN LA PRESENTE GARANTÍA, NO EXISTEN GARANTÍAS SOBRE EL PRESENTE PRODUCTO, YA SEAN EXPRESAS O TÁCITAS, Y SAMSUNG DESCONOCE TODAS LAS GARANTÍAS QUE INCLUYEN, AUNQUE NO EN CARÁCTER TAXATIVO, CUALQUIER GARANTÍA TÁCITA DE QUE EL PRODUCTO SE ENCUENTRA EN CONDICIONES APTAS PARA LA VENTA, DE DEFRAUDACIÓN DE DERECHOS O DE QUE EL PRODUCTO SE ADECUA A LOS FINES ESPECÍFICOS PARA LOS CUALES SE ADQUIERE.

NINGÚN AVAL O GARANTÍA OTORGADOS POR PERSONA, COMPAÑÍA O CORPORACIÓN ALGUNA CON RESPECTO AL PRESENTE PRODUCTO REVESTIRÁ CARÁCTER VINCULANTE PARA SAMSUNG. SAMSUNG NO SERÁ RESPONSABLE POR PÉRDIDAS DE INGRESOS O LUCRO CESANTE, IMPOSIBILIDAD DE GENERAR AHORROS U OBTENER OTROS BENEFICIOS, O CUALQUIER DAÑO DERIVADO DE CIRCUNSTANCIAS ESPECIALES, DAÑO IMPREVISTO O DERIVADO CAUSADO POR EL USO, USO INCORRECTO, O INCAPACIDAD PARA USAR EL PRESENTE PRODUCTO, INDEPENDIEMENTE DE LA TEORÍA LEGAL EN QUE SE FUNDE EL RECLAMO Y AUN CUANDO SE LE HAYA NOTIFICADO A SAMSUNG DE LA POSIBILIDAD DE TALES DAÑOS.

NINGÚN RESARCIMIENTO DE NINGUNA ÍNDOLE CONTRA SAMSUNG SUPERARÁ EL MONTO DE COMPRA DEL PRODUCTO VENDIDO POR SAMSUNG Y CAUSANTE DEL PRESUNTO DAÑO. SIN LIMITAR LO PRECEDENTE, EL COMPRADOR ASUME TODO EL RIESGO Y LA RESPONSABILIDAD POR PÉRDIDA, DAÑO O LESIÓN AL COMPRADOR Y A LOS BIENES DEL COMPRADOR Y A TERCEROS Y A SUS BIENES DERIVADOS DEL USO, USO INCORRECTO O INCAPACIDAD PARA USAR EL PRESENTE PRODUCTO. LA PRESENTE GARANTÍA LIMITADA NO SE EXTENDERÁ A NINGUNA PERSONA DISTINTA DEL COMPRADOR ORIGINAL DEL PRESENTE PRODUCTO, ES INTRANSFERIBLE Y ESTABLECE SU EXCLUSIVA REPARACIÓN.

Algunas provincias no permiten limitaciones en cuanto al plazo de una garantía implícita, o la exclusión o limitación de daños imprevistos o derivados, por lo que las limitaciones o exclusiones antedichas pueden no aplicarse en su caso.

Esta garantía le otorga derechos específicos, y además puede tener otros derechos que varían según la provincia en la que se encuentre.

Para recibir servicio técnico de garantía, comuníquese con SAMSUNG a:

Samsung Electronics Canada Inc.
2050 Derry Road West,
Mississauga, Ontario L5N 0B9 Canada
1-800-Samsung (726-7864)
www.samsung.com/support

Las visitas del personal de servicio técnico para explicar funciones, mantenimiento o instalación no están cubiertas por la garantía.

Póngase en contacto con su agente del centro de llamadas Samsung para que le asesore.

Notas

Notas

Notas



Solo para la lavadora



Solo para la secadora

Este producto califica para ENERGY STAR en la configuración predeterminada de fábrica "Normal + Secado eco".

Si cambia la configuración predeterminada de fábrica o habilita otras funciones, el consumo de energía podría aumentar y superar los límites de calificación para ENERGY STAR.



Scan the QR code* or visit
www.samsung.com/spsn
to view our helpful
How-to Videos and Live Shows

*Requires reader to be installed on your smartphone

Scan this with your smartphone

¿PREGUNTAS O COMENTARIOS?

PAÍS	LLAME AL	O VISÍTENOS EN LÍNEA EN
U.S.A - Consumer Electronics	1-800-SAMSUNG (726-7864)	www.samsung.com/support
CANADA	1-800-Samsung (726-7864)	