

WaterdrOp

MASTER | MAÎTRE

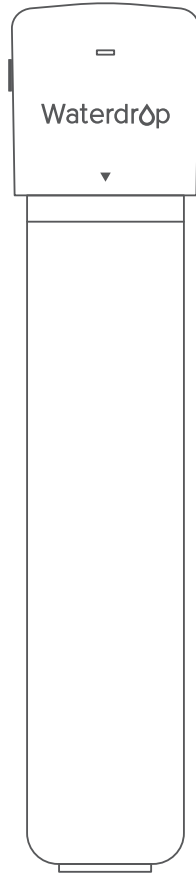

Under Sink Water Filter System
Système de filtration d'eau sous évier

User Manual **Manuel d'utilisation**

EN User Manual



System Certified by IAPMO R&T to **NSF/ANSI 42** for the reduction of the claims specified on the Performance Data Sheet, and to **NSF/ANSI 372** for low lead.

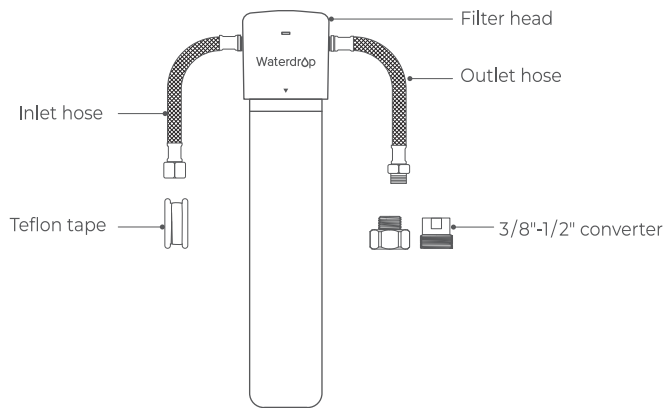

Specifications

Operating temperature	2-38 °C / 35-100 °F
Working pressure	10-100 psi (0.7-6.8 bar)
Water flow	0.75 gpm (2.83 Lpm)
Filter lifespan	Up to 19,000 gallons / 24 months
Feed water requirement	Municipal tap water

NOTE:

1. If using well water as the source, please make sure the feed water has been through a pre-filtration system, otherwise, large particles in well water will clog the filter easily and shorten filter life.
2. The above form lists model numbers of only black filters. Please note that the white filter is different from the black filter only in color. They have the same filter material and filtration capacity.
3. Actual filter life varies according to local water quality.

Precautions

1. Do not use it with water that's microbiologically unsafe or of unknown quality without adequate disinfection.
2. For use only with cold water.
3. Do not freeze the filter, as this can cause cracking and water leakage.
4. Do not allow children under 3 years old to have access to small parts during installation of this product.
5. This installation must comply with all applicable state and local regulations.
6. Turn off the water supply while replacing the filter.
7. The filter's service life starts from first use. It continues counting even when unused, with no pausing or extension. Expiry is based on whichever comes first: time or gallons.
8. Failure to replace the filter element regularly as required may result in a risk of water leakage.

Installation of the filter system

Step 1: Fix the filter head and the filter

1. Paste the assistant label to finish drilling. (**NOTE:** Mount the water filter at least 2 inches higher than the ground for easier filter change.)
2. Install the screw and reserve enough space to hang the filter.
3. Hang the filter system on the screw.

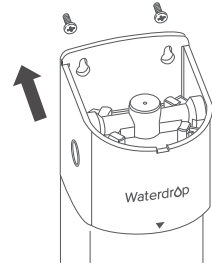

Step 2: Connect the water supply (cold water only)

1. Connect the inlet hose and the outlet hose to the filter head. (**Figure 1**)

NOTE: When the hose is tightly inserted, there will be a 1/8 inch gap between the hose and the filter head, which is designed for easy replacement and won't affect the sealing performance.

2. Shut off the water supply. Remove the faucet hose. (**Figure 2**)

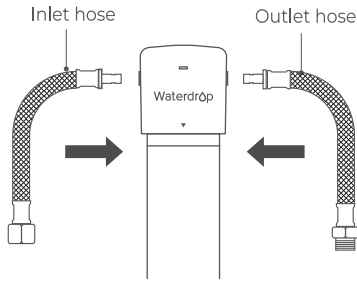

Figure 1

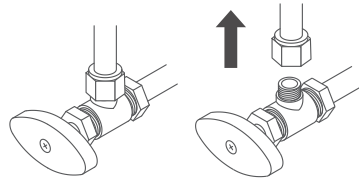
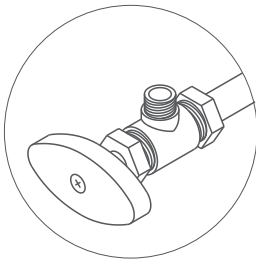

Figure 2

3. Connect the inlet hose to the cold water valve.

- If the cold water valve outlet is 3/8", it can be directly connected to the water supply. (**Figure 3**)
- If the cold water valve outlet is 1/2", connect it with a ① converter at first. (**Figure 4**)



3/8" outlet

Figure 3

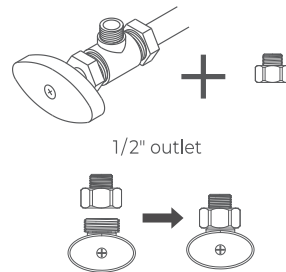

Connect ① to the cold water valve

Figure 4

Step 3: Connect to the faucet

1. If the faucet hose is 3/8", it can be directly connected to the outlet hose. (**Figure 5**)
2. If the faucet hose is 1/2", connect it with a ② converter at first. (**Figure 6**)

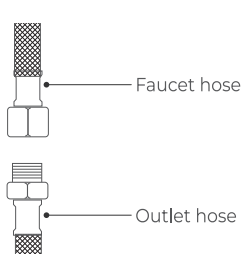

Figure 5

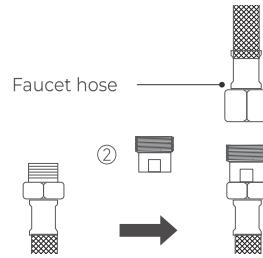
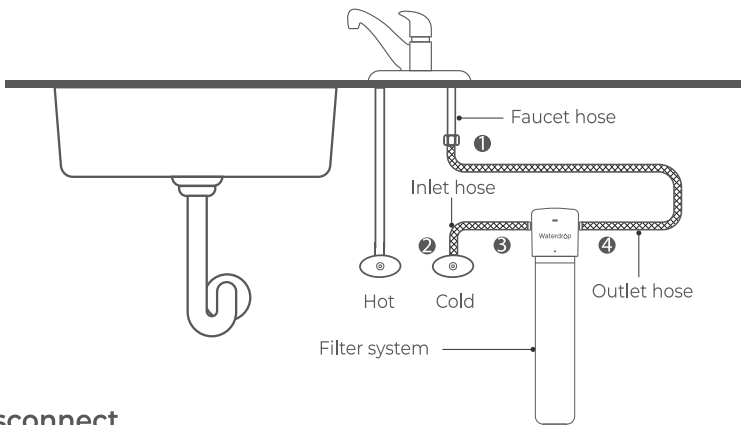

Figure 6

NOTE: If a female threaded connector is needed, please contact our service team for help.

Step 4: Check the leaks and flush the filter

1. Flush the filter for 5 minutes before use.
2. If water leakage occurs, turn off the water supply. If the water leakage is occurring at position 1 and 2, wrap Teflon tape on the external thread. If the water leakage is occurring at position 3 or 4, insert the quick-connect fitting to the end and make sure the hoses hit the bottom of the fitting.



To disconnect

Use your thumb and index finger to press down on the lock sleeve. Use your other hand to pull out the hose from the fitting.

NOTE: Please do not pull out the tubing directly, or else it will damage the fitting and cause leakage.

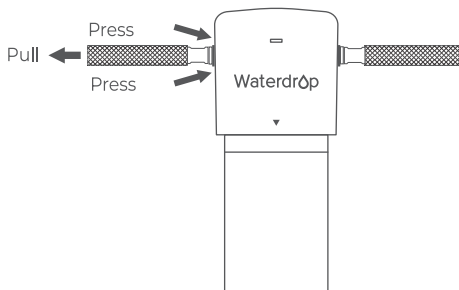

Filter replacement

1. It's recommended to turn off the water supply and turn on the faucet to release the water pressure.
2. Rotate 1/4 turn to the left to remove the filter.
3. Take out the new filter and remove the protective cap.
4. Rotate 1/4 turn to the right to install the filter. Ensure that the filter's triangle mark is aligned with the connection mark.
5. Turn on the cold water valve and flush for 5 minutes.

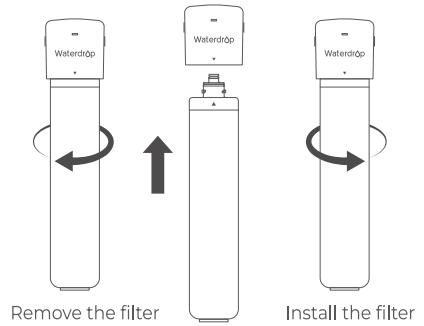

Frequently asked questions

Q: What should I do if water leaks after installation?

A: In the event of water leakage, turn off the water supply. If the water leakage is occurring at the thread, wrap Teflon tape on the external thread. If the water leakage is occurring at the quick connection position, insert the quick-connect fitting to the end and make sure the hoses hit the bottom of the fitting. Contact us for solutions if the water leakage persists.

Q: Why doesn't the TDS value lower after filtration?

A: The main purpose of this waterdrop filter is not to remove TDS. TDS stands for total dissolved solids, and it is basically composed of inorganic salts and a small amount of organic matter. The filter can remove harmful substances while keeping beneficial trace elements. Please choose Waterdrop RO system if you are looking for physical removal of TDS.

Q: When should I replace the filter?

A: The filter's service life is related to water quality. If the flow rate is significantly reduced or if the water has a peculiar smell, we suggest that you replace the filter. The recommended service life of the filter is 2 years.

Q: Why does black water come out during flushing?

A: It's normal that black water comes out when flushing. The purpose is to remove carbon powder remaining on the surface of filter materials. You can normally use it after flushing for 5 minutes.

1-year quality assurance

All mechanical devices with moving parts have a normal life span and will need to be replaced periodically. For this reason, mechanical devices such as water fittings, filter head, and faucets have a limited replacement assurance of 1 year. No assurance is given as to the service life of any filter cartridge, as the service life will vary based on local water conditions and water consumption.

If the product proves to be defective within 1 year from the date of purchase, please contact our customer service department. During the warranty period, we will replace or repair any part that is deemed to be defective if the product has not been subjected to tampering, alteration, or improper use after delivery, and has not been repaired by any third party other than the manufacturer.

We do not make any promises in the event of misuse, use in abnormal temperature conditions, conditions outside those listed in the operating parameters, or use in commercial operations.

If you have problems during the purchase or installation process, please contact our customer service.

Performance data sheet

System Model No.: WD-SFU17AW

Replacement component: WD-FU17AW

Substance reduction:

The system has been tested and certified by IAPMO R&T according to NSF/ANSI Standard 42 and NSF/ANSI Standards 372. The concentration of the indicated substances in water entering the system was reduced to a concentration less than or equal to the permissible limit for the water leaving the system, as specified by NSF/ANSI Standard 42. While testing was performed under standard laboratory conditions, actual performance may vary.

Performance Data Sheet		
Substance	Inf. Average	Specified Challenge Concentration
Chlorine Taste and Odor	2.0 mg/L	2.0 mg/L \pm 10%
Max Permissible Product Water		Reduction Requirements
N/A		\geq 50%

System to be used with municipal or well water sources treated and tested on regular basis to ensure bacteriological safe quality. Do not use with water that is microbiologically unsafe or of unknown quality without adequate disinfection before or after the system.

Testing was performed under standard laboratory conditions, actual performance may vary.

 **WARNING** Please read it carefully before installation.

The system and installation shall comply with applicable state and local regulations.

FR Manuel d'utilisation



Système certifié par IAPMO R&T selon les normes **NSF/ANSI 42** pour la réduction des allégations spécifiées sur la fiche technique de performance, et selon la norme **NSF/ANSI 372** pour la faible teneur en plomb.

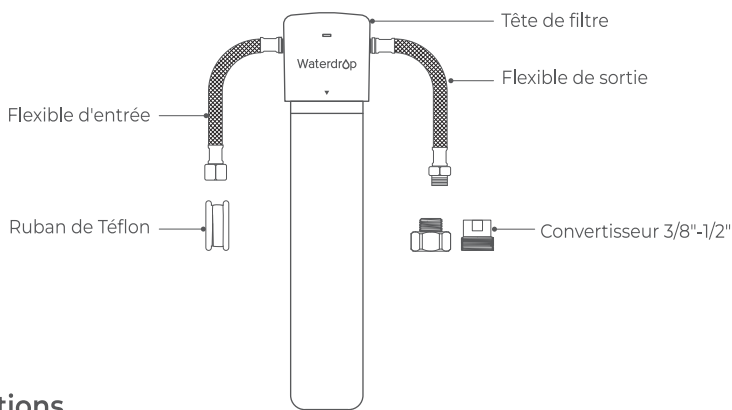

Spécifications

Température de fonctionnement	2-38 °C / 35-100 °F
Pression de travail	10-100 psi (0,7-6,8 bar)
Débit d'eau	0,75 gpm (2,83 Lpm)
Durée de vie du filtre	jusqu'à 71 915 L / 24 mois
Exigences sur l'eau d'alimentation	Eau du robinet municipale

Remarque :

1. Si vous utilisez de l'eau de puits comme source d'eau, assurez-vous que l'eau d'alimentation a été préfiltrée. Sinon, les grosses particules présentes dans l'eau de puits risquent de boucher le filtre rapidement et de réduire sa durée de vie.
2. Le tableau ci-dessus répertorie uniquement les numéros de modèle des filtres noirs. Veuillez noter que le filtre blanc diffère du filtre noir uniquement par sa couleur. Ils sont constitués du même matériau filtrant et possèdent la même capacité de filtration.
3. La durée de vie réelle du filtre varie en fonction de la qualité de l'eau locale.

Précautions

1. N'utilisez pas ce filtre avec de l'eau microbiologiquement dangereuse ou de qualité inconnue sans avoir préalablement effectué une désinfection adéquate.
2. Utilisez uniquement avec de l'eau froide.
3. Ne laissez pas le filtre geler, car cela peut entraîner des fissures et des fuites d'eau.
4. Ne laissez pas les enfants de moins de 3 ans avoir accès aux petites pièces lors de l'installation de ce produit.
5. Cette installation doit être conforme à toutes les réglementations étatiques et locales applicables.
6. Coupez l'alimentation en eau lors du remplacement du filtre.
7. La durée de vie du filtre commence dès sa première utilisation. Elle continue de s'écouler même lorsqu'il n'est pas utilisé, sans pause ni prolongation. L'expiration est déterminée par ce qui arrive en premier : le temps ou le nombre de gallons.
8. Si l'élément filtrant n'est pas remplacé régulièrement conformément aux prescriptions, il peut y avoir un risque de fuite d'eau.

Installation du système de filtration

Étape 1 : Fixer la tête du filtre et le filtre

1. Collez l'étiquette de l'assistant pour terminer le perçage. (**Remarque :** Installez le filtre à eau au moins 5 centimètres au-dessus du sol pour faciliter le changement du filtre.)
2. Installez la vis et réservez suffisamment d'espace pour suspendre le filtre.
3. Suspendez le système de filtration à la vis.

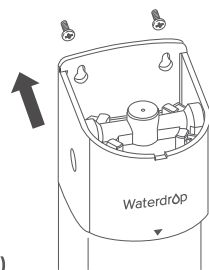

Étape 2 : Connecter l'alimentation en eau (eau froide uniquement)

1. Connectez le tuyau d'entrée et le tuyau de sortie à la tête du filtre. (**Figure 1**)

Remarque : Lorsque le tuyau est inséré fermement, il y aura un espace de 1/8 de pouce entre le tuyau et la tête du filtre. Cela est conçu pour faciliter le remplacement et n'affectera pas les performances d'étanchéité.

2. Couper l'alimentation en eau. Retirer le tuyau du robinet. (**Figure 2**)

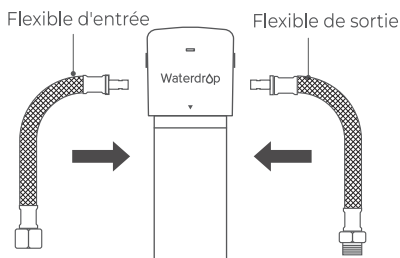

Figure 1

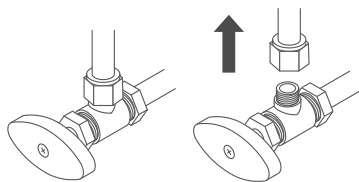
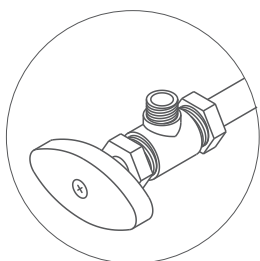

Figure 2

3. Connectez le tuyau d'entrée à la vanne d'eau froide.

- Si la sortie de la vanne d'eau froide est de 3/8 de pouce, elle peut être connectée directement à l'alimentation en eau. (**Figure 3**)
- Si la sortie de la vanne d'eau froide est de 1/2 de pouce, connectez-la d'abord avec un convertisseur ①. (**Figure 4**)



3/8" de sortie

Figure 3

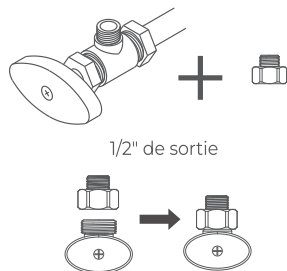

Connectez ① à la vanne d'eau froide.

Figure 4

Étape 3 : Connecter au robinet

1. Si le tuyau du robinet est de 3/8 de pouce, il peut être connecté directement au tuyau de sortie. (**Figure 5**)
2. Si le tuyau du robinet est de 1/2 de pouce, connectez-le d'abord avec un convertisseur ②. (**Figure 6**)

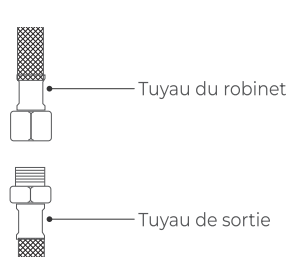

Figure 5

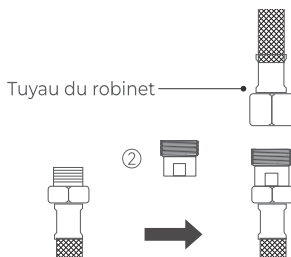
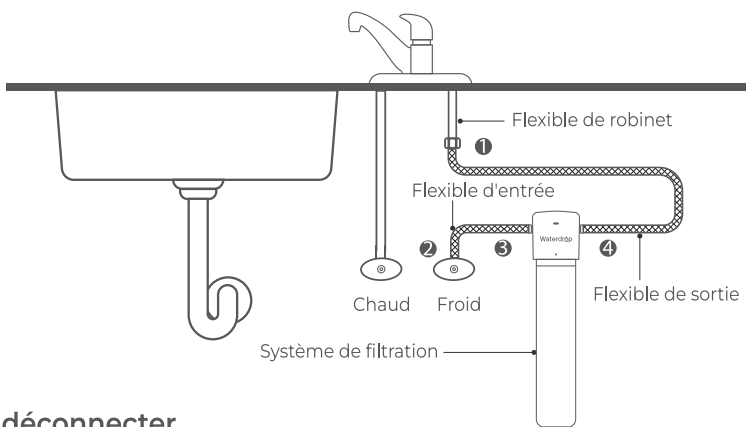

Figure 6

Remarque : Si un raccord à filetage femelle est nécessaire, veuillez contacter notre équipe de service.

Étape 4 : Vérifier les fuites et rincer le filtre

1. Rincez le filtre pendant 5 minutes avant utilisation.
2. Si des fuites d'eau se produisent, éteignez l'alimentation en eau. Si la fuite d'eau se produit en position 1 et 2, enrroulez du ruban Téflon sur le filetage extérieur. Si la fuite d'eau se produit en position 3 ou 4, insérez le raccord rapide jusqu'au bout et assurez-vous que les tuyaux touchent le fond du raccord.



Pour déconnecter

Utilisez votre pouce et votre index pour appuyer sur la bague de verrouillage. Avec votre autre main, tirez le tuyau de la prise.

Remarque : Ne tirez pas directement sur le tuyau, sinon vous endommagerez la prise et il y aura des fuites.

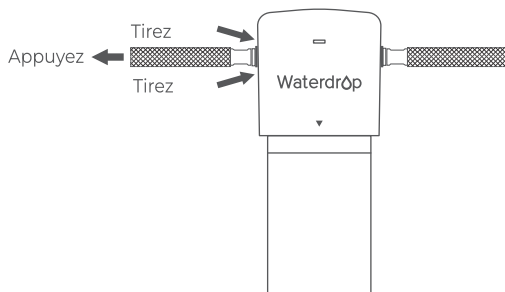

Remplacement du filtre

1. Il est recommandé d'éteindre l'alimentation en eau et d'ouvrir le robinet pour relâcher la pression de l'eau.
2. Faites un quart de tour vers la gauche pour retirer le filtre.
3. Prenez le nouveau filtre et retirez le capuchon protecteur.
4. Faites un quart de tour vers la droite pour installer le filtre. Veillez à ce que la marque triangulaire du filtre soit alignée avec la marque de connexion.
5. Ouvrez la vanne d'eau froide et rincez pendant 5 minutes.

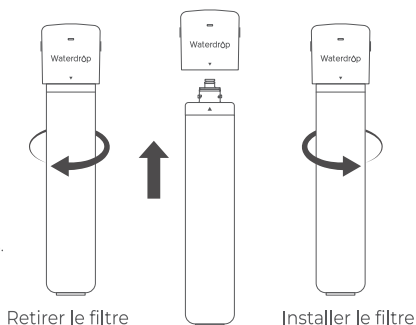

Questions fréquemment posées

Q : Que dois-je faire si il y a des fuites d'eau après l'installation ?

R: En cas de fuite d'eau, éteignez l'alimentation en eau. Si la fuite d'eau se produit au niveau du filetage, enroulez du ruban Téflon sur le filetage extérieur. Si la fuite d'eau se produit au niveau de la connexion rapide, insérez le raccord rapide jusqu'au bout et assurez-vous que les tuyaux touchent le fond du raccord. Contactez-nous pour des solutions si la fuite d'eau persiste.

Q : Pourquoi la valeur TDS ne baisse-t-elle pas après la filtration ?

R: Le principal objectif de ce filtre Waterdrop n'est pas d'éliminer le TDS. TDS signifie "Total Dissolved Solids" et il est essentiellement composé de sels inorganiques et d'une petite quantité de matière organique. Le filtre peut éliminer les substances nocives tout en conservant les oligo-éléments bénéfiques. Choisissez le système RO Waterdrop si vous cherchez une élimination physique du TDS.

Q : Quand dois-je remplacer le filtre ?

R: La durée de vie du filtre est liée à la qualité de l'eau. Si le débit est considérablement réduit ou si l'eau a une odeur particulière, nous vous suggérons de remplacer le filtre. La durée de vie recommandée du filtre est de 2 ans.

Q : Pourquoi de l'eau noire sort-elle lors du rinçage ?

R: Il est normal que de l'eau noire sorte lors du rinçage. Le but est d'éliminer la poudre de carbone restant sur la surface des matériaux filtrants. Vous pouvez l'utiliser normalement après 5 minutes de rinçage.

Garantie de qualité de 1 an

Tous les appareils mécaniques dotés de pièces mobiles ont une durée de vie normale et devront être remplacés périodiquement. C'est pourquoi les appareils mécaniques tels que les raccords d'eau, la tête de filtre et les robinets bénéficient d'une garantie de remplacement limitée à 1 an. Aucune garantie n'est donnée quant à la durée de vie des cartouches de filtre, car celle-ci varie en fonction des conditions locales de l'eau et de la consommation d'eau.

Si le produit s'avère défectueux dans les 12 mois suivant la date d'achat, veuillez contacter notre service client. Pendant la période de garantie, nous remplacerons ou réparerons toute pièce jugée défectueuse, à condition que le produit n'ait pas été altéré, modifié ou utilisé de manière inappropriée après livraison et n'ait pas été réparé par un tiers autre que le fabricant.

Nous ne faisons aucune promesse en cas d'utilisation inappropriée, d'utilisation dans des conditions de température anormales, de conditions en dehors de celles énumérées dans les paramètres de fonctionnement ou d'utilisation dans le cadre d'opérations commerciales.

Si vous rencontrez des problèmes lors de l'achat ou de l'installation, veuillez contacter notre service client.

Fiche de données de performance

Numéro de modèle du système : WD-SFU17AW

Composant de remplacement : WD-FU17AW

Réduction de substances :

Le système a été testé et certifié par IAPMO R&T conformément à la norme 42 de NSF/ANSI et aux normes 372 de NSF/ANSI. La concentration des substances indiquées dans l'eau entrant dans le système a été réduite à une concentration inférieure ou égale à la limite autorisée pour l'eau sortant du système, comme spécifié par la norme 42 de NSF/ANSI. Bien que les tests aient été effectués dans des conditions standard de laboratoire, les performances réelles peuvent varier.

Fiche de données sur les performances		
Substance	Moyenne inférieure	Concentration de défi spécifiée
Goût et odeur de chlore	2.0 mg/L	2.0 mg/L \pm 10%
Eau produite maximale permise	Exigences de réduction	
N/A	\geq 50%	

Le système doit être utilisé avec des sources d'eau municipale ou de puits traitées et testées régulièrement pour garantir une qualité bactériologiquement sûre. N'utilisez pas ce système avec de l'eau microbiologiquement dangereuse ou de qualité inconnue sans une désinfection adéquate avant ou après le système.

Les tests ont été effectués dans des conditions standard de laboratoire. Les performances réelles peuvent varier.

AVERTISSEMENT Veuillez le lire attentivement avant l'installation.

Le système et son installation doivent être conformes aux règlements étatiques et locaux applicables.

Waterdrop

MASTER | MAÎTRE

Qingdao Ecopure Filter Co., Ltd.

Tel/Tél. : 1-888-352-3558 (U.S. /É.-U.)

E-mail/Courriel : UWF@waterdropfilter.com

Add.: No.13, Yishengbai Road, Jimo, Qingdao, China

Adresse : 13, Route Yishengbai, Jimo, Qingdao, Chine

P001