

BARTESIAN

Bartesian Pro Premium Cocktails on Demand
Cocktails haut de gamme à la demande Bartesian Pro
Cócteles premium a la carta Bartesian Pro



READ BEFORE USE
LIRE AVANT UTILISATION
LEA ANTES DE USAR

Visit bartesian.com for the Use and Care, Questions and Answers.

Visitez bartesian.com pour l'utilisation et l'entretien, les réponses aux questions les plus fréquentes.

Visite bartesian.com para información del uso y cuidado, preguntas y respuestas.

Le invitamos a leer cuidadosamente este instructivo antes de usar su aparato.

USE & CARE GUIDE

MANUEL D'ENTRETIEN ET D'UTILISATION

MANUAL DE USO Y CUIDADOS

English 2

Français..... 16

Español 30

SAFETY PRECAUTIONS

At least one copy of this manual should be kept in a location available at all times to maintenance and management staff.

IMPORTANT SAFEGUARDS

When using electrical appliances, basic safety precautions should always be followed to reduce the risk of fire, electric shock, and/or injury to persons, including the following:

1. Read all instructions.
2. This appliance must be properly installed and located in accordance with these instructions prior to use.
3. This appliance is intended for adults of legal drinking age. This appliance is not intended for use by children or by persons with reduced physical, sensory, or mental capabilities, or lack of experience and knowledge.
4. Close supervision is necessary when any appliance is used near children. Children should be supervised to ensure that they do not play with the appliance.
5. To protect against a risk of electrical shock, do not immerse cord, plug, or base in water or other liquid.
6. Unplug from outlet when not in use and before cleaning or maintenance. To unplug, grasp the plug and pull from the outlet. Never pull from the power cord.
7. Do not operate any appliance with a damaged cord or plug, or after the appliance malfunctions or has been dropped or damaged in any manner. Supply cord replacement and repairs must be conducted by the manufacturer, its service agent, or similarly qualified persons in order to avoid a hazard. Visit bartesian.com to report any malfunction of or damage to the cocktail machine.
8. Do not use outdoors.
9. Do not let cord hang over edge of table or counter.
10. Only use the bottles provided with your cocktail machine. The use of accessory attachments not recommended or sold by the appliance manufacturer may cause injuries.
11. Do not use a broken, chipped, or cracked spirit bottle.
12. Do not place on or near a hot gas or electric burner, or in a heated oven.
13. Always attach plug to appliance first, then plug cord into the wall outlet. To disconnect, put appliance to "Sleep", then remove plug from wall outlet.
14. Water reservoir is for water only. Do not fill with any other liquid. Do not overfill the water reservoir with water.
15. Use lid handle to open the lid. Do not lift the lid handle when a drink is being prepared.
16. Do not use appliance for other than intended use.
17. **CAUTION:** The machine has two sharp needles that puncture the cocktail capsule; one above the capsule holder, and the other in the bottom of the capsule holder. To avoid risk of injury, do not put your fingers in the removable capsule holder or under lid.
18. Use only with the power supply cord provided with the appliance. Do not attempt to use the power supply with any other products. Replacement and repairs must be conducted by the manufacturer, its service agent, or similarly qualified persons in order to avoid a hazard.
19. Only use cocktail capsules sold or recommended by the appliance manufacturer.

SAVE THESE INSTRUCTIONS

Other Consumer Safety Information

The length of the cord used on this appliance was selected to reduce the hazards of becoming tangled in or tripping over a longer cord. If a longer cord is necessary, an approved extension cord may be used. The electrical rating of the extension cord must be equal to or greater than the rating of the appliance. If the appliance is of the grounding type, the extension cord should be a grounding-type, 3-wire cord. Care must be taken to arrange the extension cord so that it will not drape over the countertop or tabletop where it can be pulled on by children or accidentally tripped over.

If using an extension cord, it should be connected to the unit's power cord before it is plugged into the outlet. In the case of a power failure, the same procedure should be followed.

The Bartesian machine is intended for use solely by responsible adults of legal drinking age in their respective country and/or state and/or province. Please use the Bartesian machine wisely and responsibly.

To order parts and cocktail capsules:
bartesian.com

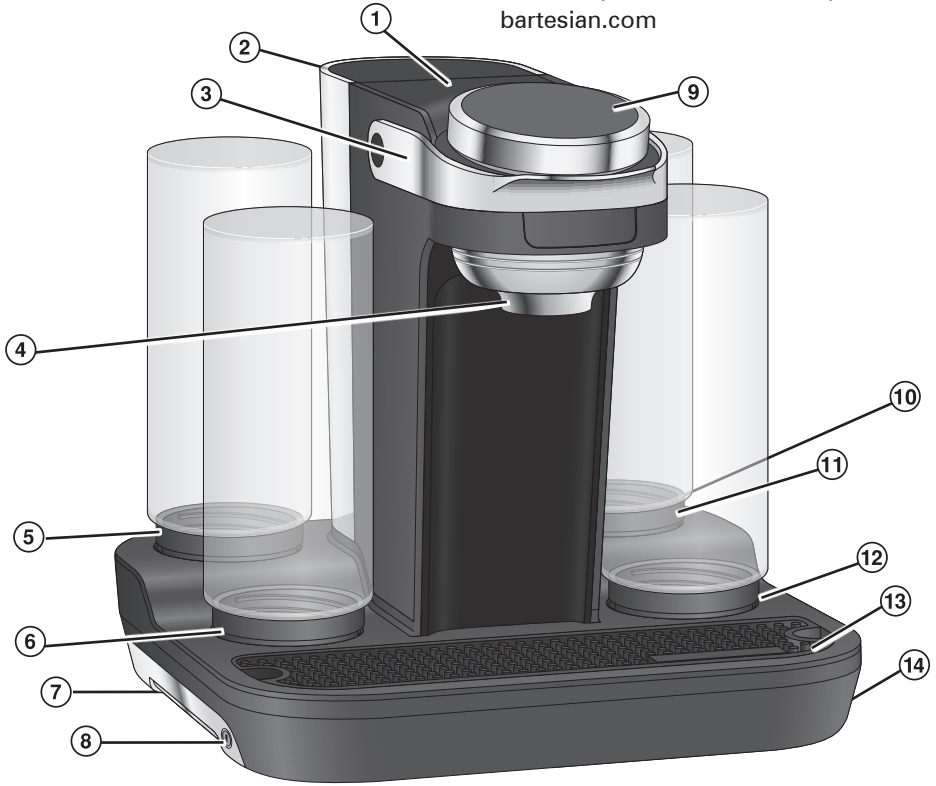

Bartesian Cocktail Machine

PARTS AND FEATURES

1 Lid

2 Removable Water Reservoir with Lid

3 Lid Handle

4 Dispenser

5 Tequila Spirit Bottle Holder

6 Vodka Spirit Bottle Holder

7 Bottle Lock Lever

8 Lever Lock

9 Control Panel and Selector Dial

10 Power Cord Port (on back)

11 Whiskey Spirit Bottle Holder

12 Gin/Rum Spirit Bottle Holder

13 Bar Mat

14 Base

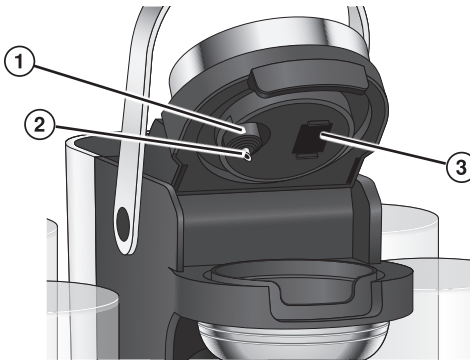

Underside of Lid

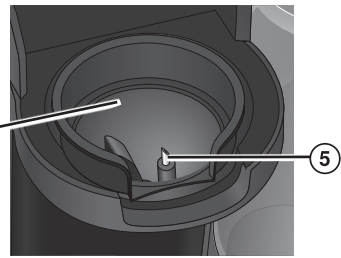

Capsule Holder with Bottom Puncturing Needle

UNDER THE LID

- 1 Removable Capsule Seal
- 2 Top Puncturing Needle
- 3 Barcode Reader
- 4 Capsule Holder
- 5 Bottom Puncturing Needle
- 6 Spirit Bottle Lid
- 7 Valve Stem
- 8 Valve Stem Plunger Retainer
- 9 Lid Seal Red Gasket
- 10 Clear Gasket (for Valve Stem)
- 11 Stainless Steel Spring
- 12 Duck-Bill Valve

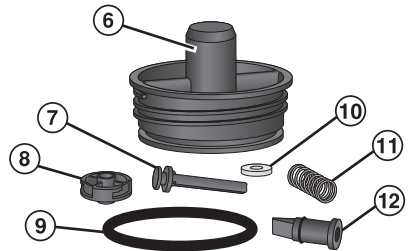

Exploded View of Spirit Bottle Lid Assembly



Keys



Glass Spirit Bottles



Removable Power Cord

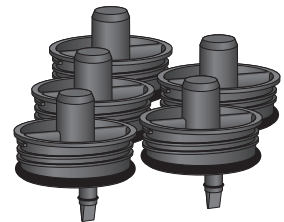

Spirit Bottle Lids

Control Panel and Icons

Home (🏠)

The Home screen is the initial instruction screen that is displayed after the product logo. After pouring a drink or performing a function, the Cocktail Machine will automatically return to the Home screen. **Home (🏠)** can be selected at any time when performing a function.



Sleep – Sleep mode is a low power mode; this will allow the user to avoid having to wait for the machine to reboot. The Cocktail Machine will automatically go into sleep mode after 30 minutes if Control Panel is not pressed. To wake up Cocktail Machine, press Control Panel, rotate Selector Dial, or open and close the Lid.

Selector Dial – Use the Selector Dial to see options, then press the Control Panel to select the options.



Menu

The Menu provides quick access to the available functions, which include the following options: First Use, Switch Spirit Bottles, Rinse, Transport and Home. To select one of the of the Menu options, hold button down while rotating Selector Dial. Release button when the Menu screen is displayed.



First Use (🕒) – The First Use function primes Cocktail Machine with water to ensure machine will pump spirits and water. Follow “Important Instructions Before First Use” on page 7.

Switch (🔄) – When changing a Spirit Bottle over to a different spirit, Switch function will purge chosen spirit to eliminate cross-contamination. Follow instructions for “How to Switch Spirits” on page 9.

Rinse (🚿) – It is recommended to use the Rinse function if Cocktail Machine will not be used for an extended period of time. Follow instructions for “How to Rinse” on page 10.

Transport (🚚) – The Cocktail Machine should be emptied when it is transported. This function will purge all spirits and water from system. Follow instructions for “How to Transport” on page 10.

Home (🏠) – Select **Home** to return to Home screen at any time.

Important Instructions Before First Use

Remove Cocktail Machine and components from box and place on a flat, sturdy surface. Wash all removable parts following “Care and Cleaning” instructions. Since the mixers in the Cocktail Capsules are concentrated, all drinks are mixed with water to deliver the optimal flavor. Before using the Cocktail Machine, the water line needs to be primed. Follow these instructions in order to prime the system for first use.

1. Remove the Water Reservoir from the Base and fill with water only. Do not fill with mixes, juices, club soda or other liquid. Cocktail Machine will stop working and void warranty if other liquids are used.

NOTE: Because water quality varies, use bottled or filtered water for the best-tasting premium cocktails.

2. Place Water Reservoir in Base.
3. To fill the Spirit Bottles, first you must open the Bottle Lock Lever to remove the bottles. To unlock Bottle Lock, follow these steps.
 - a. Insert key and rotate counterclockwise until it stops.
 - b. On left side, place fingers under recessed area and pull Lock Lever out.
 - c. Bottles are now unlocked.
 - d. To remove, slightly tip Spirit Bottle and slowly pull up.

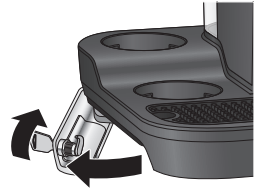

4. Fill each Spirit Bottle with spirits as indicated on Spirit Bottle Lids. Place the lid inside the collar and screw Lids securely in place.
5. Tip Spirit Bottles upside down and insert into Spirit Bottle Holders on Base. Spirit Bottles will snap into place.

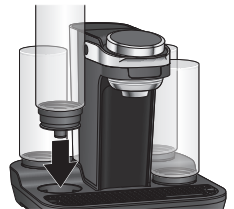

NOTE: Gin and Rum share the same Holder. The Cocktail Machine will prompt you to switch bottles if necessary for your cocktail. It is very important to put the Spirit Bottles in the correct Spirit Bottle Holder. If in the wrong position, the finished cocktail will be incorrectly mixed.

6. Once the bottles are fully seated into position, push the Bottle Lock Lever into the closed position and engage the Lock (turn clockwise).
7. Insert Removable Power Cord end into Power Cord Port in back of Base.
8. Plug into outlet. Press the Control Panel, rotate Selector Dial, or open and close the Lid Handle to wake up the Cocktail Machine. Home screen will be displayed.
9. Center an 8-ounce (237 mL) container under Dispenser.
10. To get to the Menu for the First Use, hold button down while rotating Selector Dial. Release button when the **First Use** (1) screen is displayed, then press the Control Panel and follow prompts to prime water line.

NOTE: All four Spirit Bottles do not need to be filled and installed for Cocktail Machine to operate, only Spirit Bottle(s) listed on label of Cocktail Capsule in use.

How to Make Cocktails

1. Press Control Panel, rotate Selector Dial, or open and close the Lid Handle to wake up machine. Lift Lid Handle and insert a Cocktail Capsule in Capsule Holder with tab facing front center position.



2. Lower Handle and press firmly until latch is in the fully closed position.

NOTE: Once Capsule is punctured, the drink must be made. The contents of the Capsule will drain if removed from Holder before finishing drink.



3. Barcode Reader will recognize cocktail. Display will indicate what type of glass to place under Dispenser, and if ice is recommended. Drinks may also be dispensed into a Shaker. After placing the appropriate glass, press **Next** on Control Panel.

IMPORTANT: If Home screen is displayed after puncturing Capsule, open Lid and wipe top of Capsule and Barcode Reader with a soft, dry cloth and close Lid.



- NOTE:** If rum or gin are needed for the cocktail, machine will prompt to confirm that correct spirit is in Spirit Bottle Holder. Locked bottles will require an attendant to unlock and switch bottles.

4. Rotate Selector Dial to see choices of strength: **Mocktail, Light, Regular, or Strong**. Refer to Cocktail Capsule Packaging to understand strength for each cocktail. When desired strength is visible in display, press **Mix** to select that strength.



5. Cocktail Machine will dispense appropriate spirit, contents of Capsule, and water. Control Panel will show a circle that tracks progress. Bubbles will appear in Spirit Bottle as spirit is being dispensed.

6. Once drink is complete, lift Lid Handle to remove Cocktail Capsule and dispose of recyclable container. Cocktail Machine is ready for next drink.

NOTE: When finished making cocktails, remove Water Reservoir and discard water, then replace Reservoir on Base.

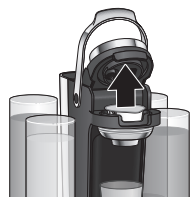

How to Switch Spirits

Gin and rum share a Bottle Holder. If a cocktail requires a different spirit, the bottles need to be switched. Locked bottles will require an attendant to unlock and switch bottles. The following instructions are recommended to purge system when switching from one spirit to the other. Follow instructions on page 7 to unlock and lock the Spirit Bottles.

1. To change spirit, unlock Bottle Lock Lever as described in “Important Instructions Before First Use”. Remove Spirit Bottle that is being switched. Place a glass under the Dispenser.
2. Access the functions Menu by holding the button down while rotating Selector Dial. Release button when the Menu screen is displayed. Rotate the Selector Dial to **Switch** (🔑) and press the button.
3. Rotate Selector Dial until the spirit to be removed is highlighted. Press **Select** and follow prompts to remove bottle being replaced. When operation is complete, screen will go back to Home. You may also select back (⬅️) or Home (🏠) to go back to the Menu screen.
4. After spirits are cleared from Cocktail Machine, insert a new Spirit Bottle into Bottle Holder, engage the Lever Lock, and follow “How to Make Cocktails.”
NOTE: This reminder screen will always show up when Capsule is inserted for a gin or rum cocktail. If Spirit Bottle has not been switched, you can change bottles; however, you will have a small amount of previous spirit in your cocktail.
5. Make sure you select the correct spirit added, Gin or Rum.

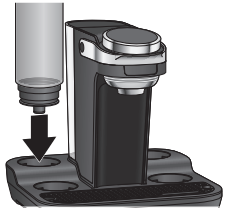

How to Rinse

If Cocktail Machine will not be used for an extended period of time, it is recommended to use Rinse function.

1. Remove Spirit Bottles and return spirits back to original bottle or a suitable container. Locked bottles will require an attendant to remove Spirit Bottles.
2. Wash and rinse Spirit Bottles, then fill with water.
3. Place Spirit Bottle Lids on Bottles and screw Lids securely in place.
4. Insert Spirit Bottles with water in all four Bottle Holders.
5. Place a 10-ounce (296 mL) or larger container under Dispenser on Bar Mat.
6. On Control Panel, access the function Menu.
7. Rotate Selector Dial to **Rinse** (🌀) and press the button. Follow prompts. You may also select back (⬅️) to go back to the menu screen, or Home (🏠).



8. Rotate Selector Dial, then press **All** and rinsing will start. Cocktail Machine will automatically rinse water and spirit lines.
9. When operation is complete, screen will go back to Home.
10. For Sanitizing procedure, see pages 11 and 12.



How to Transport

It is recommended to first go through the Rinse function, then the Transport function to rinse and drain the internal lines in Cocktail Machine if transporting the Cocktail Machine or not planning to use it for an extended period of time.

1. Follow the instructions in "How to Rinse."
2. Remove Water Reservoir and all Spirit Bottles. Place container under Dispenser.
3. On Control Panel, access the function Menu.
4. Rotate Selector Dial to **Transport** (🚚) and press the button.

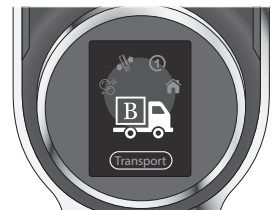

5. The screen will display a reminder to run the First Use function when using the Bartesian again. Press **Next** and purging of spirit lines will start. Cocktail Machine will automatically remove remaining water and spirit from lines.
6. When operation is complete, screen will go back to Home.



Cleaning Cocktail Machine

⚠️ WARNING Electrical Shock Hazard. Disconnect power before cleaning. Do not immerse cord, plug, or base in any liquid.

1. Unplug Cocktail Machine.
2. Remove Bar Mat and Removable Water Reservoir.
3. Wipe outside surface of machine with a soft, damp cloth or sponge. Dry surface with a clean cloth.
4. Wash Bar Mat, Capsule Holder, and Water Reservoir in hot, soapy water. Rinse and air-dry.
5. Lift Lid Handle. Wipe Barcode Reader with a damp cloth.



Sanitizing Cocktail Machine

Sanitizing Solution – Using the commercially available cleaner KAY-5 Sanitizer/Cleaner, follow instructions on packaging to create 2.5 gallons of the cleaning solution.

1. Remove Spirit Bottles and return spirits back to the original bottle or suitable container.
2. Wash Bar Mat, Capsule Holder, and Water Reservoir in hot, soapy water. Rinse and air-dry.
3. Add 2 cups (473 mL) of the sanitizing solution to each Spirit Bottle and Water Reservoir.
4. Place Spirit Bottle Lid assemblies on each Spirit Bottle and screw Lids securely in place.
5. Reposition the Capsule Holder into place.
6. Place a 16 oz (455 mL), or larger, container under the Dispenser on the Bar Mat.
7. Insert Spirit Bottles with sanitizing solution in all four Bottle Holders. Insert Water Reservoir with sanitizing solution in position on the Base.
8. On Control Panel, access the function Menu.
9. Rotate the Selector Dial and select **Rinse** (🔄). Press the button and follow prompts.
10. Press **All** and cleaning will start.
11. When cycle is complete and screen will go back to Home.
12. Discard the dispensed cleaning solution and reposition the container under the Dispenser.



13. Remove and reinsert each Spirit Bottle, and replace the Water Reservoir onto the base.
14. Repeat steps 9 through 13 four additional times, for a total of 5 cleaning cycles.
15. Remove Spirit Bottles and Water Reservoir from unit and discard cleaning solution.
16. Rinse Spirit Bottles, Water Reservoir, and Capsule Holder with clean water.
17. Add 2 cups (473 mL) of clean water to each Spirit Bottle and Water Reservoir.
18. Place Spirit Bottle Lid on each Spirit Bottle and screw Lids securely in place.
19. Insert Spirit Bottles with clean water in all four Bottle Holders.
20. Insert Water Reservoir with clean water in position on the Base.
21. Reposition the Capsule Holder into place in the upper housing.
22. Place a 16 oz (455 mL), or larger, container under the Dispenser, on the Bar Mat.
23. Follow steps 9 through 13 to rinse cleaning solution from unit.
24. Repeat step 23 four additional times, for a total of 5 rinse cycles.
25. Remove Spirit Bottles and Water Reservoir from the unit and discard the clean water.
26. Run "Transport" cycle, as described on page 10, to remove water from unit.
27. Air dry Spirit Bottles and components and the unit is ready for use.

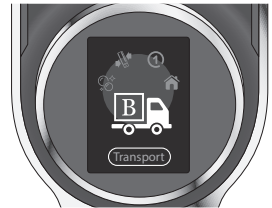

Cleaning Removable Parts

1. To remove Capsule Holder, lift Lid Handle. Push Capsule Holder from bottom center to pop out.
CAUTION: The Capsule Holder contains a sharp needle that punctures the Cocktail Capsule. To avoid risk of injury, do not put your fingers inside the Capsule Holder.
 - a. To clean, press the 3 tabs on bottom of the Capsule Holder to release the ring from Capsule Holder Piercing Cup. Handle Springs carefully to prevent them from becoming lost.

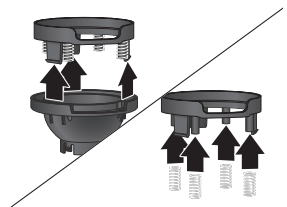
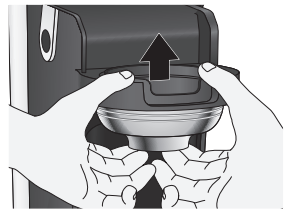

Cleaning Removable Parts (cont.)

2. Carefully pull down on Removable Capsule Seal to clean. Wash in hot, soapy water and rinse. This part must be reinstalled before making cocktails.
CAUTION: The Capsule Seal surrounds a sharp needle that punctures the Cocktail Capsule. To avoid risk of injury, do not put your fingers on the needle.
3. Capsule Holder and Spirit Bottles with Lids are dishwasher-safe.
4. Remove Duck-Bill Valve from Spirit Lid Center.
5. Squeeze Duck-Bill Valve to open mouth and free any buildup. Rinse and dry. Ensure part is properly inserted onto Spirit Lid Center before use. Not having Duck-Bill Valve in place will cause Spirits to leak.

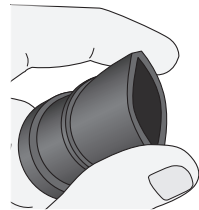
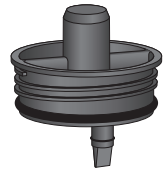
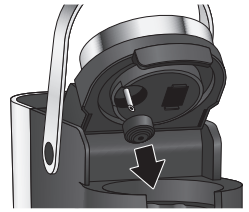

6. To unlock Valve Stem Retainer, use needle nose pliers and grasp the crossbar on bottom of Lid, then twist counterclockwise to unlock center. Handle Spring carefully to prevent from becoming lost.
7. Once the Valve Stem Retainer is out, the Stainless Steel Spring can be pulled out. The Clear Gasket can be pulled off from around top of Valve Stem, then remove Red Gasket from outside of Spirit Bottle Lid.
8. Wash all removable parts in hot, soapy water. Rinse and air-dry.

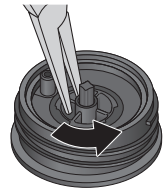

Troubleshooting

Cocktail Machine does not have power.

- Ensure unit is plugged into a working outlet.
- Ensure Removable Power Cord is plugged into Power Cord Port on back of unit.

Cocktail Machine will not make drinks.

- Check to see if “ADD WATER” is displayed on Control Panel. If so, add water to Water Reservoir and press **Next**.
- Check that Cocktail Capsule is properly placed in Capsule Holder.
- Open Lid. Using a soft, dry cloth wipe off top of Cocktail Capsule and Barcode Reader under Lid. Close and latch Lid. Check Display on Control Panel.

Spirit/water flows over the Capsule.

- Ensure Removable Capsule Seal is in place on upper needle.

Cocktail Machine will not pump alcohol.

- Check if Spirit Bottle is placed in correct Spirit Bottle Holder.
- Clean Spirit Bottle Lids.
- Follow “Important Instructions Before First Use.”
- Clean Duck-Bill Valve. Follow Steps 4 and 5 of “Cleaning Removable Parts.”

The Cocktail Machine does not respond or recognize when a Cocktail Capsule has been inserted.

- Open Lid. Using a soft, dry cloth, wipe off the top of Cocktail Capsule and Barcode Reader under Lid. Close and latch Lid. Check Display on Control Panel.
- Ensure that Lid is properly latched.

Lid will not close with Cocktail Capsule installed.

- Make sure you are pushing down on Handle when closing Lid.
- Open Lid, reposition Cocktail Capsule, and try again. Ensure that Cocktail Capsule is installed correctly. See “How to Make Cocktails”.

Cocktail tastes different.

- Ensure that labeled Spirit Bottle Lid matches spirit in bottle.
- Ensure that correct Spirit Bottle is in correct Spirit Bottle Holder.
- Use filtered or bottled water in Water Reservoir.

Spirit Bottle Leaks.

- Ensure Lid Seal Red Gasket is correctly in place with “rib” facing out.
- Ensure Spirit Bottle Lid is properly seated on Spirit Bottle.
- Ensure Duck-Bill Valve is fully pushed onto Spirit Bottle Lid.
- Ensure Clear Gasket is clean and placed on Valve Stem.

Bartesian Limited Warranty

This warranty applies to products purchased and used in the U.S. and Canada. This is the only express warranty for this product and is in lieu of any other warranty or condition.

This product is warranted to be free from defects in material and workmanship for a period of one (1) year from the date of original purchase. During this period, your exclusive remedy is repair or replacement of this product or any component found to be defective, at our option; however, you are responsible for all costs associated with returning the product to us and our returning a product or component under this warranty to you. If the product or component is no longer available, we will replace with a similar one of equal or greater value.

This warranty does not cover glass, filters, wear from normal use, use not in conformity with the printed directions, or damage to the product resulting from accident, alteration, abuse, or misuse. This warranty extends only to the original consumer purchaser or gift recipient. Keep the original sales receipt, as proof of purchase is required to make a warranty claim. This warranty is void if the product is used for other than single-family household use or subjected to any voltage and waveform other than as specified on the rating label (e.g., 120 V ~ 60 Hz).

We exclude all claims for special, incidental, and consequential damages caused by breach of express or implied warranty. All liability is limited to the amount of the purchase price. **Every implied warranty, including any statutory warranty or condition of merchantability or fitness for a particular purpose, is disclaimed except to the extent prohibited by law, in which case such warranty or condition is limited to the duration of this written warranty.**

This warranty gives you specific legal rights. You may have other legal rights that vary depending on where you live. Some states or provinces do not allow limitations on implied warranties or special, incidental, or consequential damages, so the foregoing limitations may not apply to you.

To make a warranty claim, do not return this appliance to the store. Please visit bartesian.com. For faster service, locate the model, type, and series numbers on your appliance.

Au moins une copie de ce manuel doit être gardée à portée de mains, disponible en tout temps pour le personnel responsable de l'entretien et de la gestion.

PRÉCAUTIONS IMPORTANTES

Pour utiliser un appareil électroménager, vous devez toujours prendre des mesures élémentaires de sécurité pour réduire le risque d'incendie, d'électrocution et/ou de blessure corporelle, en particulier les mesures suivantes:

1. Lire toutes les instructions.
2. Cet appareil doit être installé correctement et placé au bon endroit conformément à ces instructions avant d'être utilisé.
3. Cet appareil est destiné à être utilisé par des adultes d'âge légal pour la consommation d'alcool. Cet appareil n'est pas conçu pour être utilisé par des enfants ou des personnes dont les capacités physiques, sensorielles ou mentales sont réduites ou dont l'expérience et les connaissances sont limitées.
4. Une surveillance étroite est requise pour tout appareil utilisé près des enfants. Surveiller que les enfants ne jouent pas avec l'appareil.
5. Pour protéger contre les risques de choc électrique, ne pas immerger le cordon d'alimentation, la fiche ou la base dans l'eau ou tout autre liquide.
6. Débrancher de la prise lorsqu'il n'est pas utilisé ou avant le nettoyage ou l'entretien. Pour débrancher, saisir la fiche et la retirer de la prise. Ne pas tirer sur le cordon d'alimentation.
7. Ne pas faire fonctionner l'appareil dont le cordon d'alimentation ou la fiche sont endommagés, si l'appareil ne fonctionne pas correctement, ou s'il a été échappé ou endommagé de quelque manière que ce soit. Le remplacement et les réparations du cordon d'alimentation doivent être effectués par le fabricant, un réparateur agréé, ou toute autre personne possédant les mêmes qualifications afin d'éviter tout risque. Visitez bartesian.com pour signaler le mauvais fonctionnement ou les dommages à la machine à cocktails.
8. Ne pas utiliser à l'extérieur.
9. Ne pas laisser pendre le cordon de la table ou du comptoir.
10. N'utiliser que les bouteilles fournies avec votre machine à cocktails. L'utilisation d'accessoires non recommandés ou vendus par le fabricant de l'appareil peut entraîner un risque de blessures corporelles.
11. Ne pas utiliser la bouteille pour spiritueux si elle est brisée, ébréchée ou fissurée.
12. Ne pas placer l'appareil sur ou près d'une cuisinière électrique ou à gaz ou dans un four chaud.
13. Veuillez toujours brancher la fiche dans l'appareil en premier et brancher ensuite le cordon d'alimentation dans la prise murale. Pour débrancher, appuyer sur le bouton « Sleep » (veille) et retirer ensuite la fiche de la prise murale.
14. Le réservoir d'eau ne doit contenir que de l'eau. Ne pas le remplir avec tout autre liquide. Ne pas trop remplir le réservoir d'eau avec de l'eau.
15. Utiliser la poignée du couvercle pour ouvrir le couvercle. Ne pas soulever la poignée du couvercle lors de la préparation d'une boisson.
16. N'utiliser cet appareil que pour les fonctions auxquelles il est destiné.
17. **ATTENTION** : La machine est équipée de deux aiguilles très pointues pour percer les capsules de cocktail. Une par-dessus le support à capsule et l'autre dans le fond du support à capsule. Pour éviter le risque de blessure, ne mettez pas vos doigts dans le support à capsule amovible ou sous le couvercle.

18. Utiliser seulement avec le cordon d'alimentation fourni avec l'appareil. Ne pas tenter d'utiliser le cordon d'alimentation avec tout autre produit. Le remplacement et les réparations doivent être effectués par le fabricant, un réparateur agréé, ou toute autre personne possédant les mêmes qualifications afin d'éviter tout risque.
19. Utilisez uniquement les capsules de cocktail vendues ou recommandées par le fabricant de l'appareil.

CONSERVER CES INSTRUCTIONS

Autres consignes de sécurité pour le consommateur

La longueur du cordon d'alimentation de cet appareil a été déterminée dans le but de réduire le risque de s'em mêler ou de trébucher sur un long cordon. Si un cordon plus long est nécessaire, utiliser seulement une rallonge électrique approuvée. Les caractéristiques électriques de la rallonge électrique doivent être équivalentes ou supérieures aux caractéristiques électriques de l'appareil. Si l'appareil nécessite une mise à la terre, le cordon d'alimentation doit être de type de mise à la terre à trois fiches. Veiller à placer la rallonge électrique avec soin de sorte qu'elle ne repose pas sur le dessus du comptoir ou de la table où il est possible qu'elle soit tirée par un enfant ou que quelqu'un trébuché accidentellement.

Si vous utilisez une rallonge électrique, elle doit toujours être branchée à l'appareil en premier, avant d'être branchée à la prise. En cas de rupture de courant, veuillez suivre le même processus.

La machine Bartesian est destiné à être utilisé exclusivement par des adultes responsables d'âge légal pour la consommation d'alcool dans leur pays et/ou leur état et/ou province respectifs. Veuillez utiliser la machine Bartesian avec sagesse et responsabilité.

PIÈCES ET CARACTÉRISTIQUES

Pour commander des pièces et des capsules de cocktail : bartesian.com

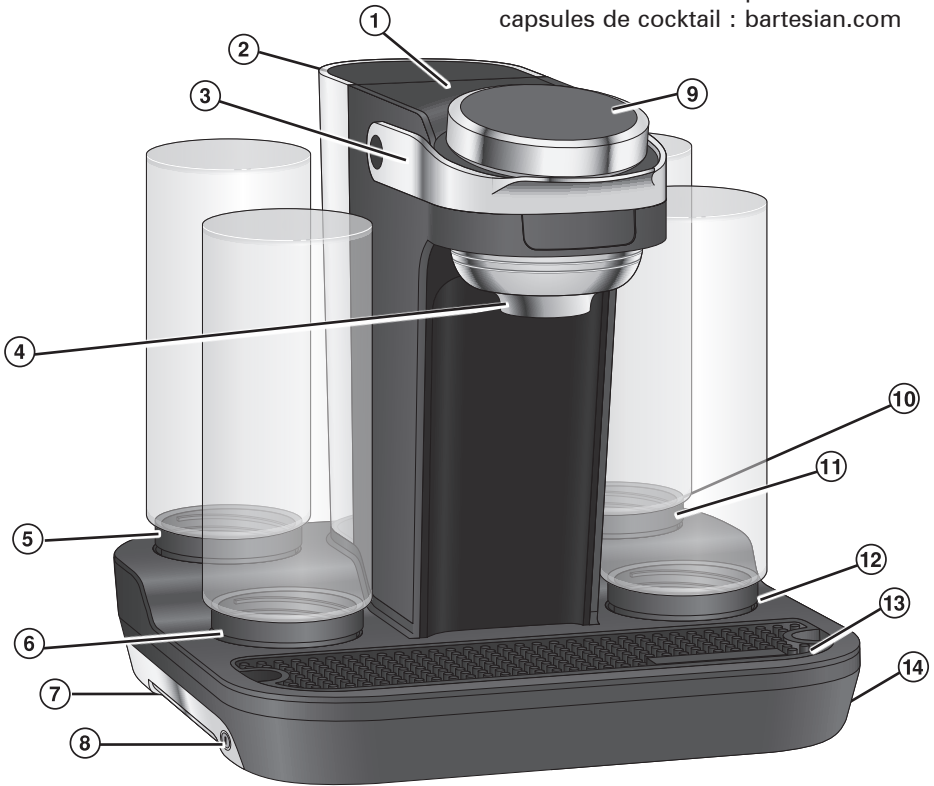

Machine à cocktails Bartesian

PIÈCES ET CARACTÉRISTIQUES

- | | |
|---|---|
| 1 Couvercle | 8 Levier de blocage |
| 2 Réservoir d'eau amovible avec couvercle | 9 Panneau de commande et cadran de réglage |
| 3 Poignée du couvercle | 10 Port du cordon d'alimentation (à l'arrière) |
| 4 Distributeur | 11 Support bouteille de whisky (whiskey) |
| 5 Support pour bouteille de tequila (tequila) | 12 Support pour bouteille de gin/rum (gin/rhum) |
| 6 Support pour bouteille de vodka (vodka) | 13 Tapis de bar |
| 7 Levier de blocage de bouteilles | 14 Base |

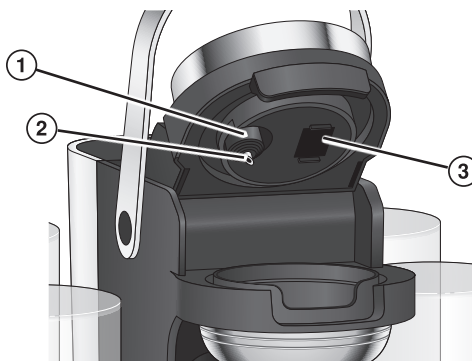

Dessous du couvercle

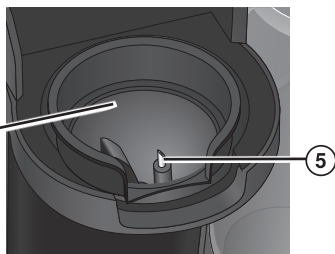

Support à capsule avec aiguille de perforation inférieure

DESSOUS DU COUVERCLE

- 1 Joint de capsule amovible

- 2 Aiguille de perforation supérieure

- 3 Lecteur de code à barres

- 4 Support à capsule

- 5 Aiguille de perforation inférieure

- 6 Couvercle de bouteille de spiritueux

- 7 Tige de soupape

- 8 Retenue du piston de la tige de soupape

- 9 Joint d'étanchéité rouge du couvercle

- 10 Joint d'étanchéité transparent (pour la tige de soupape)

- 11 Ressort en acier inoxydable

- 12 Valve à bec de canard

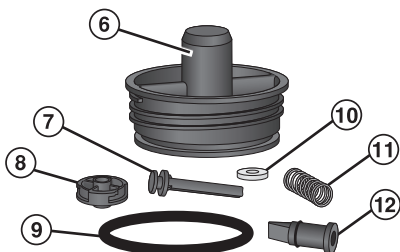

Vue éclatée de l'assemblage du couvercle de bouteille de spiritueux



Clés



Bouteille pour spiritueux en verre

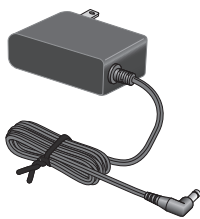

Cordon d'alimentation amovible

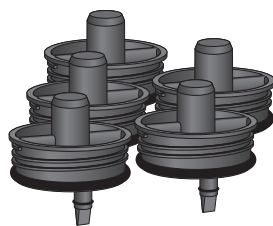

Couvercles de bouteille de spiritueux

Panneau de commandes et icônes

Home (accueil)

L'écran d'accueil est l'écran d'instruction initial qui s'affiche après le logo du produit. Après avoir versé une boisson ou effectué une fonction, la machine à cocktails retournera automatiquement à l'écran d'accueil. L'écran **Home** (🏠/accueil) peut être sélectionné à tout moment lorsque la machine effectue une fonction.



Sleep (veille) – Le mode veille est un mode à consommation réduite qui permettra à l'utilisateur de ne pas avoir à attendre pour redémarrer la machine. La machine à cocktails passera automatiquement en mode veille après 30 minutes, si personne n'appuie sur le panneau de commande. Pour mettre la machine à cocktails en marche, vous pouvez appuyer sur le panneau de commande, tourner le cadran de réglage ou ouvrir ou fermer le couvercle.



Cadran de réglage – Utilisez le cadran de réglage pour voir les options et appuyez sur le panneau de commande pour sélectionner les options.

Menu

L'écran Menu offre un accès rapide aux options disponibles, dont les suivantes : First Use (première utilisation), Switch Spirit Bottles (changement de bouteille de spiritueux), Rinse (rinçage), Transport (transport) et Home (accueil). Pour sélectionner l'une des options du Menu, maintenez le bouton enfoncé pendant que vous tournez le cadran de réglage. Lâchez le bouton lorsque l'écran du menu s'affiche.



First Use (🕒/**première utilisation**) – La fonction première utilisation prépare la machine à cocktails avec de l'eau afin d'assurer que la machine soit en mesure de pomper les spiritueux et l'eau. Veuillez suivre les « Consignes importantes pour la première utilisation » à la page 21.

Switch (🔄/**changer**) – Lorsque vous changez de bouteille pour spiritueux pour un autre spiritueux, la fonction « Switch » (changer) purgera le spiritueux sélectionné afin d'éliminer la contamination croisée. Veuillez suivre les instructions indiquées dans la section « Comment changer de spiritueux » à la page 23.

Rinse (🚿/**rinçage**) – Il est recommandé d'utiliser la fonction Rinse (rinçage) si la machine à cocktails n'est pas utilisée pendant une période prolongée. Suivez les instructions pour savoir « Comment effectuer le rinçage » à la page 24.

Transport (🚚/**🏠**) – La machine à cocktails doit être vidée avant d'être transportée. Cette fonction permettra de purger tous les spiritueux et l'eau contenus dans le système. Veuillez suivre les instructions indiquées dans la section « Comment Transporter » à la page 24.

Home (🏠/**accueil**) – Sélectionnez **Home** (accueil) pour retourner à l'écran d'accueil en tout temps.

Consignes importantes pour la première utilisation

Retirer la machine à cocktails et ses composants de la boîte et déposer sur une surface plate et robuste. Laver toutes les pièces amovibles en suivant les instructions indiquées à la section « Entretien et nettoyage ». Puisque les mélanges dans les capsules de cocktail sont concentrés, tous les mélanges de boisson sont faits avec de l'eau afin d'offrir une saveur optimale. Avant d'utiliser la machine à cocktails, la canalisation d'eau doit être préparée. Suivez ces instructions de manière à préparer le système pour la première utilisation.

1. Enlevez le réservoir d'eau de la base et remplissez-le d'eau uniquement. Ne remplissez pas avec des mélanges, des jus, du soda ou d'autres liquides. La machine cessera de fonctionner et la garantie sera annulée si d'autres liquides sont utilisés.

REMARQUE : En raison de la variation de la qualité de l'eau du robinet, veuillez utiliser de l'eau filtrée ou de l'eau en bouteille afin de réaliser des cocktails de saveur et de qualité supérieures.

2. Mettre le réservoir d'eau sur la base.
3. Pour remplir les bouteilles de spiritueux, ouvrez d'abord le levier de blocage de bouteilles pour enlever les bouteilles. Suivez les étapes suivantes pour déverrouiller le levier de blocage :
 - a. Insérez la clé et tournez dans le sens contraire aux aiguilles d'une montre jusqu'à ce qu'elle s'arrête de tourner.
 - b. Du côté gauche, placez les doigts sous la zone encastrée et tirez sur le levier de blocage.
 - c. Les bouteilles sont maintenant déverrouillées.

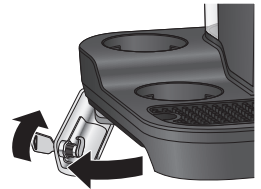

- d. Pour les enlever, penchez légèrement la bouteille de spiritueux et tirez lentement.

4. Remplissez chaque bouteille de spiritueux avec des spiritueux comme indiqué sur les couvercles de bouteille de spiritueux. Placez le couvercle à l'intérieur du collet et vissez les couvercles solidement en place.
5. Tourner les bouteilles pour spiritueux à l'envers et les insérer dans les supports à bouteilles pour spiritueux sur la base. Les bouteilles pour spiritueux s'enclencheront en place. Pour retirer, pencher légèrement la bouteille pour spiritueux et tirer lentement vers le haut.

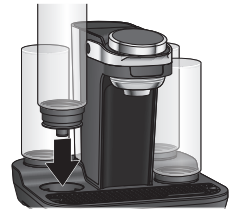

REMARQUE : Le gin et le rhum partagent le même porte-bouteille. La machine à cocktails vous demandera de changer de bouteille si cela est nécessaire pour votre cocktail. Il est très important de placer les bouteilles pour spiritueux dans les supports à bouteilles pour spiritueux correspondants. Si elles ne sont pas dans le bon emplacement, le cocktail ne sera pas préparé correctement.

6. Une fois que les bouteilles sont bien en position, poussez le levier de blocage de bouteilles en position fermé et verrouillez le verrou (en tournant dans le sens horaire).
7. Insérer l'extrémité du cordon d'alimentation amovible dans le port du cordon d'alimentation situé à l'arrière de la base.
8. Brancher dans la prise. Appuyez sur le panneau de commande, tournez le cadran de réglage ou ouvrez et fermez la poignée du couvercle pour mettre en marche la machine à cocktails. L'écran d'accueil va s'afficher.
9. Placez un contenant de 237 mL (8 oz) sous le distributeur.
10. Pour aller au menu de la First Use (première utilisation), maintenez le bouton enfoncé pendant que vous tournez le cadran de réglage. Lâchez le bouton lorsque l'écran **First Use** (1) (première utilisation) est affiché, puis appuyez sur le panneau de commande et suivez les indications pour préparer la canalisation d'eau.

REMARQUE : Il n'est pas nécessaire que les quatre bouteilles pour spiritueux soient remplies et installées pour que la machine fonctionne, seulement la (les) bouteille(s) indiquée(s) sur l'étiquette de la capsule de cocktail utilisée.

Comment préparer des cocktails

1. Appuyez sur le panneau de commande, tournez le cadran de réglage ou ouvrez et fermez la poignée du couvercle pour mettre en marche la machine. Soulevez la poignée du couvercle et insérez une capsule de cocktail dans le support à capsule avec l'onglet vers l'avant au centre.



2. Rabaissez la poignée et appuyez fermement jusqu'à ce que le loquet soit complètement fermé.

REMARQUE : Une fois que la capsule est perforée, la boisson doit être préparée. Le contenu de la capsule s'écoulera si la capsule est retirée du support avant que la boisson soit terminée.



3. Le lecteur de code à barres reconnaîtra le cocktail. L'afficheur indiquera quel type de verre vous devez mettre sous le distributeur, et si l'utilisation de glaçons est recommandée. Les boissons peuvent également être versées dans un coquetelier. Après avoir placé le bon verre, toucher **Next** (suivant) sur le panneau de commandes.

IMPORTANT : Si l'écran d'accueil (Home) est affiché après avoir percé une capsule, ouvrez le couvercle et essuyez le dessus de la capsule et le lecteur de code à barres avec un chiffon propre et sec, puis fermez le couvercle.

REMARQUE : Si vous utilisez du rhum ou du gin pour le cocktail, la machine indiquera de confirmer la présence du spiritueux approprié dans le support de bouteille à spiritueux. Les bouteilles verrouillées nécessitent une personne pour déverrouiller et changer les bouteilles.



4. Tournez le cadran de réglage pour voir les choix d'intensité : Mocktail (cocktail sans alcool), **Light** (léger), **Regular** (régulier), ou **Strong** (fort). Regarder sur l'emballage des capsules de cocktail pour comprendre la force de chaque cocktail. Lorsque l'intensité désirée est affichée sur l'affichage, appuyez sur Mix (mélange) pour choisir cette intensité.



5. La machine à cocktails distribuera le spiritueux requis, le contenu de la capsule et l'eau. Le panneau de commande affichera un cercle indiquant la progression. Vous verrez des bulles apparaître dans la bouteille pour spiritueux durant la distribution du spiritueux.

6. Une fois la boisson terminée, soulever la poignée du couvercle pour retirer la capsule de cocktail et jeter dans un contenant à recyclage. La machine à cocktails est prête pour la boisson suivante. **REMARQUE** : Lorsque la préparation des cocktails est terminée, enlevez le réservoir d'eau et jetez l'eau, puis remplacez le réservoir sur la base.

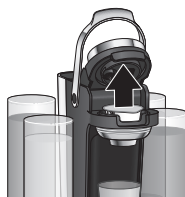

Comment changer de spiritueux

Le gin et le rhum partagent le même support à bouteille. Si un cocktail nécessite différents spiritueux, les bouteilles doivent être changées. Les bouteilles verrouillées nécessitent une personne pour déverrouiller et changer les bouteilles. Les instructions suivantes sont recommandées pour purger le système lorsque vous changez le spiritueux pour un autre. Suivez les instructions à la page 21 pour déverrouiller et verrouiller les bouteilles de spiritueux.

1. Pour changer de spiritueux, déverrouillez le levier de blocage de bouteilles comme décrit dans la section « Instructions importantes avant la première utilisation ». Enlevez la bouteille de spiritueux qui doit être changée. Placez un verre sous le distributeur.
2. Accédez au menu des fonctions en maintenant le bouton pendant que vous tournez le cadran de réglage. Lâchez le bouton lorsque l'écran du menu s'affiche. Tournez le cadran de réglage à **Switch** (🔑/changer) et appuyez sur le bouton.
3. Tournez le cadran de réglage jusqu'à ce que le spiritueux à enlever soit en surbrillance. Appuyez sur **Select** (sélectionner) et suivez les instructions pour enlever la bouteille à remplacer. Lorsque l'opération est complétée, l'écran retournera à l'accueil (Home). Vous voudrez peut-être sélectionner retour (🏠) ou Home (🏠/accueil) pour retourner à l'écran du Menu.
4. Une fois les spiritueux enlevés de la machine à cocktails, insérez une nouvelle bouteille de spiritueux dans le support à bouteille, engagez le levier de blocage et suivez les instructions de la section « Comment préparer des cocktails. »
REMARQUE : Cet écran de rappel s'affichera toujours lorsqu'une capsule est insérée pour un cocktail au gin ou au rhum. Si la bouteille de spiritueux n'a pas été changée, vous pouvez changer les bouteilles. Cependant, vous aurez une petite quantité du spiritueux utilisé précédemment dans votre cocktail.
5. Assurez-vous de sélectionner le spiritueux approprié, gin ou rhum.

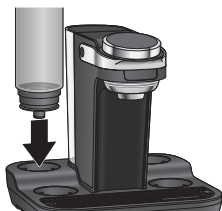

Comment effectuer le rinçage

Si la machine à cocktails n'est pas utilisée pendant une longue période, il est recommandé d'utiliser la fonction de Rinse (rinçage).

1. Retirer les bouteilles pour spiritueux et verser à nouveau les spiritueux dans leur bouteille originale ou un récipient convenable. Les bouteilles verrouillées nécessitent une personne pour enlever les bouteilles de spiritueux.
2. Laver et rincer les bouteilles pour spiritueux et les remplir ensuite avec de l'eau.
3. Placez les couvercles de bouteille de spiritueux et vissez les couvercles solidement en place.
4. Insérer les bouteilles pour spiritueux contenant de l'eau dans les quatre supports à bouteilles.
5. Mettre un verre de 296 mL (10 oz) ou un grand récipient sous le distributeur, sur le tapis de bar.
6. Sur le panneau de commande, accédez au menu de fonction.
7. Tournez le cadran de réglage vers **Rinse** (🌀/rinçage) et appuyez sur le bouton. Suivez les indications. Vous pouvez aussi sélectionner retour (⬅️) pour retourner à l'écran du menu ou à Home (🏠/accueil).
8. Tourner le cadran de réglage et appuyer sur **All** (tout); le rinçage commencera. La machine à cocktails rincera automatiquement les conduits d'eau et de spiritueux.
9. Lorsque l'opération est complétée, l'écran retournera à l'accueil (Home).
10. Pour la procédure de désinfection, consultez les pages 25 et 26.



Comment transporter

Il est recommandé de faire d'abord la fonction de Rinse (rinçage), puis la fonction Transport (transport) pour rincer et drainer les canalisations internes dans la machine à cocktails, pour transporter la machine à cocktails ou si vous ne planifiez pas l'utiliser pendant une longue période.

1. Suivez les instructions dans la section « Comment effectuer le rinçage. »
2. Retirer le réservoir d'eau et toutes les bouteilles pour spiritueux. Mettre un récipient sous le distributeur.
3. Sur le panneau de commande, accédez au menu de fonction.
4. Tournez le cadran de réglage vers **Transport** (🚚) et appuyez sur le bouton.

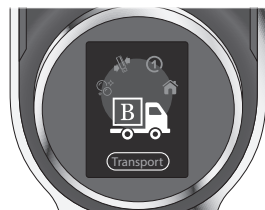

5. L'écran affichera un rappel d'exécuter d'abord la fonction First Use (première utilisation). Utilisez la fonction lorsque vous utilisez la machine Bartesian à nouveau. Appuyez sur **Next** (suivant) et la purge des conduits de spiritueux commencera. La machine à cocktails videra automatiquement l'eau et les spiritueux des conduits.
6. Lorsque l'opération est complétée, l'écran retournera à l'accueil (Home).



Nettoyage de la machine à cocktails

⚠ AVERTISSEMENT **Risque de choc électrique.** Débrancher l'alimentation avant le nettoyage. Ne pas immerger le cordon d'alimentation, la fiche ou la base dans tout liquide.

1. Débrancher la machine à cocktails.
2. Retirer le tapis de bar et le réservoir d'eau amovible.
3. Essuyer la surface extérieure de la machine à l'aide d'un chiffon doux, ou d'une éponge douce, et humide. Sécher la surface à l'aide d'un chiffon propre.
4. Lavez le tapis de bar, le support à capsule et le réservoir d'eau dans de l'eau chaude savonneuse. Rincez et séchez à l'air.
5. Soulever la poignée du couvercle. Essuyer le lecteur de code à barres à l'aide d'un chiffon humide.

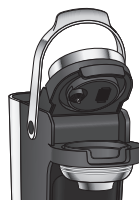

Désinfection de la machine à cocktails

Solution de désinfection – Utilisez le nettoyant/désinfectant commercial KAY-5, suivez les instructions sur l'emballage pour créer 11,4 litres (2,5 gallons) de solution nettoyante.

1. Enlevez les bouteilles de spiritueux et retournez les spiritueux dans leurs bouteilles originales ou dans un contenant approprié.
2. Lavez le tapis de bar, le support à capsule et le réservoir d'eau dans de l'eau chaude savonneuse. Rincez et séchez à l'air.
3. Ajoutez 473 mL (2 tasses) de solution désinfectante à chacune des bouteilles de spiritueux et dans le réservoir d'eau.
4. Placez les assemblages de couvercles de bouteille de spiritueux sur chacune des bouteilles de spiritueux et vissez les couvercles solidement en place.
5. Remettez le support à capsule en place.
6. Placez un contenant de 455 mL (16 oz) ou plus sous le distributeur sur le tapis de bar.
7. Insérez les bouteilles de spiritueux avec la solution de désinfection dans les quatre supports de bouteille. Insérez le réservoir d'eau avec la solution désinfectante sur la base.
8. Sur le panneau de commande, accédez au menu de fonction.
9. Tournez le cadran de réglage et sélectionnez **Rinse** (🌀/rinçage). Appuyez sur le bouton et suivez les indications.
10. Appuyez sur **All** (tout) et le nettoyage commencera.
11. Lorsque le cycle est complété, l'écran retournera à l'accueil (Home).
12. Jetez la solution nettoyante qui sort du distributeur et remplacez le contenant sous le distributeur.



13. Enlevez et réinsérez chaque bouteille de spiritueux et remplacez le réservoir d'eau.
14. Répétez les étapes 9 jusqu'à 13 quatre fois de plus pour un total de cinq cycles de nettoyage.
15. Enlevez les bouteilles de spiritueux et le réservoir d'eau de l'unité et jetez la solution de nettoyage.
16. Rincez les bouteilles de spiritueux, le réservoir d'eau, et le support à capsule avec de l'eau propre.
17. Ajoutez 473 mL (2 tasse) d'eau propre à chacune des bouteilles de spiritueux et dans le réservoir d'eau.
18. Placez les couvercles de bouteille de spiritueux sur chacune des bouteilles de spiritueux et vissez les couvercles bien en place.
19. Insérez les bouteilles de spiritueux avec l'eau propre dans les quatre supports de bouteille.
20. Insérez le réservoir d'eau avec de l'eau propre sur la base.
21. Remettez le support à capsule en place dans le boîtier supérieur.
22. Placez un contenant de 455 mL (16 oz) ou plus sous le distributeur sur le tapis de bar.
23. Suivez les étapes 9 jusqu'à 13 pour rincer la solution nettoyante de l'unité.
24. Répétez l'étape 23 quatre fois de plus pour un total de cinq cycles de rinçage.
25. Enlevez les bouteilles de spiritueux et le réservoir d'eau de l'unité et jetez l'eau propre.
26. Exécutez un cycle de « Transport », comme décrit à la page 24, pour enlever l'eau de l'unité.
27. Laissez sécher les bouteilles de spiritueux et les composantes à l'air et l'unité est prête à être utilisée.

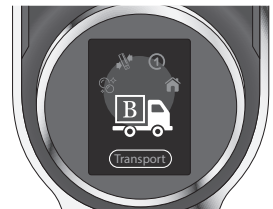

Nettoyage des pièces amovibles

1. Pour enlever le support à capsule, soulevez la poignée du couvercle. Poussez sur le support à capsule dans la partie inférieure au centre pour le faire sortir.
ATTENTION : Le support à capsule est équipé d'une aiguille très pointue pour percer les capsules de cocktail. Pour éviter le risque de blessure, ne mettez pas vos doigts à l'intérieur du support à capsule.
 - a. Pour nettoyer, appuyez sur les trois onglets dans le bas du support à capsule pour libérer l'anneau de la coupe de perçage du support à capsule. Maintenez les ressorts avec soin pour éviter qu'ils ne sortent.

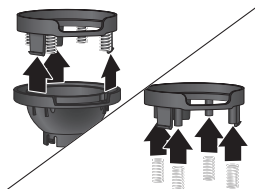
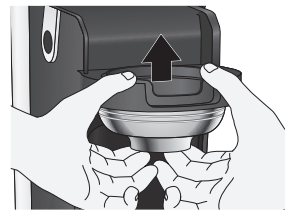

Nettoyage des pièces amovibles (suite)

- Retirer délicatement le joint de capsule amovible pour le nettoyer. Laver dans de l'eau chaude savonneuse et rincer. Cette pièce doit être installée à nouveau avant de préparer des cocktails.

ATTENTION : Le support à capsule entoure une aiguille très pointue pour percer les capsules de cocktail. Afin d'éviter le risque de blessure, ne pas mettre vos doigts sur l'aiguille.

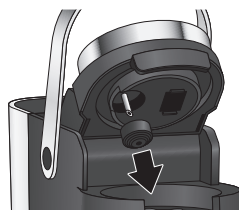

- Le support à capsule et les bouteilles de spiritueux avec les couvercles peuvent aller au lave-vaisselle.

- Retirer la valve à bec de canard du centre du couvercle pour spiritueux.

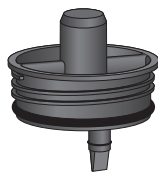

- Pincer la valve à bec de canard pour ouvrir l'embouchure et nettoyer toute accumulation. Rincer et sécher. Veuillez vous assurer que la pièce est bien insérée dans le centre du couvercle pour spiritueux avant d'utiliser. Si la valve à bec de canard n'est pas en place, les spiritueux risquent de couler.



- Pour débloquer la retenue de la tige de soupape, utilisez des pinces à bec effilées et saisissez la traverse dans le bas du couvercle, puis tournez dans le sens antihoraire pour débloquer le centre. Maintenez le ressort avec soin pour éviter qu'il ne sorte.

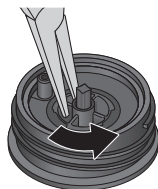

- Une fois la retenue de la tige de soupape sortie, le ressort en acier inoxydable peut être retiré. Le joint d'étanchéité transparent peut être retiré à partir du dessus de la tige de soupape, puis enlevez le joint d'étanchéité rouge à l'intérieur du couvercle de bouteille de spiritueux.
- Lavez toutes les pièces amovibles dans de l'eau chaude savonneuse. Rincez et séchez à l'air.

Dépannage

La machine à cocktails n'est pas alimentée.

- Veuillez vous assurer que l'appareil est branché à une prise murale qui fonctionne.
- Veuillez vous assurer que le cordon d'alimentation amovible est branché dans le port du cordon d'alimentation à l'arrière de la base.

La machine à cocktails ne prépare pas de boissons.

- Vérifier si le panneau de commandes affiche le message « ADD WATER » (ajouter de l'eau). Si c'est le cas, ajouter de l'eau dans le réservoir d'eau et appuyer sur **Next** (suivant).
- Vérifier si la capsule de cocktail est placée correctement dans le support à capsule.
- Ouvrir le couvercle. À l'aide d'un chiffon doux et sec, essuyez le dessus de la capsule de cocktail et du lecteur de codes à barres sous le couvercle. Fermer et verrouiller le couvercle. Vérifiez l'affichage sur du panneau de commandes.

Le spiritueux/l'eau déborde par-dessus la capsule.

- Veuillez vous assurer que le joint de capsule amovible est en place, sur l'aiguille supérieure.

La machine à cocktails ne pompe pas l'alcool.

- Vérifier si les bouteilles pour spiritueux sont placées dans les bons supports à bouteilles pour spiritueux.
- Nettoyage des couvercles de bouteille de spiritueux.
- Veuillez suivre les « Consignes importantes pour la première utilisation »
- Nettoyer la valve à bec de canard. Veuillez suivre les étapes 4 et 5 de la section « Nettoyage des pièces amovibles ».

La machine à cocktails ne réagit pas à ou ne reconnaît pas la capsule insérée.

- Ouvrir le couvercle. À l'aide d'un chiffon doux et sec, essuyez le dessus de la capsule de cocktail et du lecteur de codes à barres sous le couvercle. Fermer et verrouiller le couvercle. Vérifiez l'affichage sur du panneau de commandes.
- Veuillez vous assurer que le couvercle est bien enclenché.

Le couvercle ne ferme pas lorsqu'un capsule de cocktail est insérée.

- Veuillez vous assurer de pousser la poignée vers le bas seulement lorsque vous fermez le couvercle.
- Ouvrir le couvercle, replacer la capsule de cocktail et essayer à nouveau. Veuillez vous assurer que la capsule de cocktail est installée correctement. Voir la section « Comment préparer des cocktails ».

Le cocktail a un goût différent.

- Assurez-vous que l'étiquette du couvercle de bouteille de spiritueux correspond au contenu de la bouteille.
- Assurez-vous que la bonne bouteille de spiritueux est dans le bon support.
- Utiliser de l'eau filtrée ou de l'eau en bouteille dans le réservoir d'eau.

Une bouteille pour spiritueux fuit.

- S'assurer que le joint d'étanchéité rouge du couvercle est bien en place et que la « nervure » se trouve sur la face externe.
- S'assurer que le couvercle de bouteille pour spiritueux est bien installé sur la bouteille.
- S'assurer que la valve à bec de canard est entièrement enfoncée dans le couvercle de bouteille pour spiritueux.
- S'assurer que le joint d'étanchéité transparent est propre et placé sur la tige de soupape.

Garantie limitée de Bartesian

Cette garantie s'applique aux produits achetés et utilisés aux É.-U. et au Canada. C'est la seule garantie expresse pour ce produit et est en lieu et place de toute autre garantie ou condition.

Ce produit est garanti contre tout défaut de matériaux et de main-d'œuvre pour une période de (1) an à compter de la date d'achat d'origine. Au cours de cette période, votre seul recours est la réparation ou le remplacement de ce produit ou tout composant s'avérant défectueux, à notre gré, mais vous êtes responsable de tous les coûts liés à l'expédition du produit et le retour d'un produit ou d'un composant dans le cadre de cette garantie. Si le produit ou un composant n'est plus offert, nous le remplacerons par un produit similaire de valeur égale ou supérieure.

Cette garantie ne couvre pas le verre, les filtres, l'usure d'un usage normal, l'utilisation non conforme aux directives imprimées, ou des dommages au produit résultant d'un accident, modification, utilisation abusive ou incorrecte. Cette garantie s'applique seulement à l'acheteur original ou à la personne l'ayant reçu en cadeau. La présentation du reçu de vente d'origine comme preuve d'achat est nécessaire pour faire une réclamation au titre de cette garantie. Cette garantie s'annule si le produit est utilisé autrement que par une famille ou si l'appareil est soumis à toute tension ou forme d'onde différente des caractéristiques nominales précisées sur l'étiquette (par ex. : 120 V ~ 60 Hz).

Nous excluons toutes les réclamations au titre de cette garantie pour les dommages spéciaux, consécutifs et indirects causés par la violation de garantie expresse ou implicite. Toute responsabilité est limitée au prix d'achat.

Chaque garantie implicite, y compris toute garantie ou condition de qualité marchande ou d'adéquation à un usage particulier, est exonérée, sauf dans la mesure interdite par la loi, auquel cas la garantie ou condition est limitée à la durée de cette garantie écrite. Cette garantie vous donne des droits légaux précis. Vous pouvez avoir d'autres droits qui varient selon l'endroit où vous habitez. Certaines provinces ne permettent pas les limitations sur les garanties implicites ou les dommages spéciaux ou indirects de telle sorte que les limitations ci-dessus ne s'appliquent peut-être pas à votre cas.

Ne pas retourner cet appareil au magasin lors d'une réclamation au titre de cette garantie. Veuillez consulter le site bartesian.com. Pour un service plus rapide, trouvez le numéro de modèle, le type d'appareil et les numéros de série sur votre appareil.

Al menos una copia de este manual debe mantenerse en un lugar disponible en todo momento para el personal de mantenimiento y administración.

SALVAGUARDIAS IMPORTANTES

Cuando utilice aparatos eléctricos, siempre deben seguirse precauciones de seguridad básicas a fin de reducir el riesgo de incendio, descarga eléctrica, y/o lesiones a personas, incluyendo las siguientes:

1. Lea todas las instrucciones.
2. Este aparato debe instalarse y colocarse correctamente de acuerdo con estas instrucciones antes de su uso.
3. Este aparato está diseñado para adultos en edad legal para beber. Este aparato no está diseñado para ser utilizado por niños o por personas con capacidades físicas, sensoriales o mentales reducidas, o falta de experiencia y conocimiento.
4. Verifique que el voltaje de su instalación corresponda con el del producto.
5. Se requiere de una estrecha supervisión cuando el aparato se use por o cerca de niños. La limpieza y el mantenimiento por parte del usuario no deben ser realizados por niños a menos que estén supervisados. Los niños deben supervisarse para asegurar que ellos no empleen los aparatos como juguete.
6. Para proteger contra el riesgo de descargas eléctricas, no sumerja el cable, el enchufe o el motor en agua ni en otro líquido.
7. Desenchufe del tomacorriente cuando no esté en uso el equipo y antes de limpiarlo. Para desenchufar, sujete el enchufe y retírelo del tomacorriente. Nunca jale el cable de alimentación.
8. No opere ningún aparato con un cable de alimentación o enchufe dañado, o después de un mal funcionamiento del aparato o que se ha dejado caer o dañado en cualquier forma. El reemplazo y las reparaciones del cable de alimentación los debe realizar el fabricante, su agente de servicio o personas calificadas similares a fin de evitar un peligro. Visite bartesian.com para reportar cualquier mal funcionamiento o daño de la máquina de cócteles.
9. No lo use en exteriores.
10. No deje que el cable cuelgue sobre el borde de la mesa o mostrador.
11. Utilice únicamente las botellas suministradas con su máquina de cocteles. El uso de accesorios no recomendados o vendidos por el fabricante del aparato puede causar lesiones.
12. No use una botella de licor quebrada, astillada o agrietada.
13. No coloque el aparato encima o cerca de gas caliente o de un quemador eléctrico, o dentro de un horno caliente.
14. Siempre conecte el enchufe al aparato, luego enchufe el cable en el tomacorriente de la pared. Para desconectar, ponga el aparato en "Sleep" (suspensión) y a continuación retire el enchufe del tomacorriente.
15. El depósito de agua es solo para agua. No lo llene con ningún otro líquido. No llene en exceso el depósito de agua con agua.
16. Utilice el asa de la tapa para abrir la tapa. No levante el asa de la tapa cuando se esté preparando una bebida.
17. No use el aparato para otro propósito que no sea para el que fue hecho.
18. **PRECAUCIÓN:** La máquina tiene dos agujas afiladas que perforan la cápsula del coctel. Una encima del soporte para cápsulas y la otra en la parte inferior del soporte para cápsulas. Para evitar el riesgo de lesiones, no coloque los dedos en el soporte para cápsulas extraíble ni debajo de la tapa.

19. Úselo únicamente con el cable de alimentación proporcionado con el aparato. No intente usar la fuente de alimentación con ningún otro producto. El reemplazo y las reparaciones los debe realizar el fabricante, su agente de servicio o personas calificadas similares a fin de evitar un peligro.
20. Utilice únicamente las cápsulas de cóctel vendidas o recomendadas por el fabricante del aparato.

GUARDE ESTAS INSTRUCCIONES

Otra información de seguridad para el cliente

La longitud del cable usado en este aparato se seleccionó para reducir los peligros de quedar enredado o de tropezar con un cable de mayor longitud. Si se necesita un cable más largo, se puede utilizar una extensión aprobada. La capacidad eléctrica nominal de la extensión debe ser igual o mayor a la capacidad nominal del aparato. Si el aparato es del tipo de conexión a tierra, el cable de extensión debe ser de 3 hilos. Se debe cuidar que el cable de extensión no cuelgue de la cubierta o de la mesa donde lo puedan estirar los niños o causar que alguien tropiece.

Si utiliza un cable de extensión, debe conectarlo al cable de alimentación de la unidad antes de enchufarlo al tomacorriente. En el caso de un corte de energía, se debe seguir el mismo procedimiento.

La máquina Bartesian está destinada a ser utilizada únicamente por adultos responsables que tengan la edad legal para beber en sus respectivos países y/o estados y/o provincias. Utilice la máquina Bartesian con prudencia y responsabilidad.

Para pedir repuestos y cápsulas de coctel:
bartesian.com

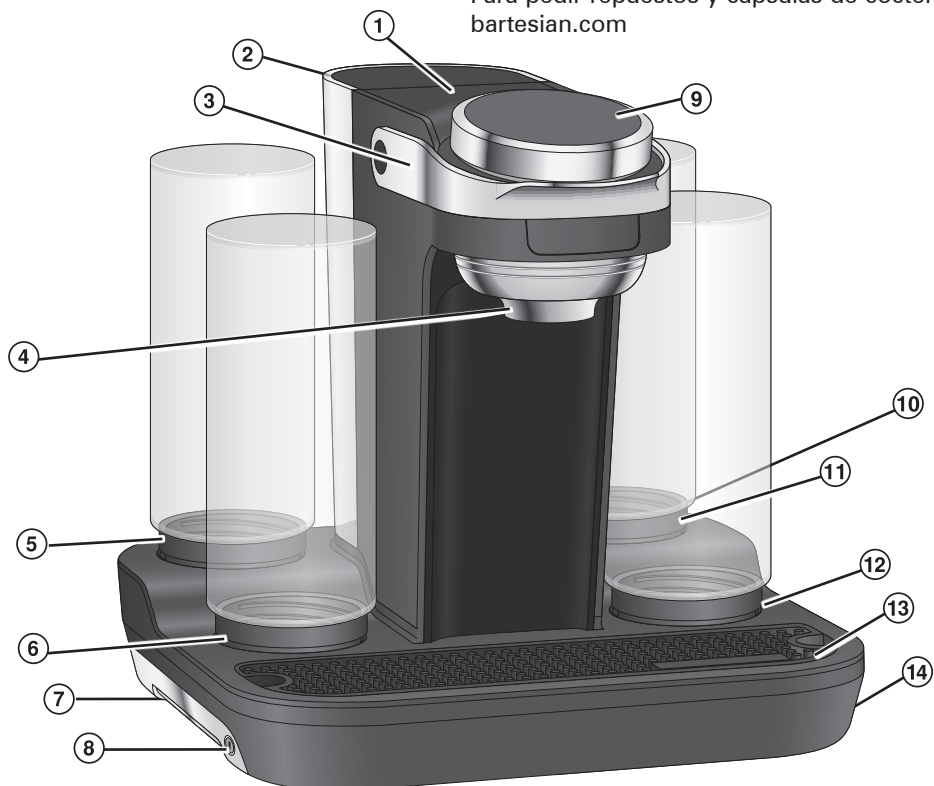

Máquina de
coctel Bartesian

PIEZAS Y CARACTERÍSTICAS

1 Tapa

2 Depósito de agua extraíble con tapa

3 Asa de la tapa

4 Expendedor

5 Soporte de botellas de licor de tequila

6 Soporte de botellas de licor de vodka

7 Palanca para trabar las botellas

8 Bloqueo de la palanca

9 Panel de control y perilla selectora

10 Puerto para cable de alimentación
(en la parte posterior)

11 Soporte de botellas de licor de whisky

12 Soporte de botellas de licor de
ron/ginebra

13 Tapete de la barra

14 Base

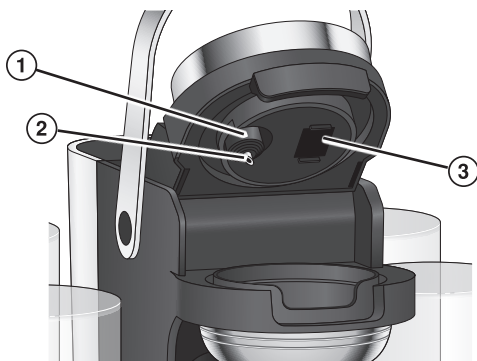

Parte inferior de la tapa

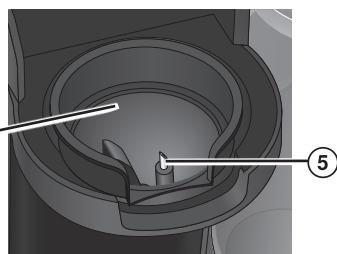

Soporte para cápsulas con aguja de perforación inferior

DEBAJO DE LA TAPA

- 1 Sello de la cápsula extraíble
- 2 Aguja de perforación superior
- 3 Lector de códigos de barras
- 4 Soporte para cápsulas
- 5 Aguja de perforación inferior
- 6 Tapa de botella de licor
- 7 Vástago de válvula
- 8 Retén del émbolo del vástago de válvula
- 9 Empaque rojo del sello de la tapa
- 10 Empaque transparente (para vástago de válvula)
- 11 Resorte de acero inoxidable
- 12 Válvula de pico de pato

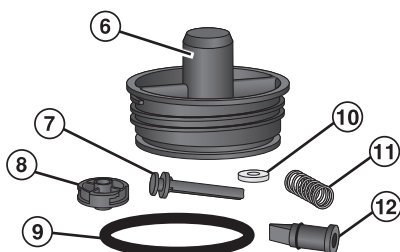

Vista de despiece del conjunto de la tapa de botella de licor



Llaves



Botellas de licor de vidrio

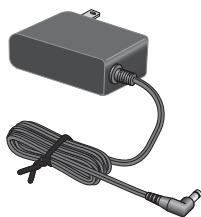

Cable de alimentación extraíble

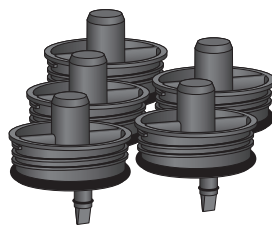

Tapas de botellas de licor

Panel de control e iconos

Home (inicio)

La pantalla de inicio es la pantalla de instrucciones inicial que se muestra después del logotipo del producto. Después de servir una bebida o realizar una función, la máquina de cocteles volverá automáticamente a la pantalla de inicio. Home (🏠/inicio) se puede seleccionar en cualquier momento al realizar una función.



Sleep (suspensión) – El modo de suspensión es un modo de bajo consumo que permitirá al usuario evitar tener que esperar a que la máquina se reinicie. La máquina de cocteles entrará automáticamente en modo de suspensión después de 30 minutos si no se presiona el panel de control. Para activar la máquina de cocteles, presione el panel de control, gire la perilla selectora o abra y cierre la tapa.



Perilla selectoral – Use la perilla selectora para ver las opciones y presione el panel de control para seleccionar las opciones.

Menú

El menú proporciona acceso rápido a las funciones disponibles, que incluye las siguientes opciones: First Use (primer uso), Switch Spirit Bottles (cambio de botellas de licor), Rinse (enjuague), Transport (transporte), e Home (inicio). Para seleccionar una de las opciones del menú, mantenga presionado el botón mientras gira la perilla selectora. Suelte el botón cuando se muestre la pantalla de menú.



First Use (🕒/primer uso) – La función de primer uso prepara la máquina de cocteles con agua para garantizar que la máquina bombee licores y agua. Siga las instrucciones “Instrucciones importantes antes del primer uso” en la página 35.

Switch (🔄/cambiar) – Al cambiar una botella de licor por un licor diferente, la función Switch purgará el licor elegido para eliminar la contaminación cruzada. Siga las instrucciones de “Cómo cambiar de licor” en la página 37.

Rinse (🚿/enjuague) – Se recomienda utilizar la función Rinse si no se va a utilizar la máquina de cocteles durante periodos prolongados. Siga las instrucciones de “Cómo enjuagar” en la página 38.

Transport (🚚) – La máquina de cocteles debe vaciarse cuando se transporte. Esta función purgará todos los licores y el agua del sistema. Siga las instrucciones de “Cómo transportar” en la página 38.

Home (🏠/inicio) – Seleccione Home para volver a la pantalla de **Home** (inicio) en cualquier momento.

Instrucciones importantes antes del primer uso

Retire la máquina de cocteles y los componentes de la caja y colóquelos sobre una superficie plana y resistente. Lave todas las piezas extraíbles siguiendo las instrucciones de "Cuidado y limpieza". Dado que los mezcladores de las cápsulas de coctel están concentrados, todas las bebidas se mezclan con agua para brindar el sabor óptimo. Antes de usar la máquina de cocteles, es necesario cebar la línea de agua. Siga estas instrucciones para cebar el sistema para el primer uso.

1. Retire el depósito de agua de la base y llénelo solo con agua. No lo llene con mezclas, jugos, agua mineral con gas u otro líquido. La máquina de cocteles dejará de funcionar y anulará la garantía si se utilizan otros líquidos.

NOTA: Debido a que la calidad del agua varía, use agua embotellada o filtrada para obtener los cocteles premium de mejor sabor.

2. Coloque el depósito de agua en la base.

3. Para llenar las botellas de licor, primero debe abrir la palanca de bloqueo de la botella para quitar las botellas. Para desbloquear el bloqueo de la botella, siga estos pasos.

- a. Inserte la llave y gírela en sentido contrario al de las agujas del reloj hasta que se detenga.

- b. En el lado izquierdo, coloque los dedos debajo del área empotrada y jale la palanca de bloqueo hacia afuera.

- c. Las botellas ahora están desbloqueadas.

- d. Para extraer, incline ligeramente la botella de licor y jale lentamente hacia arriba.

4. Llene cada botella de licor con licores como se indica en las tapas de las botellas de licor. Coloque la tapa dentro del collarín y enrosque las tapas de forma segura en su lugar.

5. Incline las botellas de licor boca abajo e insértelas en los soportes de botellas de licor en la base. Las botellas de licor encajarán en su lugar.

NOTA: La ginebra y el ron comparten el mismo soporte.

La máquina de cocteles le pedirá que cambie de botella si es necesario para su coctel. Es muy importante colocar las botellas de licor en el soporte de botella de licor correcto. Si está en la posición incorrecta, el coctel terminado se mezclará incorrectamente.

6. Una vez que las botellas estén completamente asentadas en su posición, empuje la palanca de bloqueo de la botella a la posición cerrada y active el bloqueo (gire en el sentido de las agujas del reloj).

7. Inserte el extremo del cable de alimentación extraíble en el puerto del cable de alimentación en la parte posterior de la base.

8. Enchufe en un tomacorriente. Presione el panel de control, gire la perilla selectora o abra y cierre la manija de la tapa para activar la máquina de cocteles. Aparecerá la pantalla de Home (inicio).

9. Coloque centrado un recipiente de 8 onzas (237 mL) debajo del expendedor.

10. Para acceder al menú para el primer uso, mantenga presionado el botón mientras gira la perilla selectora. Suelte el botón cuando se muestre la pantalla de **First Use** (1/ primer uso), luego presione el panel de control y siga las instrucciones para cebar la línea de agua.

NOTA: No es necesario llenar e instalar las cuatro botellas de licor para que funcione la máquina de cocteles, solo las botellas de licor enumeradas en la etiqueta de la cápsula de coctel en uso.

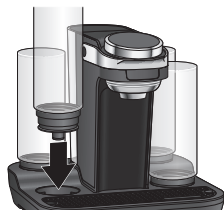
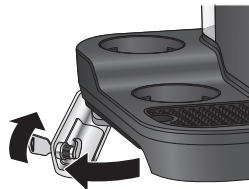

Cómo preparar cocteles

1. Presione el panel de control, gire la perilla selectora o abra y cierre la manija de la tapa para activar la máquina. Levante el asa de la tapa e inserte una cápsula de coctel en el soporte para cápsulas con la lengüeta hacia la posición central delantera.



2. Baje el asa y presione firmemente hasta que el pestillo esté en la posición completamente cerrada.

NOTA: Una vez que se perfora la cápsula, se debe preparar la bebida. El contenido de la cápsula se drenará si se retira del soporte antes de terminar de preparar la bebida.



3. El lector de código de barras reconocerá el coctel. La pantalla indicará qué tipo de vaso colocar debajo del expendedor y si se recomienda hielo. Las bebidas también se pueden expender en una coctelera. Después de colocar el vaso apropiado, presione **Next** (siguiente) en el panel de control.

IMPORTANTE: Si se muestra la pantalla de Home (inicio) después de perforar la cápsula, abra la tapa y limpie la parte superior de la cápsula y el lector de códigos de barras con un paño suave y seco y cierre la tapa.

NOTA: Si se necesita ron o ginebra para el coctel, la máquina le pedirá que confirme que el licor correcto está en el soporte de botellas. Las botellas bloqueadas requerirán un asistente para desbloquear y cambiar las botellas.



4. Gire la perilla selectora para ver las opciones de concentración: **Mocktail** (coctel sin licor), **Light** (ligero), **Regular** (regular), o **Strong** (fuerte). Consulte el envase de cápsulas de coctel para conocer la concentración de cada coctel. Cuando la concentración deseada esté visible en la pantalla, presione **Mix** para seleccionar esa concentración.



5. La máquina de cocteles expenderá el licor, el contenido de la cápsula y el agua adecuados. El panel de control mostrará un círculo que indica el progreso. Aparecerán burbujas en la botella de licor a medida que se expende el licor.

6. Una vez que se haya completado la bebida, levante la manija de la tapa para quitar la cápsula de coctel y deseche el recipiente reciclable. La máquina de cocteles está lista para la próxima bebida. **NOTA:** Cuando termine de preparar los cocteles, retire el depósito de agua y deseche el agua, luego vuelva a colocar el depósito en la base.

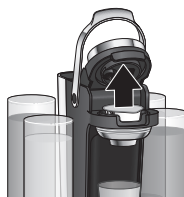

Cómo cambiar de licor

La ginebra y el ron comparten un soporte de botellas. Si un cóctel requiere un licor diferente, las botellas deben cambiarse. Las botellas bloqueadas requerirán un asistente para desbloquear y cambiar las botellas. Se recomiendan las siguientes instrucciones para purgar el sistema al cambiar de un licor a otro. Siga las instrucciones de la página 35 para desbloquear y bloquear las botellas de licor.

1. Para cambiar de licor, desbloquee la palanca de bloqueo de la botella como se describe en “Instrucciones importantes antes del primer uso”. Retire la botella de licor que se está cambiando. Coloque un vaso debajo del expendedor.
2. Acceda al menú de funciones manteniendo oprimido el botón mientras gira el selector de funciones. Suelte el botón cuando se muestre la pantalla de menú. Gire la perilla selectora para cambiar y presione el botón.
3. Gire la perilla selectora hasta que se resalte el licor que se eliminará. Presione Select y siga las instrucciones para quitar la botella que se está reemplazando. Cuando se complete la operación, la pantalla volverá a Home (inicio). También puede seleccionar atrás (←) o Home (🏠) para volver a la pantalla Menú.
4. Una vez que se hayan retirado los licores de la máquina de cocteles, inserte una nueva botella de licor en el soporte de botellas, active el bloqueo de palanca y siga “Cómo preparar cocteles”.
NOTA: Esta pantalla de recordatorio siempre aparecerá cuando se inserte la cápsula para un coctel de ginebra o ron. Si no se ha cambiado la botella de licor, puede cambiar las botellas; sin embargo, tendrá una pequeña cantidad de licor previo en su coctel.
5. Asegúrese de seleccionar el licor correcto añadido, ginebra o ron.

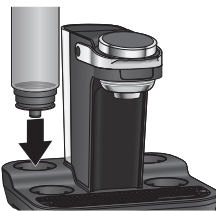

Cómo enjuagar

Si no se va a utilizar la máquina de cocteles durante un período de tiempo prolongado, se recomienda utilizar la función Rinse (enjuague).

1. Retire las botellas de licor y devuelva las bebidas de licor a la botella original o a un recipiente adecuado. Las botellas bloqueadas requerirán que un asistente retire las botellas de licor.
2. Lave y enjuague las botellas de licor, luego llénelas con agua.
3. Coloque las tapas de las botellas de licor en las botellas y enrosque las tapas de forma segura en su lugar.
4. Inserte botellas de licor con agua en los cuatro soportes de botellas.
5. Coloque un recipiente de 10 onzas (296 mL) o mayor bajo el tapete de la barra.
6. En el panel de control, acceda al menú de funciones.
7. Gire la perilla selectora para enjuagar y presione el botón. Siga las indicaciones. También puede seleccionar volver (↶) para volver a la pantalla del menú o Home (🏠/inicio).
8. Gire la perilla selectora, luego presione **All** (todo) y comenzará el enjuague. La máquina de cocteles enjuagará automáticamente las líneas de agua y licor.
9. Cuando se complete la operación, la pantalla volverá a Home (inicio).
10. Para conocer el procedimiento de desinfección, consulte las páginas 39 y 40.



Cómo transportar

Se recomienda pasar primero por la función Rinse, luego la función Transport para enjuagar y drenar las líneas internas en la máquina de cocteles si transporta la máquina de cocteles o no planea usarla durante un período de tiempo prolongado.

1. Siga las instrucciones en “Cómo enjuagar”.
2. Retire el depósito de agua y drene toda el agua. Coloque un recipiente debajo del expendedor.
3. En el panel de control, acceda al menú de funciones.
4. Gire la perilla selectora hasta **Transport** (🚚) y presione el botón.
5. La pantalla mostrará un recordatorio para ejecutar la función de Primer uso cuando vuelva a utilizar el Bartesian. Presione **Next** (siguiente) y comenzará la purga de líneas de licor. La máquina de cocteles eliminará automáticamente el agua y el licor restantes de las líneas.
6. Cuando se complete la operación, la pantalla volverá a Home (inicio).

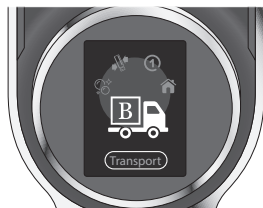

Limpieza de la máquina de cocteles

⚠ ADVERTENCIA **Riesgo de descarga eléctrica.** Desconecte la energía antes de limpiar. No sumerja el cable, el enchufe o la base en ningún líquido.

1. Desenchufe la máquina de cocteles.
2. Retire el tapete de la barra y el depósito de agua extraíble.
3. Limpie la superficie exterior con un paño suave y húmedo o una esponja. Seque la superficie con un paño limpio.
4. Lave el tapete de la barra, el soporte para cápsulas y el depósito de agua en agua caliente con jabón. Enjuague y deje secar al aire.
5. Levante el asa de la tapa. Limpie el lector de códigos de barras con un paño húmedo.



Desinfección de la máquina de cocteles

Solución desinfectante – Con el limpiador KAY-5 Sanitizer/Cleaner disponible comercialmente, siga las instrucciones en el empaque para crear 2.5 galones de la solución limpiadora.

1. Retire las botellas de licor y devuelva las bebidas de licor a la botella original o al recipiente adecuado.
2. Lave el tapete de la barra, el soporte para cápsulas y el depósito de agua con agua caliente y jabón. Enjuague y deje secar al aire.
3. Agregue 2 tazas (473 mL) de la solución desinfectante a cada botella de licor y el depósito de agua.
4. Coloque los conjuntos de tapas de botella de licor en cada botella de licor y enrosque las tapas de forma segura en su lugar.
5. Vuelva a colocar el soporte para cápsulas en su lugar.
6. Coloque un recipiente de 16 oz (455 mL) o mayor debajo del expendedor en el tapete de la barra.
7. Inserte las botellas de licor con solución desinfectante en los cuatro soportes de botella. Inserte el depósito de agua con la solución desinfectante en su posición en la base.
8. En el panel de control, acceda al menú de funciones.
9. Gire la perilla selectora y seleccione **Rinse** (enjuague). Presione el botón y siga las instrucciones.
10. Presione **All** (todo) y comenzará la limpieza.
11. Cuando el ciclo esté completo la pantalla volverá a Home (inicio).
12. Deseche la solución de limpieza expandida y vuelva a colocar el recipiente debajo del expendedor.



13. Retire y vuelva a insertar cada botella de licor y vuelva a colocar el depósito de agua en la base.
14. Repita los pasos del 9 al 13 cuatro veces más, para un total de 5 ciclos de limpieza.
15. Retire las botellas de licor y el depósito de agua de la unidad y deseche la solución limpiadora.
16. Enjuague las botellas de licor, el depósito de agua y el soporte para cápsulas con agua limpia.
17. Agregue 2 tazas (473 mL) de agua limpia a cada botella de licor y depósito de agua.
18. Coloque la tapa de la botella de licor en cada botella de licor y enrosque las tapas de forma segura en su lugar.
19. Inserte botellas de licor con agua limpia en los cuatro soportes de botella.
20. Inserte el depósito de agua con agua limpia en su posición en la base.
21. Vuelva a colocar el soporte para cápsulas en su lugar en la carcasa superior.
22. Coloque un recipiente de 16 oz (455 mL) o más grande debajo del expendedor, en el tapete de la barra.
23. Siga los pasos del 9 al 13 para enjuagar la solución limpiadora de la unidad.
24. Repita el paso 23 cuatro veces más, para un total de 5 ciclos de enjuague.
25. Retire las botellas de licor y el depósito de agua de la unidad y deseche el agua limpia.
26. Ejecute el ciclo "Transporte", como se describe en la página 38, para eliminar el agua de la unidad.
27. Seque al aire las botellas de licor y los componentes y la unidad estará lista para su uso.

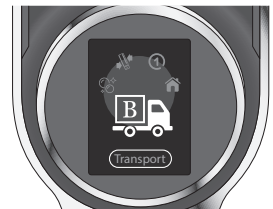

Limpieza de las piezas desmontables

1. Para quitar el soporte para cápsulas, levante el asa de la tapa. Empuje el soporte de la cápsula desde la parte inferior central para que salga.
PRECAUCIÓN: El soporte para cápsulas contiene una aguja afilada que perfora la cápsula de coctel. Para evitar el riesgo de lesiones, no introduzca los dedos en el soporte para cápsulas.
 - a. Para limpiar, presione las 3 lengüetas en la parte inferior del soporte para cápsulas para liberar el anillo de la copa perforadora del soporte para cápsulas. Manipule los resortes con cuidado para evitar que se pierdan.

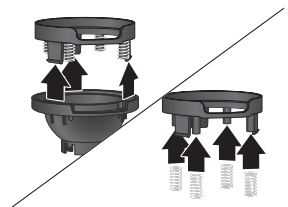
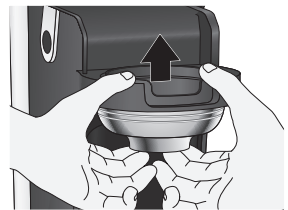

Limpieza de las piezas desmontables (cont.)

2. Jale con cuidado hacia abajo del sello de la cápsula extraíble para limpiar. Lave con agua caliente y jabón. Esta pieza debe reinstalarse antes de preparar cocteles.

PRECAUCIÓN: El sello de la cápsula rodea una aguja afilada que perfora la cápsula de coctel. Para evitar el riesgo de lesiones, no ponga los dedos sobre la aguja.

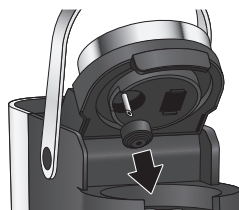

3. El soporte para cápsulas y las botellas de licor con tapa se pueden lavar en el lavavajillas.
4. Retire la válvula de pico de pato del centro de la tapa del licor.
5. Apriete la válvula pico de pato para abrir la boca y liberar cualquier acumulación. Enjuague y seque. Asegúrese de que la pieza esté correctamente insertada en el centro de la tapa de licor antes de su uso. No tener la válvula pico de pato en su lugar hará que las bebidas de licor goteen.

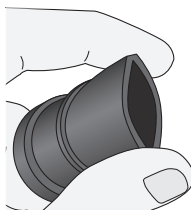
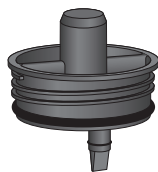

6. Para desbloquear el retén del vástago de la válvula, use unas pinzas de punta y sujete la barra transversal en la parte inferior de la tapa, luego gire en sentido contrario al de las agujas del reloj para desbloquear el centro. Manipule el resorte con cuidado para evitar que se pierda.
7. Una vez que el retén del vástago de la válvula esté fuera, se puede sacar el resorte de acero inoxidable. El empaque transparente se puede quitar de alrededor de la parte superior del vástago de la válvula y luego quitar el empaque rojo del exterior de la tapa de la botella de licor.
8. Lave todas las piezas extraíbles con agua caliente y jabón. Enjuague y deje secar al aire.

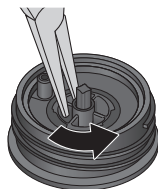

Resolviendo problemas

La máquina de cocteles no está energizada.

- Asegúrese de que la unidad esté enchufada a un tomacorriente que funcione.
- Asegúrese de que el cable de alimentación extraíble esté enchufado en el puerto del cable de alimentación en la parte posterior de la unidad.

La máquina de cocteles no hace bebidas.

- Compruebe si se muestra "ADD WATER" (agregar agua) en el panel de control. En tal caso, agregue agua al depósito de agua y presione **Next** (siguiente).
- Compruebe que la cápsula de coctel esté colocada correctamente en el soporte para cápsulas.
- Abra la tapa. Con un paño suave y seco, limpie la parte superior de la cápsula de coctel y el lector de códigos de barras debajo de la tapa. Cierre y trabe la tapa. Revise la pantalla en el panel de control.

Fluye licor/agua sobre la cápsula.

- Asegúrese de que el sello de la cápsula extraíble esté en su lugar en la aguja superior.

La máquina de cocteles no bombea licor.

- Compruebe si la botella de licor está colocada en el soporte de botella de licor correcto.
- Limpie las tapas de botellas de licor.
- Siga las "Instrucciones importantes antes del primer uso".
- Limpie la válvula de pico de pato. Siga los pasos 4 y 5 de "Limpieza de piezas extraíbles".

La máquina de cocteles no responde ni reconoce cuando se ha insertado una cápsula de coctel.

- Abra la tapa. Con un paño suave y seco, limpie la parte superior de la cápsula de coctel y el lector de códigos de barras debajo de la tapa. Cierre y trabe la tapa. Revise la pantalla en el panel de control.
- Asegúrese de que la tapa esté correctamente trabada.

La tapa no se cierra con la cápsula de coctel instalada.

- Asegúrese de empujar el asa hacia abajo al cerrar la tapa.
- Abra la tapa, vuelva a colocar la cápsula de coctel y vuelva a intentarlo. Asegúrese de que la cápsula de coctel esté instalada correctamente. Consulte "Cómo preparar cócteles".

El coctel tiene un sabor diferente.

- Asegúrese de que la tapa de la botella de licor etiquetada coincida con el licor de la botella.
- Asegúrese de que la botella de licor correcta esté en el soporte de botella de licor correcto.
- Utilice agua filtrada o embotellada en el depósito de agua.

Botella de licor tiene fuga.

- Asegúrese de que el empaque rojo de la tapa esté correctamente colocado con la "nervadura" hacia afuera.
- Asegúrese de que la tapa de la botella de licor esté colocada correctamente en la botella de licor.
- Asegúrese de que la válvula de pico de pato esté completamente insertada en la tapa de la botella de licor.
- Asegúrese de que el empaque transparente esté limpio y colocado en el vástago de válvula.

Garantía limitada Bartsian

Esta garantía se aplica a los productos comprados y usados en los Estados Unidos y Canadá. Esta es la única garantía expresa para este producto y reemplaza a cualquier otra garantía o condición.

Se garantiza que este producto estará libre de defectos en materiales y mano de obra durante un período de un (1) año a partir de la fecha de compra original. Durante este período, su recurso exclusivo es la reparación o reemplazo de este producto o cualquier componente que se encuentre defectuoso, a nuestra opción; sin embargo, usted es responsable de todos los costos asociados con la devolución del producto y nuestra devolución de un producto o componente en virtud de esta garantía. Si el producto o componente ya no está disponible, lo reemplazaremos por uno similar de igual o mayor valor.

Esta garantía no cubre vidrio, filtros, desgaste por uso normal, uso no conforme a las instrucciones impresas, o daño al producto como resultado de accidente, alteración, abuso o mal uso. Esta garantía se extiende solo al comprador original o al receptor de un regalo. Conserve el recibo de venta original, ya que se requiere un comprobante de compra para presentar un reclamo de garantía. Esta garantía quedará anulada si el producto se utiliza para un uso que no sea uso doméstico unifamiliar o si se somete a cualquier voltaje y forma de onda distintos a los especificados en la etiqueta de características (p. ej., 120V ~ 60 Hz).

Excluimos todos los reclamos por daños especiales, incidentales y consecuentes causados por el incumplimiento de una garantía expresa o implícita. Toda responsabilidad se limita al monto del precio de compra.

Toda garantía implícita, incluida cualquier garantía legal o condición de comercialización o idoneidad para un fin determinado, queda excluida, excepto en la medida en que lo prohíba la ley, en cuyo caso dicha garantía o condición se limita a la duración de esta garantía escrita. Esta garantía por escrito le otorga derechos jurídicos específicos. Es posible que tenga usted otros derechos jurídicos que varían según el lugar donde viva. Algunos estados o provincias no permiten limitaciones sobre garantías implícitas o daños especiales, incidentales o consecuentes, por lo que las limitaciones anteriores pueden no aplicarse en su caso.

Para realizar un reclamo de garantía, no devuelva este electrodoméstico a la tienda. Visite bartsian.com. Para un servicio más rápido, ubique el modelo, el tipo y los números de serie en su aparato.

BARTESIAN

bartesian.com • 833.501.6889

840358400 01/2022