



CONGÉLATEUR CUBE

congélateur vertical



KTUF34
Guide d'utilisation

S.V.P., lire attentivement les instructions avant l'utilisation!

1 Avertissements de sécurité

1.1 Avertissement



Avertissement : risque d'incendie / de matériaux inflammables

Le présent appareil est destiné à être utilisé à domicile et dans des applications similaires telles que les cuisines des employés dans les magasins, bureaux et autres environnements de travail ; maisons de ferme et pour les clients dans les hôtels, motels et d'autres types de logement ; environnements de type de lit et de petit-déjeuner ; restauration et autres applications non commerciales similaires.

Le présent appareil ne doit pas être utilisé par des personnes (y compris des enfants) ayant des capacités physiques, sensorielles ou mentales limitées, ou ne disposant pas d'expérience et de savoir-faire, à moins qu'elles n'aient reçu une supervision ou une instruction concernant l'utilisation de l'appareil par une personne responsable de leur sécurité.

SI le câble d'alimentation est endommagé, ce câble doit être remplacé par le fabricant, son agent de service ou des personnes qualifiées similaire pour éviter tout risque.

NE pas mettre de substances explosives telles que des bombes aérosols avec un propergol inflammable dans cet appareil.

Le présent appareil doit être débranché après utilisation et avant la mise en place de la maintenance d'utilisateur.

AVERTISSEMENT: Maintenir la ventilation dans l'enveloppe ou dans la structure interne de l'appareil en bon état.

AVERTISSEMENT: Ne pas utiliser d'appareils mécaniques ou d'autres moyens pour accélérer le processus de dégivrage, autres que ceux recommandés par le fabricant.

AVERTISSEMENT: Ne pas endommager le circuit du fluide frigorigène.

AVERTISSEMENT: Ne pas utiliser d'appareils électriques dans des compartiments de stockage des aliments de l'appareil, sauf s'ils sont du type recommandé par le fabricant.

AVERTISSEMENT: Mettre en rebut le fluide frigorigène conformément aux réglementations locales car il utilise du gaz expansé inflammable et du fluide frigorigène.

AVERTISSEMENT: Lors du positionnement de l'appareil, s'assurer que le câble d'alimentation n'est pas coincé ou endommagé.

AVERTISSEMENT: Ne pas placer plusieurs prises ou blocs d'alimentation portables à l'arrière de l'appareil.

Ne pas utiliser le câble d'extension ou l'adaptateur non mis à la terre (deux broches).

DANGER: Risque de coincement de l'enfant. Avant de mettre en rebut votre ancien

réfrigérateur ou congélateur :

- Démontez les portes.
- Mettez les étagères à l'endroit approprié afin que les enfants ne puissent pas facilement grimper à l'intérieur.

LE réfrigérateur doit être déconnecté de l'alimentation avant de tenter l'installation des accessoires.

LE FLUIDE FRIGORIGÈNE et le matériel expansé cyclopentane utilisés pour l'appareil sont inflammables. Par conséquent, les appareils doivent être mis au rebut loin de toute source d'incendie et être récupérés par des entreprises de recyclage spécialisées ayant les qualifications requises, autre que d'être éliminés par incinération, afin d'éviter les dommages à l'environnement ou tout autre dommage.

LES ENFANTS doivent être surveillés pour assurer qu'ils ne jouent pas avec l'appareil.

AVERTISSEMENT: Pour éviter tout danger dû à l'instabilité de l'appareil, l'appareil doit être fixé conformément aux instructions.

AVERTISSEMENT: Connecter uniquement à l'alimentation en eau potable.

(Applicable à la machine à glace)



POUR ÉVITER LE COINCEMENT DE L'ENFANT, TENIR HORS DE PORTÉE DES ENFANTS ET PAS À PROXIMITÉ DU CONGÉLATEUR (OU DU RÉFRIGÉRATEUR).

(Applicable aux produits avec serrures)



AVERTISSEMENT! Ce produit contient des produits chimiques qui, de l'avis de l'État de Californie, causent des cancers ou des anomalies congénitales ou d'autres problèmes de reproduction. www.P65Warnings.ca.gov

1.2 Signification des symboles d'avertissement de sécurité

	Les symboles indiquent des sujets interdits, et ces comportements sont interdits. Le non-respect des instructions peut endommager le produit ou mettre en danger la sécurité personnelle des utilisateurs.
	Les symboles indiquent les instructions à respecter et ces comportements doivent être strictement exécutés conformément aux exigences de fonctionnement. Le non-respect des instructions peut endommager le produit ou mettre en danger la sécurité personnelle des utilisateurs.
	Les symboles indiquent des instructions auxquels il faut prêter attention, et ces comportements doivent être spécialement notés. Des précautions appropriées doivent être prises pour éviter des dommages mineurs ou modérés sur le produit.

Symboles d'interdiction

Symboles d'avertissement

Symboles de note

Ce manuel contient de nombreuses informations de sécurité importantes qui doivent être respectées par les utilisateurs.

1.3 Avertissements liés à l'électricité

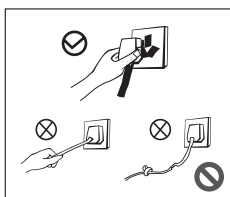

- Ne pas débrancher le câble d'alimentation lors de débrancher la prise d'alimentation du congélateur. Prendre la prise fermement en main et la débrancher directement de la prise femelle.
- Ne pas endommager le câble d'alimentation dans aucune condition afin d'assurer une utilisation en toute sécurité, ne pas utiliser lorsque le câble d'alimentation est endommagé ou que la prise est usée.
- Le câble d'alimentation usé ou endommagé doit être remplacé dans les stations de maintenance agréées par le fabricant.

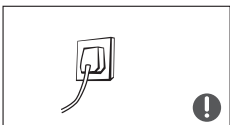

- La prise d'alimentation doit être fermement connectée à la prise, faute de quoi un incendie pourrait se produire. S'assurer que l'électrode de mise à la terre de la prise est équipée d'un fil de masse fiable.



- Fermer la vanne du gaz qui fuit, puis ouvrir les portes et les fenêtres, en cas de fuite de gaz et d'autres gaz inflammables. Ne pas débrancher le congélateur vertical ni les autres appareils électriques car une étincelle pourrait provoquer un incendie.

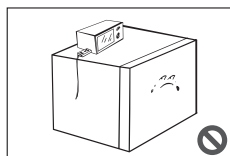

- Pour assurer la sécurité, il n'est pas recommandé de placer des régulateurs, des cuiseurs de riz, des fours à micro-ondes et d'autres appareils électriques sur le dessus du congélateur vertical, à l'exception des appareils recommandés par le fabricant. Ne pas utiliser d'appareils électriques dans le plat à aliments.

1.4 Avertissements liés à l'utilisation

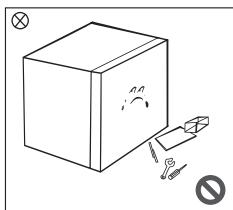

- Ne pas démonter ou ne pas modifier le congélateur vertical à volonté, et ne pas endommager le circuit de réfrigération ; la maintenance de l'appareil doit être effectuée par un expert.
- Le câble d'alimentation endommagé doit être remplacé par le fabricant, son service de maintenance ou des professionnels connexes afin d'éviter tout danger.

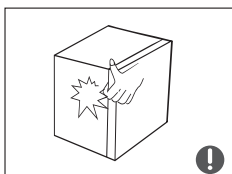

- Les espaces entre les portes du congélateur vertical et entre les portes et le corps du congélateur vertical sont petits, et il faut noter de ne pas mettre la main dans ces zones pour éviter de pincer le doigt. Ouvrir la porte du congélateur vertical de manière douce pour éviter de faire tomber des articles.
- Ne pas sélectionner d'aliments ou de récipients avec les mains mouillées dans les congélateurs lorsque le congélateur vertical fonctionne, en particulier les récipients métalliques afin d'éviter les engelures.

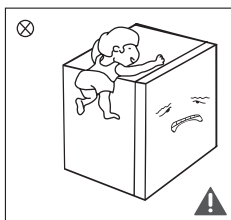

- Ne pas laisser les enfants entrer ou grimper dans le congélateur vertical pour éviter que les enfants ne soient scellés dans le congélateur vertical ou que des enfants ne soient blessés par la chute du congélateur.
- Ne pas pulvériser ni laver le congélateur vertical ; ne pas placer le congélateur vertical dans un endroit humide ou un endroit facile à éclabousser avec de l'eau afin de ne pas affecter les propriétés d'isolement électrique du congélateur vertical.

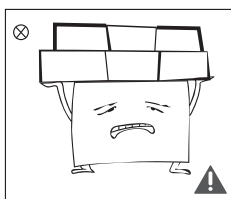

- Ne pas placer d'objets lourds sur le haut du congélateur vertical, car des objets pourraient tomber lors de l'ouverture de la porte et provoquer des blessures accidentelles.
- Débrancher la prise en cas de coupure d'électricité ou de nettoyage. Ne pas connecter le congélateur vertical à l'alimentation pendant cinq minutes pour éviter d'endommager le compresseur en raison de démarrages successifs.

1.5 Avertissements liés à la mise des objets

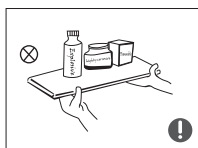

- Ne pas mettre d'objets inflammables, explosifs, volatils et hautement corrosifs dans le congélateur vertical pour éviter d'endommager le produit ou de provoquer un incendie.
- Ne pas mettre d'objets inflammables près du congélateur vertical pour éviter les incendies.

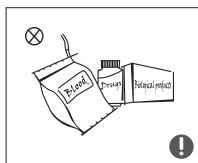

- Le présent produit est un congélateur vertical domestique et ne s'applique qu'au stockage des aliments. Selon les normes nationales, le congélateur vertical domestique ne doit pas être utilisé à d'autres fins, telles que le stockage de sang, de médicaments ou de produits biologiques.



- Ne pas mettre des objets tels que des contenants de liquide en bouteille ou scellés tels que des bières et des boissons en bouteille dans le congélateur vertical pour éviter les éclats et autres pertes.

1.6 Avertissements liés à l'énergie

- 1) Il est possible que le congélateur vertical ne fonctionne pas de manière continue pendant une longue période au-dessous de l'extrémité froide de la plage de température pour laquelle le congélateur vertical est conçu.
- 2) Le fait que les boissons effervescentes ne doivent pas être stockées dans des compartiments ou armoires à basse température, et que certains produits tels que les glaces à l'eau ne doivent pas être consommés à une température trop basse ;
- 3) La nécessité de ne pas dépasser le temps de stockage recommandé par les fabricants d'aliments pour tout type d'aliment et en particulier pour les aliments surgelés dans des congélateur vertical d'aliment ou des compartiments ou des armoires de stockage d'aliments surgelés ;
- 4) Les précautions nécessaires pour éviter une élévation excessive de la température des aliments surgelés lors dégivrage de l'appareil de réfrigération, par exemple l'emballage des aliments surgelés avec plusieurs couches de papier de journal.
- 5) Le fait qu'une élévation de la température des aliments surgelés lors du dégivrage manuel, de la maintenance ou du nettoyage puisse raccourcir la durée de conservation.
- 6) La nécessité que, pour les portes ou couvercles munis de serrures et de clés, les clés doivent être placées hors de la portée des enfants et non à proximité du congélateur vertical, afin d'éviter que les enfants ne soient enfermés à l'intérieur.

1.7 Avertissements liés à l'élimination

 Le fluide frigorigène du congélateur vertical et le matériel expansé de cyclopentane sont combustibles et les congélateurs verticaux mis au rebut doivent être isolés des sources d'incendie et ne peuvent pas être brûlés. Transférer le congélateur vertical à des entreprises de recyclage professionnelles qualifiées pour un traitement professionnel afin d'éviter des dommages à l'environnement ou d'autres dangers.



Démonter la porte du congélateur vertical et les étagères et les placer dans un endroit approprié pour éviter les accidents que des enfants entrent et jouent dans le congélateur vertical.



Disposition Correcte du Produit

Ce marquage indique que ce produit ne doit pas être éliminé avec les autres déchets ménagers. Pour éviter tout dommage possible à l'environnement ou à la santé humaine résultant d'une élimination incontrôlée des déchets, recycler cet appareil de manière responsable afin de promouvoir la réutilisation durable des ressources matérielles. Pour retourner votre appareil usagé, utiliser le système de retour et de collecte ou contacter le détaillant où le produit a été acheté. Ils peuvent prendre ce produit pour un recyclage respectueux de l'environnement.

2 Utilisation correcte du congélateur vertical

2.1 Désignations des composants

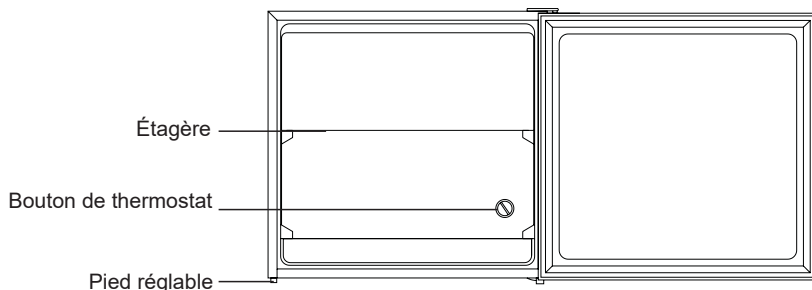

(La figure ci-dessus est seulement à titre indicatif. La configuration réelle dépendra du produit physique ou de la déclaration du distributeur.)

- La basse température du congélateur vertical peut maintenir les aliments frais pendant une longue période et il est principalement utilisé pour stocker les aliments congelés et fabriquer de la glace.
C'est le plus économe en énergie pour placer les aliments dans la position indiquée dans l'image ci-dessus.
- Le congélateur vertical est applicable au stockage de viande, poisson, crevettes, pâtisseries et autres aliments qui ne sont pas consommés à court terme.
- Les morceaux de viande doivent de préférence être divisés en petits morceaux pour un accès facile. Veuillez noter que les aliments doivent être consommés dans le délai de conservation.
- Le bac de vidange est utilisé pour recevoir l'eau lors du dégivrage. Veuillez vider régulièrement l'eau dans le bac de vidange au cas où l'eau déborderait dans l'armoire.

2.2 Commande de la température



(La figure ci-dessus est seulement à titre indicatif. La configuration réelle dépendra du produit physique ou de la déclaration du distributeur.)

- Les marquages sur le bouton de contrôle indiquent les « MIN, NORMAL, MAX et OFF (ARRÊT) » pour les différents niveaux de température.
MIN est le réglage le plus chaud ;
MAX est le réglage le plus froid ;
Pour une utilisation normale, veuillez régler le bouton de contrôle sur la position « NORMAL ».

2.3 Emplacement

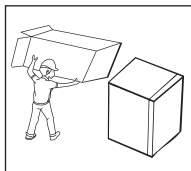

- Avant d'utiliser le congélateur vertical, enlever tous les matériaux d'emballage, y compris les coussins inférieurs et les plaques en mousse et les rubans à l'intérieur du congélateur vertical, déchirer le film protecteur sur la porte et le corps du congélateur vertical.

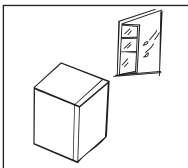

- Le congélateur vertical doit être placé dans un endroit intérieur et bien ventilé ; le sol doit être plat et solide.

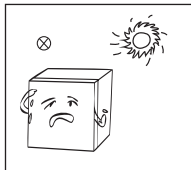

- Tenir à l'écart de la chaleur et éviter la lumière directe du soleil, ne pas placer le congélateur vertical dans des endroits humides ou aqueux pour éviter la rouille ou la réduction de l'effet de l'isolation thermique.

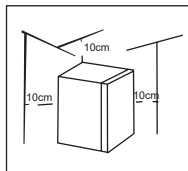

- L'espace supérieur du congélateur vertical doit être supérieur à 10cm et les distances entre les deux côtés et à l'arrière doivent être supérieures à 10cm pour faciliter la dissipation de la chaleur.

2.4 Commencer à utiliser

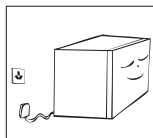

- Au premier démarrage, le congélateur vertical doit rester une demi-heure avant d'être branché à l'alimentation.
- Le congélateur vertical doit fonctionner pendant 2 à 3 heures avant de charger des aliments frais ou surgelés ; le congélateur vertical doit fonctionner pendant plus de 4 heures en été à l'avance étant donné que la température ambiante est élevée.

2.5 Conseils d'économie d'énergie

- L'appareil doit être placé à l'endroit le plus frais de la pièce, loin des appareils produisant de la chaleur ou des conduits de chauffage, et à l'abri de la lumière directe du soleil.
- Laisser les aliments chauds refroidir à température ambiante avant de les mettre dans l'appareil. Une surcharge de l'appareil force le compresseur à fonctionner plus longtemps. Les aliments qui congèlent trop lentement peuvent perdre en qualité ou se gâter. Les aliments doivent être correctement emballés et séchés avant d'être mis dans l'appareil. Cela peut réduire l'accumulation de givre à l'intérieur de l'appareil.
- Le bac de stockage de l'appareil ne doit pas être couvert de papier d'aluminium, de papier ciré ou de serviettes en papier. Les doublures interfèrent avec la circulation de l'air froid, ce qui réduit l'efficacité de l'appareil.
- Organiser et étiqueter les aliments pour réduire les ouvertures de porte et les recherches pour longtemps. Prendre autant d'articles que nécessaire en même temps et fermer la porte dès que possible.

2.6 Pieds de nivellement

Diagramme schématique du pieds de nivellement

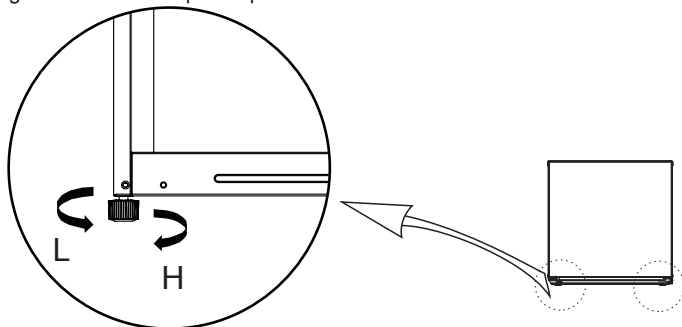



(La figure ci-dessus est seulement à titre indicatif. La configuration réelle dépendra du produit physique ou de la déclaration du distributeur.)

Procédures d'ajustement:

- Tourner les pieds dans le sens des aiguilles d'une montre pour soulever le congélateur vertical;
- Tourner les pieds contre le sens des aiguilles d'une montre pour abaisser le congélateur vertical;
- Ajuster les pieds droit et gauche selon les procédures ci-dessus à un niveau horizontal.

2.7 Changement de porte à main droite-gauche

Liste des outils à fournir par l'utilisateur	
	Tournevis cruciforme
	Tournevis à lame mince
	Ruban de masquage

- 1) Retirer tous les aliments des étagères des portes. Fixer la porte avec des bandes.

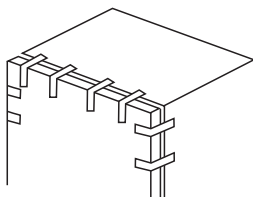

2) Démontez les bouchons de trous, le couvercle de charnière supérieur, les vis de montage de la charnière supérieure et retirez la charnière supérieure, veuillez maintenir la porte verticale pendant tout le processus pour éviter qu'elle ne tombe ;

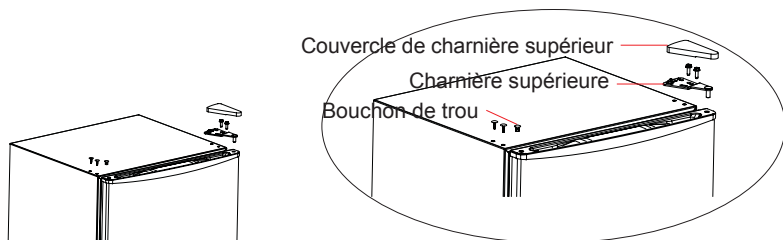

(3) Déplacer la porte ;

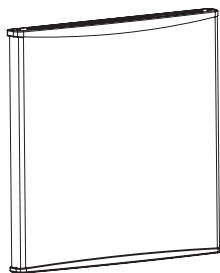

4) Démontez l'ensemble charnière inférieure et le support réglable;

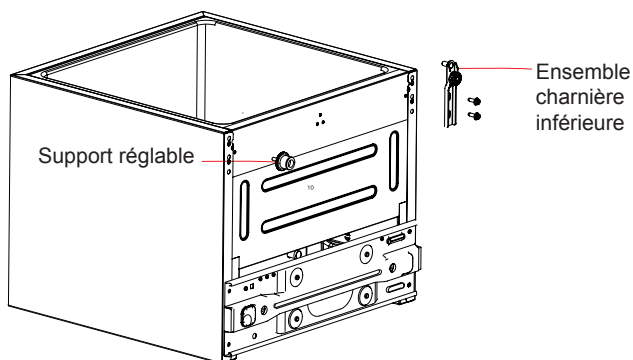

5) Installer la charnière inférieure et le support réglable respectivement sur le côté inférieur gauche de l'armoire et sur le côté inférieur droit;

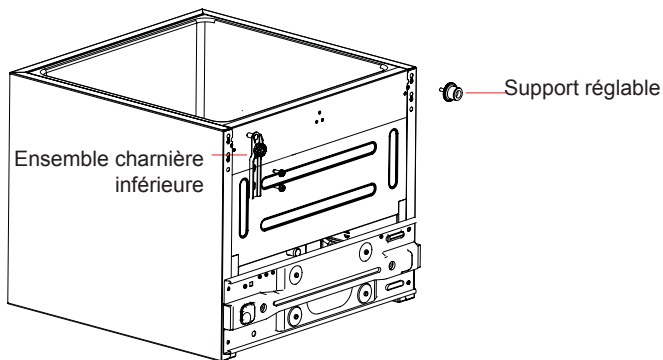

6) Placer la porte sur la charnière inférieure verticalement et valider l'étanchéité au gaz du joint de porte, puis installer la charnière supérieure en ajustant les vis et le couvercle de charnière, enfin couvrir les bouchons de trous sur le côté supérieur droit.

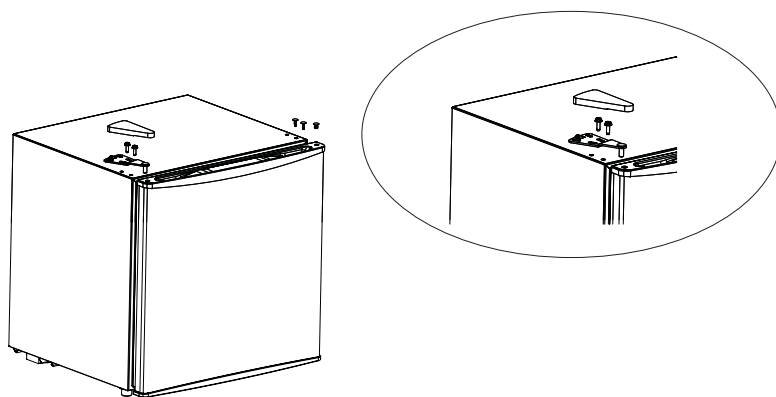



(La figure ci-dessus est seulement à titre indicatif. La configuration réelle dépendra du produit physique ou de la déclaration du distributeur.)

3 Maintenance du congélateur vertical

3.1 Nettoyage

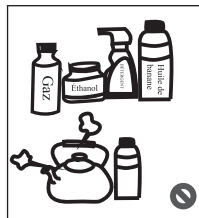
- Les poussières derrière du congélateur vertical et au sol doivent être nettoyées en temps opportun pour améliorer l'effet de refroidissement et économiser l'énergie.
- Vérifier régulièrement le joint de la porte pour s'assurer qu'il n'y a pas de débris. Nettoyer le joint de la porte avec un chiffon doux imbibé d'eau savonneuse ou de détergent dilué.
- L'intérieur du congélateur vertical doit être nettoyé régulièrement pour éviter les odeurs.
- Veuillez couper l'alimentation électrique avant de nettoyer l'intérieur, retirer tous les étagères et tiroirs pour les aliments, les boissons, etc.
- Utiliser un chiffon doux ou une éponge pour nettoyer l'intérieur du congélateur vertical, avec deux cuillères à soupe de bicarbonate de sodium et un quart d'eau chaude. Rincer ensuite à l'eau et essuyer. Après le nettoyage, ouvrir la porte et laisser l'appareil sécher naturellement avant de mettre l'appareil sous tension.
- Pour les zones difficiles à nettoyer dans le congélateur vertical (telles que les sandeich étroits, les fissures ou les coins), il est recommandé de les essuyer régulièrement avec un chiffon doux, une brosse douce, etc. et si nécessaire, à l'aide de certains outils auxiliaires (tels que des bâtons minces) pour éviter toute accumulation de contaminants ou de bactéries dans ces zones.
- Ne pas utiliser de savon, de détergent, de poudre à rincer, de nettoyant en vaporisateur, etc., car ils peuvent produire des odeurs à l'intérieur du congélateur vertical ou des aliments contaminés.
- Nettoyer le cadre de bouteille, les étagères et les tiroirs avec un chiffon doux imbibé d'eau savonneuse ou de détergent dilué. Sécher avec un chiffon doux ou sécher naturellement.
- Essuyer la surface extérieure du congélateur vertical avec un chiffon doux imbibé d'eau savonneuse, de détergent, etc., puis l'essuyer.
- Ne pas utiliser de brosses dures, de billes d'acier propres, de brosses métalliques, d'abrasifs (tels que des dentifrices), de solvants organiques (tels que de l'alcool, de l'acétone, de l'huile de banane, etc.), de l'eau bouillante, des éléments acides ou alcalins, qui peuvent endommager la surface et l'intérieur du réfrigérateur. L'eau bouillante et les solvants organiques tels que le benzène peuvent déformer ou endommager les pièces en plastique.
- Ne pas rincer directement avec de l'eau ou d'autres liquides pendant le nettoyage pour éviter les courts-circuits ou d'affecter l'isolement électrique après l'immersion.



 Débrancher le congélateur vertical de l'alimentation pour le dégivrage et le nettoyage.

3.2 Dégivrage

- Le congélateur vertical doit être dégivré manuellement. Débrancher la prise femelle de la prise mâle murale, ouvrir la porte et retirer tous les aliments en plaçant dans un endroit frais. Il est recommandé de retirer le givre à l'aide d'un grattoir en plastique ou de laisser la température augmenter naturellement jusqu'à ce que le givre fonde. Essuyer ensuite la glace et l'eau restantes et brancher la prise pour mettre en marche le congélateur.

Aucun autre dispositif mécanique ou autre moyen ne doit être utilisé pour l'accélération, à l'exception de ceux recommandés par le fabricant. Ne pas endommager le circuit du fluide frigorigène.

3.3 Arrêter d'utiliser

Coupure d'électricité : Les aliments peuvent être conservés pendant quelques heures même en été en cas de coupure d'électricité ; il est recommandé de réduire la fréquence d'ouverture de la porte et de ne pas mettre d'aliments frais dans le congélateur vertical.

Non utilisation pendant une longue période : Débrancher la prise du congélateur vertical qui n'est pas utilisé pendant une longue période pour le nettoyage. Maintenir la porte ouverte pour éviter la mauvaise odeur. Manutention : Ne pas retourner ni faire vibrer le congélateur vertical, l'angle de manutention ne peut pas être supérieur à 45°. Ne pas tenir la porte ni la charnière lors de manutention de cet appareil.

Un fonctionnement continu est recommandé au démarrage du congélateur vertical. Ne pas arrêter le congélateur vertical dans des circonstances normales afin de ne pas affecter la durée de vie du congélateur vertical.

4 Dépannage

Les utilisateurs peuvent résoudre les problèmes simples suivants. Appeler le service après-vente si les problèmes ne sont pas résolus.

Ne pas fonctionner	Si le congélateur vertical est branché et connecté à l'alimentation; Basse tension ; Si le bouton de contrôle de la température se trouve dans la zone de travail; Coupure d'électricité ou circuit de déclenchement.
Odeur	Les aliments odorants doivent être étroitement emballés ; Si les aliments sont pourris ; Si l'intérieur doit être nettoyé.
Fonctionnement à long terme du compresseur	Il est normal que le congélateur vertical fonctionne plus longtemps en été lorsque la température ambiante est plus élevée; Ne pas mettre trop des aliments dans le congélateur vertical à la fois; Ne pas mettre les aliments jusqu'à ce qu'ils soient refroidis; Ouverture fréquente de la porte du congélateur vertical; Couche de givre épaisse (un dégivrage est nécessaire).
La porte du congélateur vertical ne peut pas être correctement fermée	La porte du congélateur vertical est bloquée par des emballages alimentaires ; Trop d'aliments ; Congélateur vertical déséquilibré.
Bruits forts	Si le plancher est plat, si l'emplacement du congélateur vertical est stable ; Vérifier si les accessoires du congélateur vertical sont correctement montés.
Difficulté temporaire à ouvrir la porte	Après la réfrigération, il y aura une différence de pression entre l'intérieur et l'extérieur du congélateur vertical, ce qui entraîne une difficulté temporaire à ouvrir la porte. Il s'agit d'un phénomène physique normal.
Condensation thermique de la coque du congélateur vertical	La coque du congélateur vertical peut émettre de la chaleur pendant le fonctionnement en particulier en été, cela est causé par le rayonnement du condenseur, et c'est un phénomène normal. Condensation : un phénomène de condensation sera détecté sur la surface extérieure et les joints de porte du congélateur vertical lorsque l'humidité ambiante est élevée, c'est un phénomène normal, et la condensation peut être essuyée avec une serviette sèche.
Bruit de flux d'air Bourdonnement Cliquetis	Les fluides frigorigènes circulent dans les conduites de fluide frigorigène, ce qui produira une éruption de bruit et des grognements. Ce phénomène est normal et n'affecte pas l'effet de refroidissement. Le fonctionnement du compresseur d'air produit un bourdonnement, en particulier lors du démarrage ou de l'arrêt. L'électrovanne ou la vanne de commutation électrique émet un bruit de clic, ce qui est un phénomène normal et n'affecte pas le fonctionnement.

GARANTIE

Koolatron Corporation garantit que ce produit sera exempt de défauts de matériaux ou de fabrication dans le cadre d'une utilisation domestique normale pendant une période de 1 an à compter de la date d'achat au détail. Pendant ce temps, les produits défectueux seront réparés ou remplacés à la discrétion du détaillant ou de Koolatron Corporation.

La présente garantie couvre l'utilisation domestique normale et ne couvre pas les dommages survenus lors de l'expédition ou résultant d'un accident, d'une mauvaise utilisation ou d'un abus, d'une réparation ou d'une modification non autorisée, d'un entretien inapproprié, d'une utilisation commerciale ou d'une utilisation avec un convertisseur de tension ou des accessoires de rechange. Un centre de service principal Koolatron doit effectuer tous les travaux de garantie.

GARANTIE ET PROCÉDURE DE SERVICE

Conservez votre reçu de caisse original et daté avec ce guide d'utilisation.

Si ce produit s'avère défectueux pendant la période de garantie, veuillez contacter Koolatron Corporation au 1 800 265-8456 (Amérique du Nord) ou envoyer un courriel à service@koolatron.com pour obtenir de l'aide.



www.koolatron.com

©2024 Koolatron, Inc. Tous droits réservés.

Toutes spécifications sont sujettes à changement sans préavis.

Fabriqué en Chine

H1S378
11/2024-v2