









Plusieurs conduits de fumée (un appareil)

AVERTISSEMENT : CE SCHÉMA PRÉSENTE LA CONFIGURATION DE TUYAUTERIE ET LES AUTRES DISPOSITIFS PRÉCONISÉS. VOIR LES EXIGENCES SUPPLÉMENTAIRES ÉVENTUELLES DES CODES ET RÉGLEMENTATIONS EN VIGUEUR.

LÉGENDE

	SOUPAPE DE DÉCHARGE À SÉCURITÉ THERMIQUE		ROBINET À TOURNANT SPHÉRIQUE PLEINE SECTION
	SOUPAPE DE DÉCHARGE		CLAPET ANTIRETOUR
	POMPE DE CIRCULATION		JAUGE DE TEMPÉRATURE
	RÉGULATEUR DE TEMPÉRATURE DE LA CUVE		CONTACTEUR DE DÉBIT D'EAU
	VIDANGE		

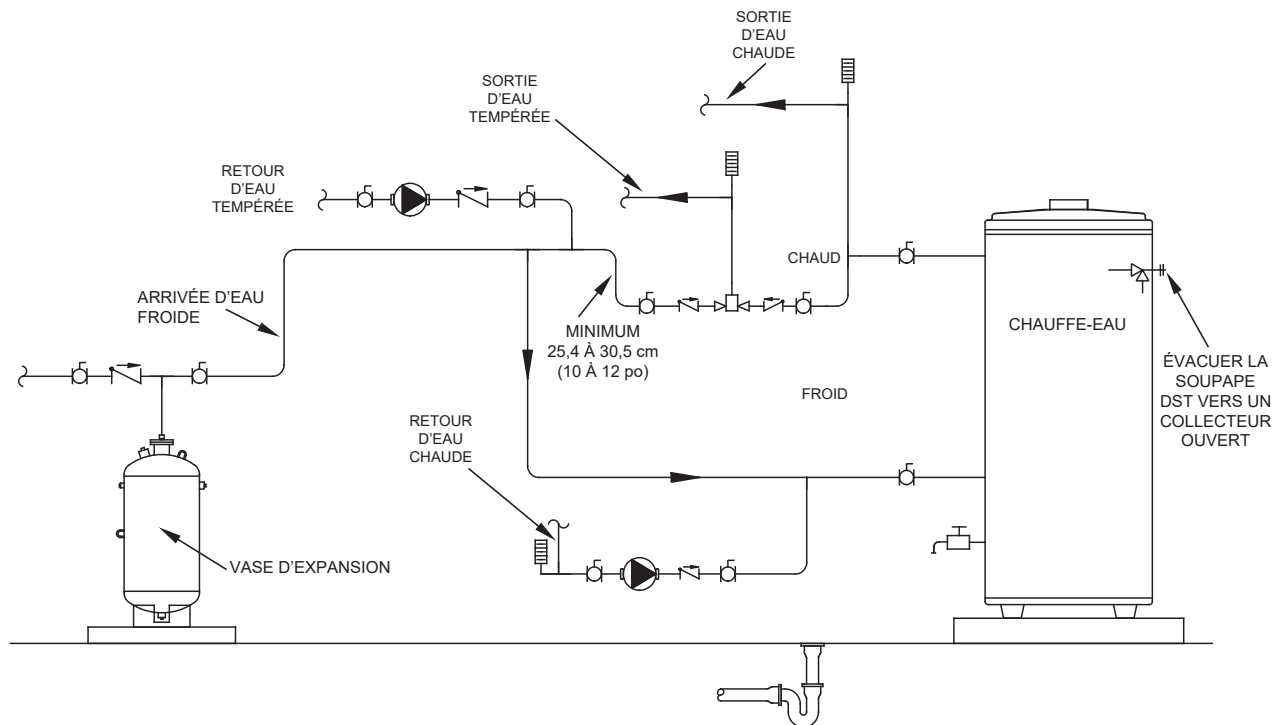

REMARQUES :

1. Schéma de tuyauterie préconisé.
2. Le réglage de la soupape de décharge à sécurité thermique ne doit pas dépasser la pression nominale de tout composant dans le système.
3. Les robinets de service sont illustrés pour les besoins de l'entretien de l'appareil. Toutefois, leur emploi peut être réglementé par les codes locaux.