

Flyer

# Kardex VCM Box

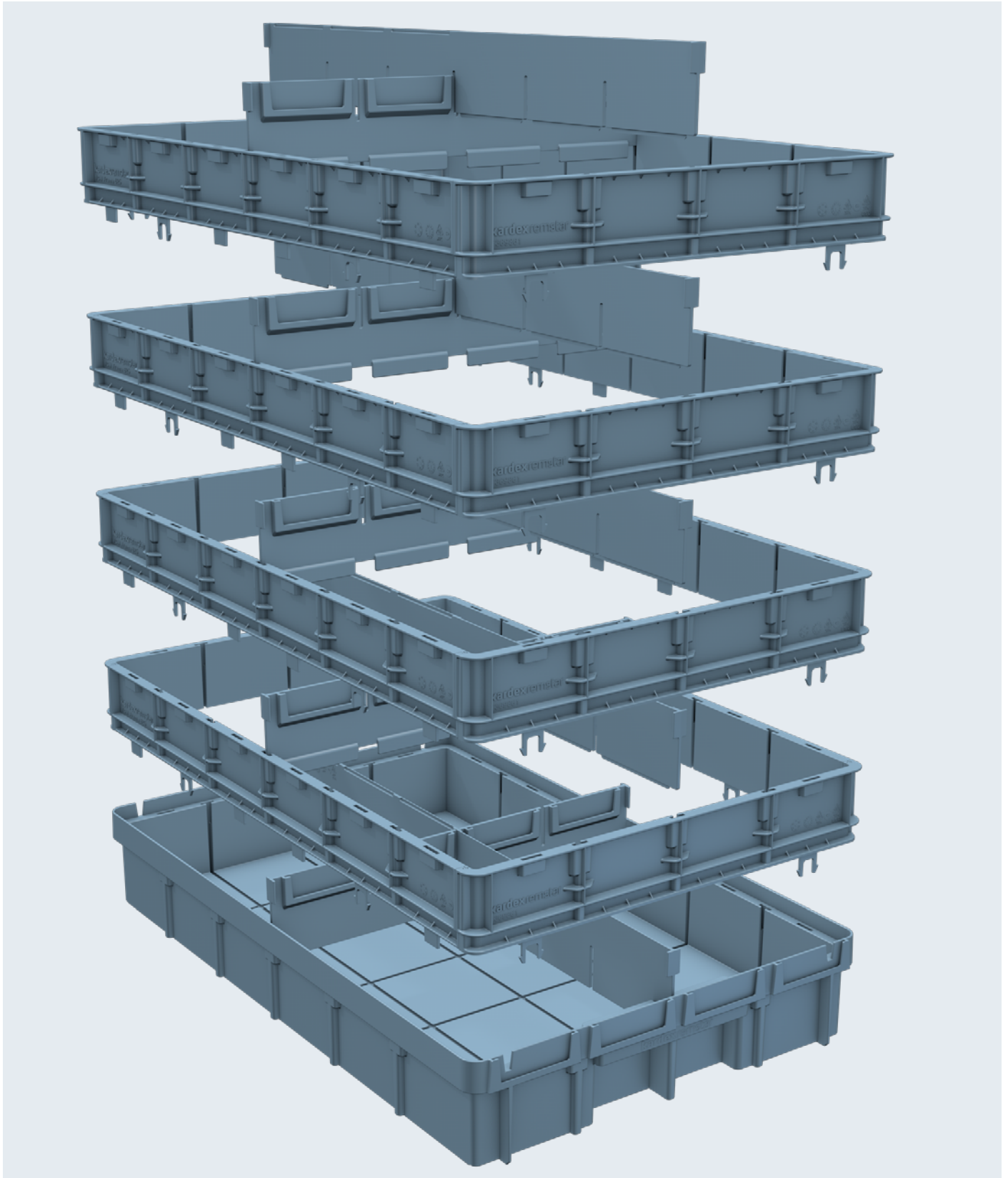

# Kardex VCM Box Base

Base je nejdůležitější součástí, protože jsou na něm uloženy všechny ostatní rámy a oddělovače.

Kardex VCM Box, který je přizpůsobený na modul Vertical Carousel Module (VCM), zajišťuje flexibilní, přizpůsobené a organizované řešení skladování. K dispozici je buď se šířkou 200 mm nebo 400 mm, každý s hloubkou 425 mm, 525 mm nebo 625 mm. Base lze upravit pomocí různých frames a dividers a vytvořit tak individuální skladové prostory pro různé předměty. Pevné labelholder jsou již integrovány v přední části.

Díky ergonomické rukojeti a mírnému vyvýšení v podélném směru dna boxu je možné Kardex VCM Box rychle a pohodlně vytáhnout z nosiče a plynule zasunout zpět. Dvě tyče v přední části boxu slouží speciálně k využití celé hloubky nosiče. Tyče zabraňují sklouznutí boxu přes nosič. Díky mírnému sklonu spodní části těchto tyčí lze box ergonomicky a bez velké námahy přesunout i přes přední hranu nosiče.

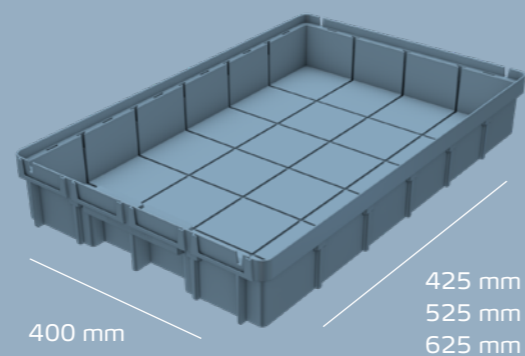
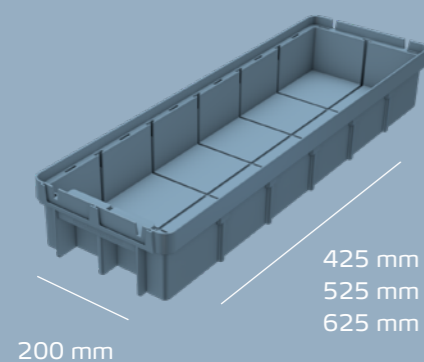

# Jedinečný frame systém

Kardex VCM Box je rozpoznatelný podle koncepce frame. Jedinečný a inteligentní systém Kardex EasyClick umožňuje postavit jednotku Kardex VCM Box base do různých výšek. Vždy se přizpůsobí tak, aby maximalizoval objem boxu Kardex VCM Box.

VCM Box je mimořádně flexibilní a přizpůsobí se vašim budoucím potřebám. Výšku lze měnit přidáváním nebo zmenšováním ráků.



**Flexibilní**  
a škálovatelný  
systém boxů

Optimální  
přizpůsobení  
**podle potřeb  
zákazníka**

**Efektivní**  
využití  
dostupného  
skladového  
prostoru



# Flexibilní systém divider

Kardex VCM Boxes lze flexibilně rozdělit a rychle je přizpůsobit kdykoliv pomocí příčných a podélných dividerů. Koncepte jednotlivých dividerů vytváří různé kombinace pro dosažení požadované výšky.

Vytvoří se tím jednotlivá skladová místa a zvýší se flexibilita, jakož i škálovatelnost boxu; výsledkem je kompletní úložný a klasifikační systém. To dále zajišťuje maximální úložný objem a vysokou hustotu uskladnění.



Inteligentní zasouvání pomocí systému EasyClick



Šetrné k životnímu prostředí

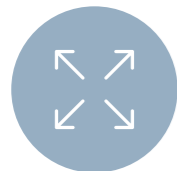

Vysoce flexibilní výška, šířka a hloubka





# Technické údaje

## Kardex VCM Box

Hmotnost (prázdný box)	<b>Box VCM 4-2-1</b> Vnější 425 × 200 × 95 mm Vnitřní 398 (382) × 175 × 87 mm	<b>Box VCM 4-4-1</b> Vnější 425 × 400 × 95 mm Vnitřní 398 (382) × 375 × 87 mm
	<b>Box VCM 5-2-1</b> Vnější 525 × 200 × 95 mm Vnitřní 498 (482) × 175 × 87 mm	<b>Box VCM 5-4-1</b> Vnější 525 × 400 × 95 mm Vnitřní 498 (482) × 375 × 87 mm
	<b>Box VCM 6-2-1</b> Vnější 625 × 200 × 95 mm Vnitřní 598 (582) × 175 × 87 mm	<b>Box VCM 6-4-1</b> Vnější 625 × 400 × 95 mm Vnitřní 598 (582) × 375 × 87 mm
Hmotnost (prázdný box)	<b>Box VCM 4-2-1</b> 550 g	<b>Box VCM 4-4-1</b> 940 g
	<b>Box VCM 5-2-1</b> 660 g	<b>Box VCM 5-4-1</b> 1100 g
	<b>Box VCM 6-2-1</b> 788 g	<b>Box VCM 6-4-1</b> 1 250 g
Obsah	<b>Box VCM 4-2-1</b> 6,08 l	<b>Box VCM 4-4-1</b> 13,03 l
	Box VCM 5-2-1 7,61 l	<b>Box VCM 5-4-1</b> 16,31 l
	<b>Box VCM 6-2-1</b> 9,14 l	<b>Box VCM 6-4-1</b> 19,59 l
Výšková mřížka rámců	95 mm (1 base)	340 mm (1 base + 4 frames)
	145 mm (1 base + 1 frame)	405 mm (1 base + 5 frames)
	210 mm (1 base + 2 frames)	470 mm (1 base + 6 frames)
	275 mm (1 base + 3 frames)	
Výšková mřížka oddělovačů	95 mm (1 divider 95 mm)	340 mm (1 divider 145 mm + 3 dividers 65 mm)
	145 mm (1 divider 145 mm)	405 mm (1 divider 145 mm + 4 dividers 65 mm)
	210 mm (1 divider 145 mm + 1 divider 65 mm)	470 mm (1 divider 145 mm + 5 dividers 65 mm)
	275 mm (1 divider 145 mm + 2 dividers 65 mm)	
Materiál	polypropylen (PP)	
Barva	Stříbrná jedle modrá 230/60/15	
Užitečná nosnost	do 35 kg	

## 7 příkladů z více než 100 flexibilních uspořádání

Box o šířce 400 mm a hloubce 625 mm

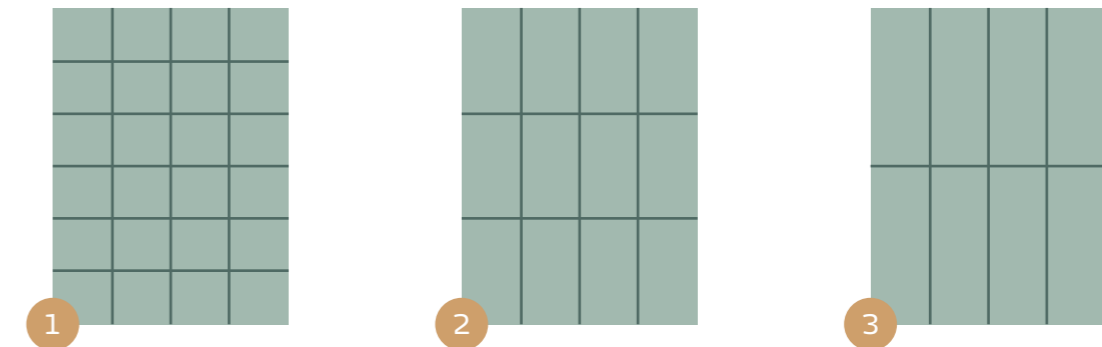

Box o šířce 200 mm a hloubce 625 mm

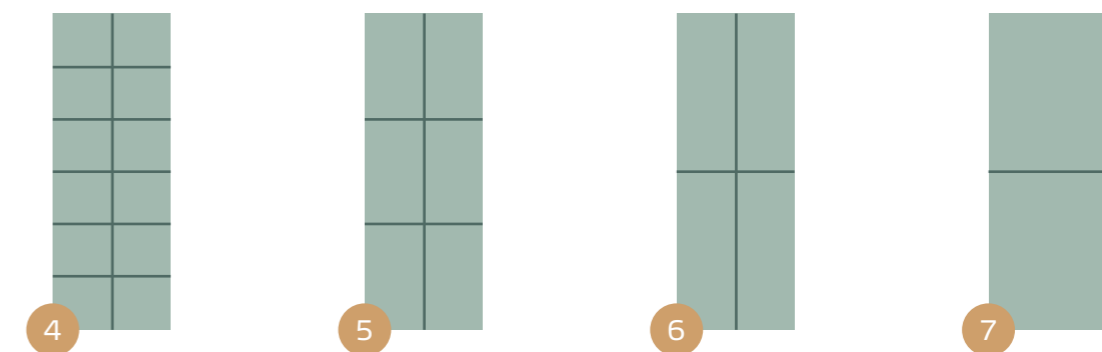

Design	Počet míst	Velikost v mm × Y*
1	24	24 × (94 × 99)
2	12	12 × (94 × 199)
3	8	8 × (94 × 298)
4	12	12 × (87 × 99)
5	6	6 × (87 × 199)
6	4	4 × (87 × 298)
7	2	2 × (174 × 298)

\* Y = flexibilní výška 95/145/210/275/340/405/470 mm

K dispozici  
také jako  
ESD-verze

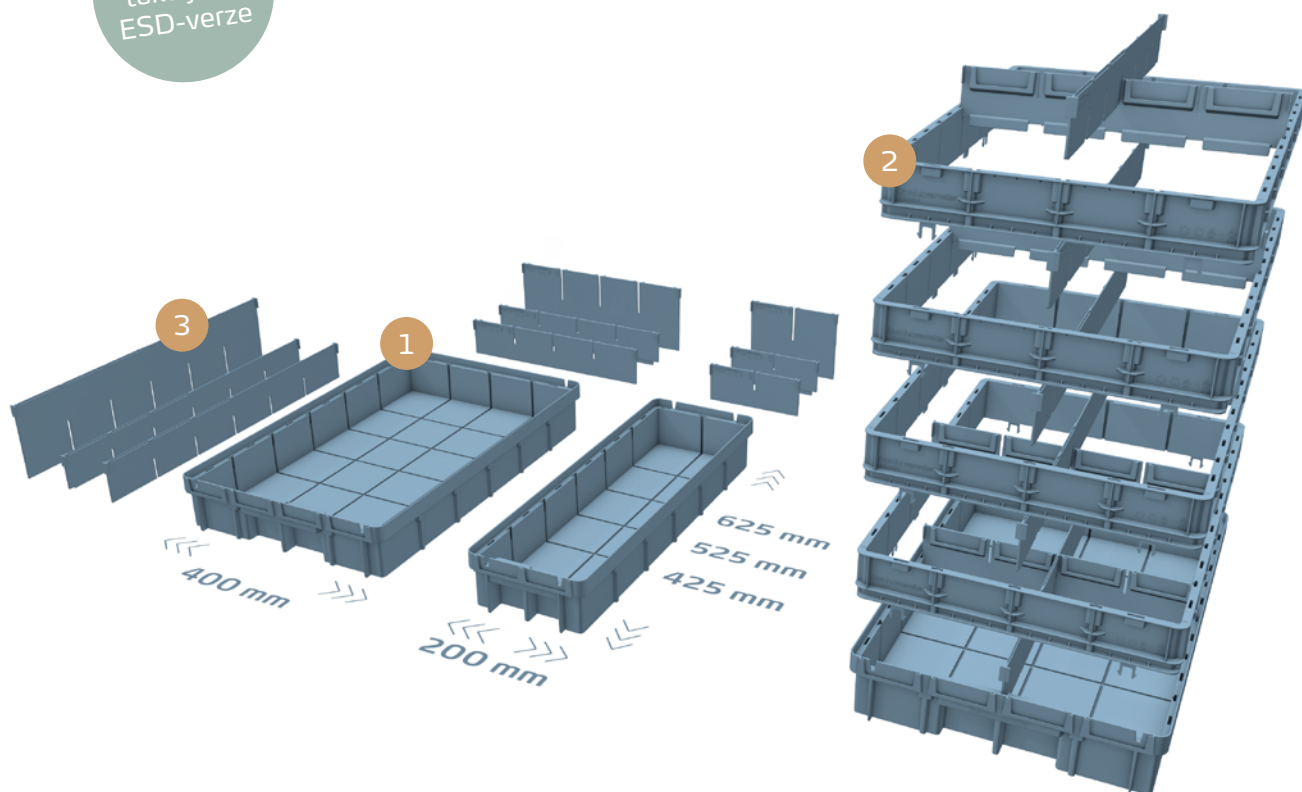

### 1 Base

Base je nejdůležitější jednotkou v koncepci boxu VCM, protože všechny ostatní frames a dividers jsou uloženy na něm.

### 2 Frame

Pomocí systému EasyClick lze rámy umístit na base a navzájem je zasunout, aby bylo možné rychle a flexibilně nastavit výšku boxu.

### 3 Divider

Tato koncepce dále zvyšuje flexibilitu boxu s cílem poskytnout komplexní systém skladování a klasifikace pro modul Vertical Carousel Module.

 Kontaktujte nás