

Kardex VCM Box base

La base es el componente más importante, ya que el resto de marcos y divisores se basarán en esta caja.

El Kardex VCM Box es una solución de almacenamiento flexible, personalizada y organizada hecha a medida para el Vertical Carousel Module (VCM) de Kardex. Está disponible en dos anchuras (200 mm y 400 mm) con 425 mm, 525 mm o 625 mm de profundidad cada una. La base se puede combinar con distintos marcos y divisores para crear espacios de almacenamiento específicos para distintos artículos. En la parte frontal, está equipada con portaetiquetas fijos integrados.

Asimismo, el Kardex VCM Box posee un asa ergonómica y un fondo con una ligera elevación en sentido longitudinal que permiten sacarlo de la cesta y volverlo a colocar de forma rápida y cómoda. En la parte frontal, la caja cuenta con dos barras diseñadas específicamente para aprovechar toda la profundidad de la cesta y que impiden que la caja resbale. Gracias a la ligera inclinación en la parte inferior de las barras, la caja se puede extraer de forma ergonómica y sin esfuerzo por encima del reborde frontal de la cesta.

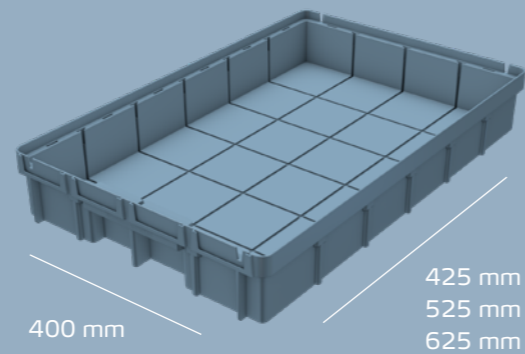
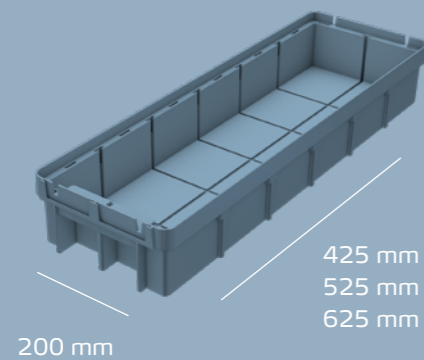

Un sistema único de frame

El Kardex VCM Box destaca por su concepto de frame. El exclusivo sistema inteligente EasyClick de Kardex permite crear cajas de distintas alturas a partir del Kardex VCM Box base. Así, puede adaptarse para maximizar el volumen del Kardex VCM Box.

El Kardex VCM Box es un componente extraordinariamente flexible que se adapta al futuro. La altura se puede modificar añadiendo o quitando frames.

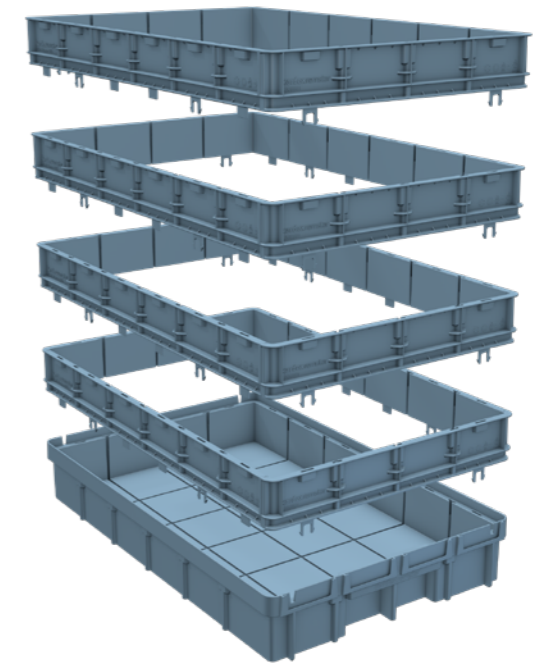

Sistema de cajas escalable y flexible

Máxima capacidad de adaptación a las necesidades del cliente

Uso eficaz del espacio de almacenamiento disponible

Sistema flexible de divider

Los Kardex VCM Box se pueden dividir de manera flexible para adaptarlos rápidamente mediante dividers longitudinales y transversales. Su exclusivo concepto de dividers utiliza distintas combinaciones para crear la altura deseada.

De esta manera, se obtienen espacios de almacenamiento personalizados y se potencia la flexibilidad y la escalabilidad de la caja, ofreciendo un sistema completo de almacenamiento y clasificación. El resultado es la maximización del volumen y la densidad de almacenamiento.



Sistema inteligente de montaje por encaje EasyClick



Respetuoso con el medio ambiente

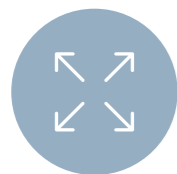

Gran flexibilidad de altura, anchura y profundidad



Datos técnicos

Kardex VCM Box

Dimensiones	VCM Box 4-2-1 Exterior 425 × 200 × 95 mm Interior 398 (382) × 175 × 87 mm	VCM Box 4-4-1 Exterior 425 × 400 × 95 mm Interior 398 (382) × 375 × 87 mm
	VCM Box 5-2-1 Exterior 525 × 200 × 95 mm Interior 498 (482) × 175 × 87 mm	VCM Box 5-4-1 Exterior 525 × 400 × 95 mm Interior 498 (482) × 375 × 87 mm
	VCM Box 6-2-1 Exterior 625 × 200 × 95 mm Interior 598 (582) × 175 × 87 mm	VCM Box 6-4-1 Exterior 625 × 400 × 95 mm Interior 598 (582) × 375 × 87 mm
Peso (caja vacía)	VCM Box 4-2-1 550 g	VCM Box 4-4-1 940 g
	VCM Box 5-2-1 660 g	VCM Box 5-4-1 1100 g
	VCM Box 6-2-1 788 g	VCM Box 6-4-1 1250 g
Volumen	VCM Box 4-2-1 6,08 l	VCM Box 4-4-1 13,03 l
	VCM Box 5-2-1 7,61 l	VCM Box 5-4-1 16,31 l
	VCM Box 6-2-1 9,14 l	VCM Box 6-4-1 19,59 l
Trama de elevación de los frames	95 mm (1 base)	340 mm (1 base + 4 frames)
	145 mm (1 base + 1 frame)	405 mm (1 base + 5 frames)
	210 mm (1 base + 2 frames)	470 mm (1 base + 6 frames)
	275 mm (1 base + 3 frames)	
Trama de elevación de los dividers	95 mm (1 divider de 95 mm)	340 mm (1 divider de 145 mm + 3 dividers de 65 mm)
	145 mm (1 divider de 145 mm)	405 mm (1 divider de 145 mm + 4 dividers de 65 mm)
	210 mm (1 divider de 145 mm + 1 divider de 65 mm)	470 mm (1 divider de 145 mm + 5 dividers de 65 mm)
	275 mm (1 divider de 145 mm + 2 dividers de 65 mm)	
Material	Polipropileno (PP)	
Color	Silver fir blue 230/60/15	
Capacidad de carga	Hasta 35 kg	

7 ejemplos de más de 100 diseños de segmentos flexibles

Caja de 400 mm de ancho y 625 mm de fondo

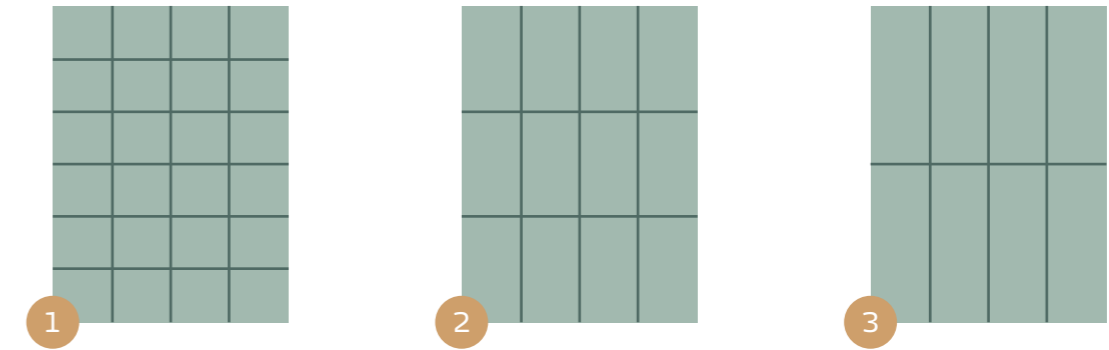

Caja de 200 mm de ancho y 625 mm de fondo

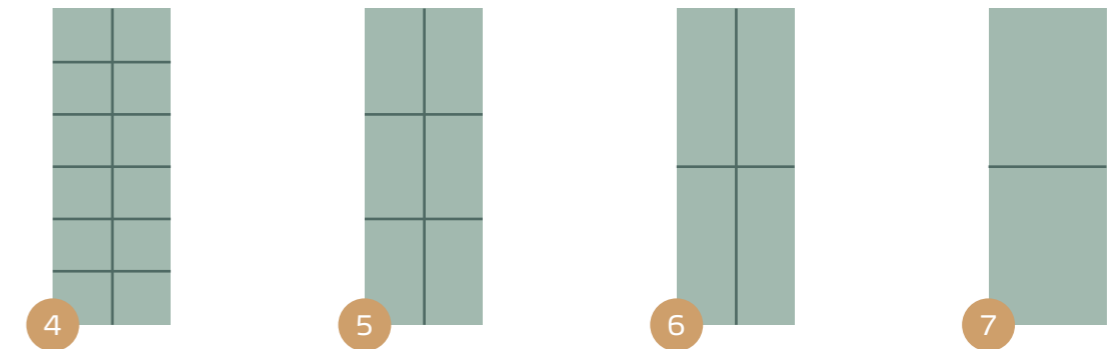

Diseño	Número de localizaciones	Dimensiones en mm × Y*
1	24	24 × (94 × 99)
2	12	12 × (94 × 199)
3	8	8 × (94 × 298)
4	12	12 × (87 × 99)
5	6	6 × (87 × 199)
6	4	4 × (87 × 298)
7	2	2 × (174 × 298)

* Y = altura flexible 95/145/210/275/340/405/470 mm

También disponible en versión ESD

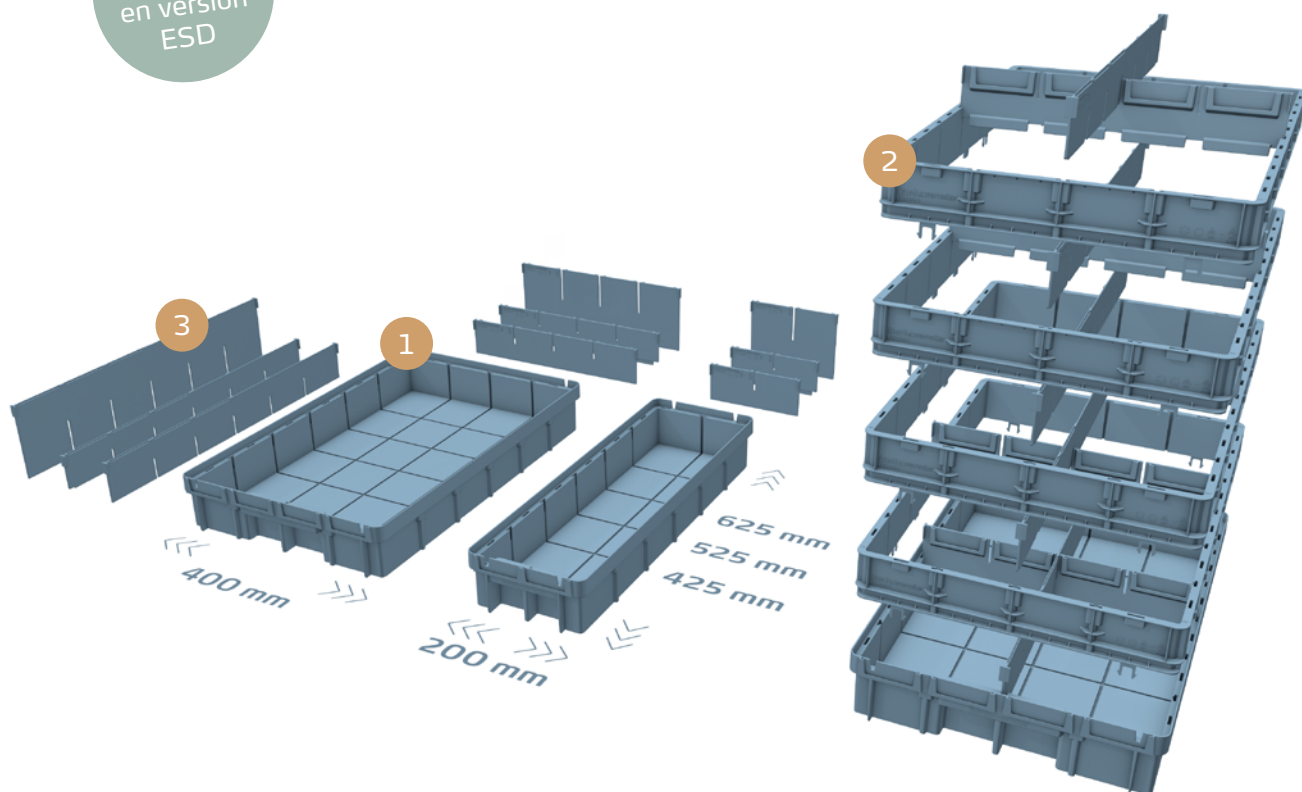

1 Base

La base es el componente más importante del Kardex VCM Box, ya que constituye la base para todos los demás frames y dividers.

2 Frame

Por medio del sistema EasyClick, los frames se pueden colocar en la base y encajar los unos con los otros para adaptar la altura de la caja de forma rápida y flexible.

3 Divider

Este concepto dota a la caja de un nuevo nivel de flexibilidad, ofreciendo un sistema completo de almacenamiento y clasificación para el Vertical Carousel Module.

 Contacto