

Flyer

# Kardex VCM Box

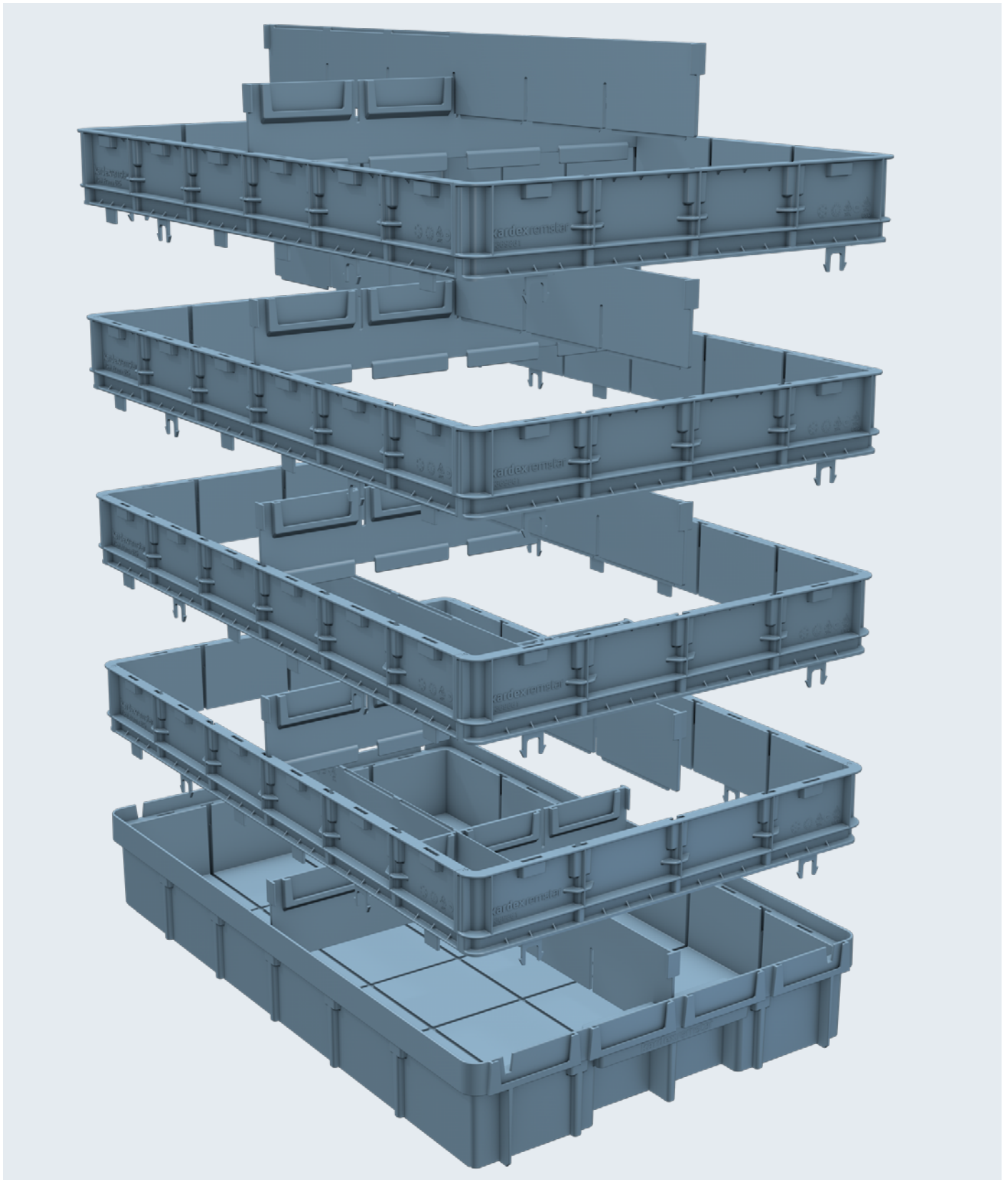

# Base de la Kardex VCM Box

La base est le composant le plus important car tous les autres cadres et séparateurs sont conçus en fonction.

La Kardex VCM Box, conçue sur mesure pour le Vertical Carousel Module (VCM), constitue une solution de stockage flexible, personnalisée et organisée. Elle est disponible dans les largeurs 200 mm ou 400 mm, chacune dotée d'une profondeur de 425 mm, 525 mm ou 625 mm. Elle peut être ajustée à l'aide de différents frames et dividers pour créer des emplacements de stockage individuels pour divers articles. Des labelholders fixes sont déjà intégrés sur l'avant.

Grâce à une poignée ergonomique et à une légère élévation dans le sens longitudinal dans le fond, la Kardex VCM Box peut être retirée puis remise facilement du plateau. Les deux barres situées à l'avant du bac sont spécialement conçues pour utiliser toute la profondeur du plateau. Ces barres empêchent au bac de glisser sur le plateau. Grâce à une légère inclinaison dans la partie inférieure de ces barres, il est également possible de tirer la boîte de manière ergonomique et sans effort par-dessus le bord avant du plateau.

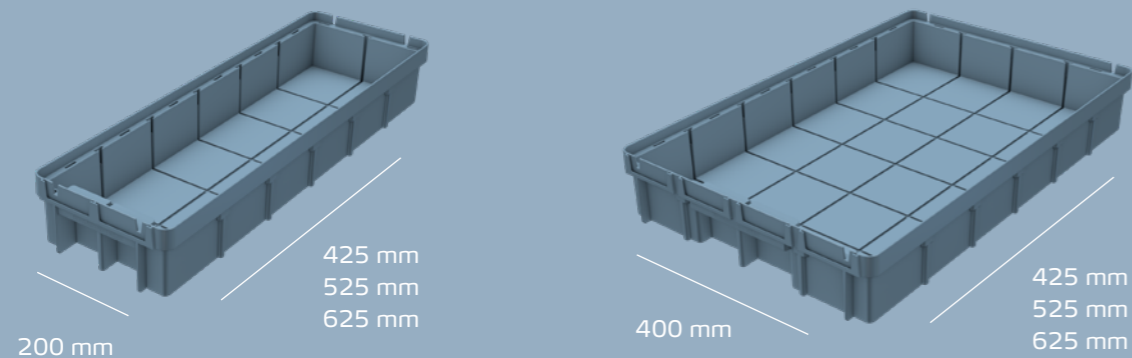

# Système unique de frame

La Kardex VCM Box se distingue par son concept de cadre. Le système unique et intelligent EasyClick de Kardex permet de monter la Kardex VCM Box base à différentes hauteurs. Elle s'adapte toujours pour maximiser le volume de la Kardex VCM Box.

La Kardex VCM Box est extrêmement flexible et s'adaptera à vos besoins futurs. Vous pouvez modifier sa hauteur en ajoutant ou en supprimant des frames.

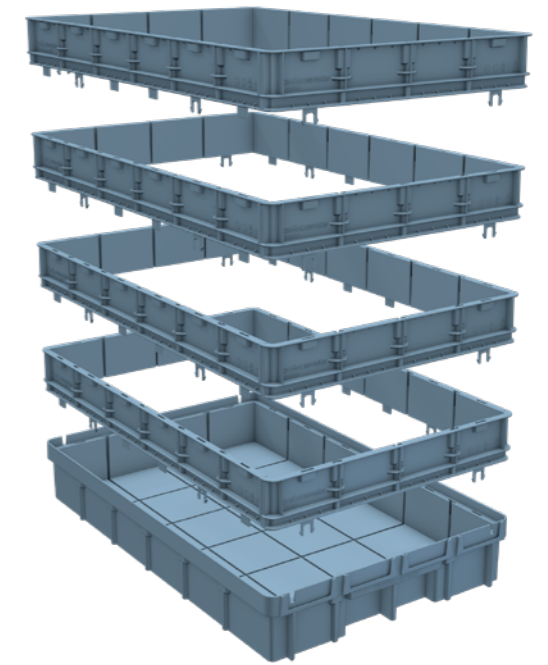

Système de bacs flexible et évolutif

Adaptation optimale aux besoins du client

Utilisation efficace de l'espace de stockage disponible

# Systeme flexible de dividers

Kardex VCM Box se divisent de maniere flexible et s'adaptent rapidement aux differents besoins grace a des dividers transversaux et longitudinaux. Le concept de dividers individuels permet de creer differentes combinaisons pour atteindre la hauteur souhaitee.

Cela permet de creer des emplacements de stockage individuels et d'ameliorer la flexibilite ainsi que l'evolutivite du bac pour offrir un systeme de stockage et de classification complet. Cela garantit en outre un volume de stockage maximal.



Plug-in intelligent avec systeme EasyClick



Respect de l'environnement

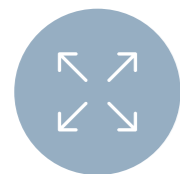

Hauteur, largeur et profondeur tres flexibles

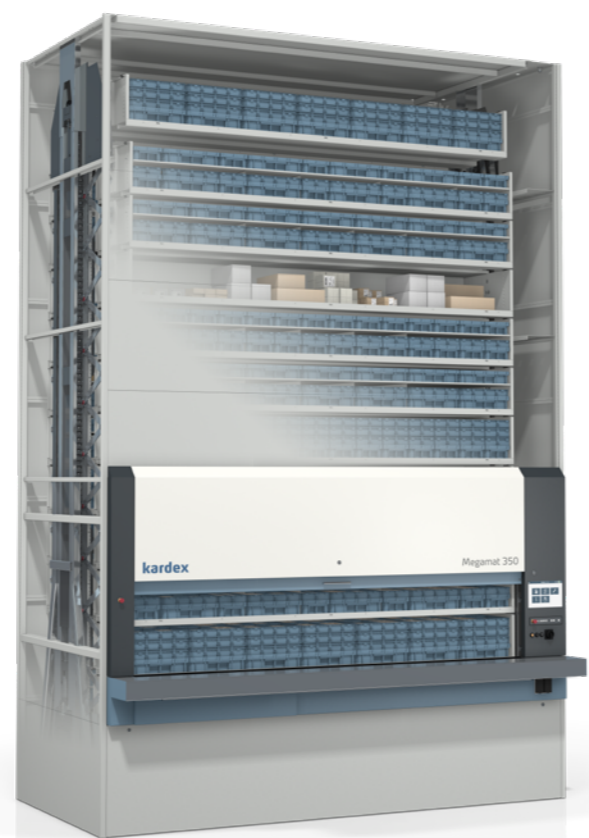

# Fiche technique

## Kardex VCM Box

Dimensions	<b>VCM Box 4-2-1</b> Extérieur 425 × 200 × 95 mm Intérieur 398 (382) × 175 × 87 mm	<b>VCM Box 4-4-1</b> Extérieur 425 × 400 × 95 mm Intérieur 398 (382) × 375 × 87 mm
	<b>VCM Box 5-2-1</b> Extérieur 525 × 200 × 95 mm Intérieur 498 (482) × 175 × 87 mm	<b>VCM Box 5-4-1</b> Extérieur 525 × 400 × 95 mm Intérieur 498 (482) × 375 × 87 mm
	<b>VCM Box 6-2-1</b> Extérieur 625 × 200 × 95 mm Intérieur 598 (582) × 175 × 87 mm	<b>VCM Box 6-4-1</b> Extérieur 625 × 400 × 95 mm Intérieur 598 (582) × 375 × 87 mm
Poids (boîte vide)	<b>VCM Box 4-2-1</b> 550 g	<b>VCM Box 4-4-1</b> 940 g
	<b>VCM Box 5-2-1</b> 660 g	<b>VCM Box 5-4-1</b> 1100 g
	<b>VCM Box 6-2-1</b> 788 g	<b>VCM Box 6-4-1</b> 1250 g
Volume	<b>VCM Box 4-2-1</b> 6,08 l	<b>VCM Box 4-4-1</b> 13,03 l
	<b>VCM Box 5-2-1</b> 7,61 l	<b>VCM Box 5-4-1</b> 16,31 l
	<b>VCM Box 6-2-1</b> 9,14 l	<b>VCM Box 6-4-1</b> 19,59 l
Tableau d'élévation des frames	95 mm (1 base) 145 mm (1 base + 1 frame) 210 mm (1 base + 2 frames) 275 mm (1 base + 3 frames)	340 mm (1 base + 4 frames) 405 mm (1 base + 5 frames) 470 mm (1 base + 6 frames)
Tableau d'élévation des dividers	95 mm (1 divider 95 mm)  145 mm (1 divider 145 mm)  210 mm (1 divider 145 mm + 1 divider 65 mm)  275 mm (1 divider 145 mm + 2 dividers 65 mm)	340 mm (1 divider 145 mm + 3 dividers 65 mm)  405 mm (1 divider 145 mm + 4 dividers 65 mm)  470 mm (1 divider 145 mm + 5 dividers 65 mm)
Matériau	Polypropylène (PP)	
Couleur	Couleur RAL : Silver fir blue 230/60/15	
Charge	Jusqu'à 35 kg	

7 exemples de plus de 100 dispositions  
de segments flexibles

### Bac de 400 mm de largeur et 625 mm de longueur

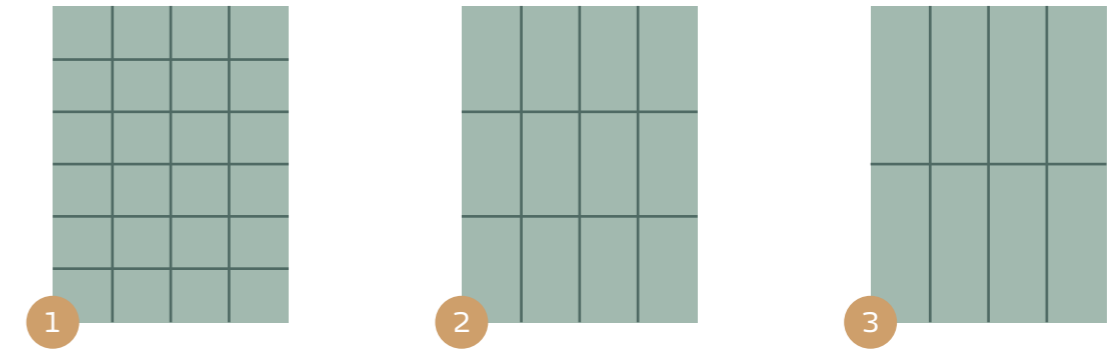

### Bac de 200 mm de largeur et 625 mm de longueur

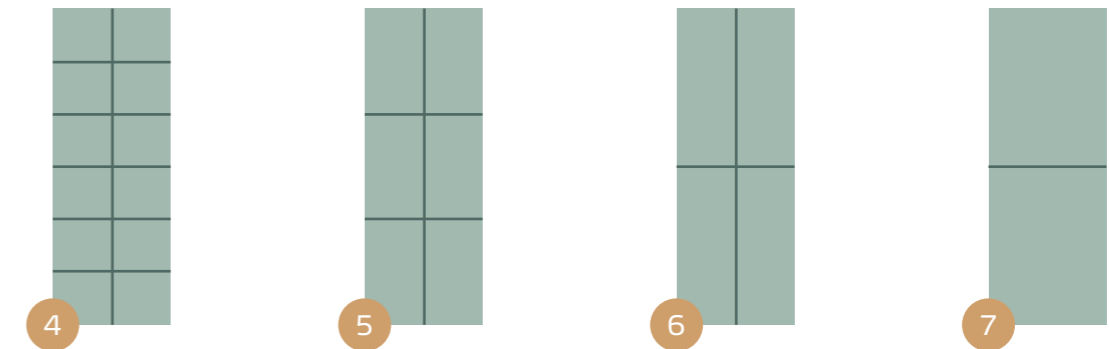

Design	Nombre d'emplacements	Taille en mm × Y*
1	24	24 × (94 × 99)
2	12	12 × (94 × 199)
3	8	8 × (94 × 298)
4	12	12 × (87 × 99)
5	6	6 × (87 × 199)
6	4	4 × (87 × 298)
7	2	2 × (174 × 298)

\* Y = hauteur flexible 95/145/210/275/340/405/470 mm

Aussi disponible en version ESD

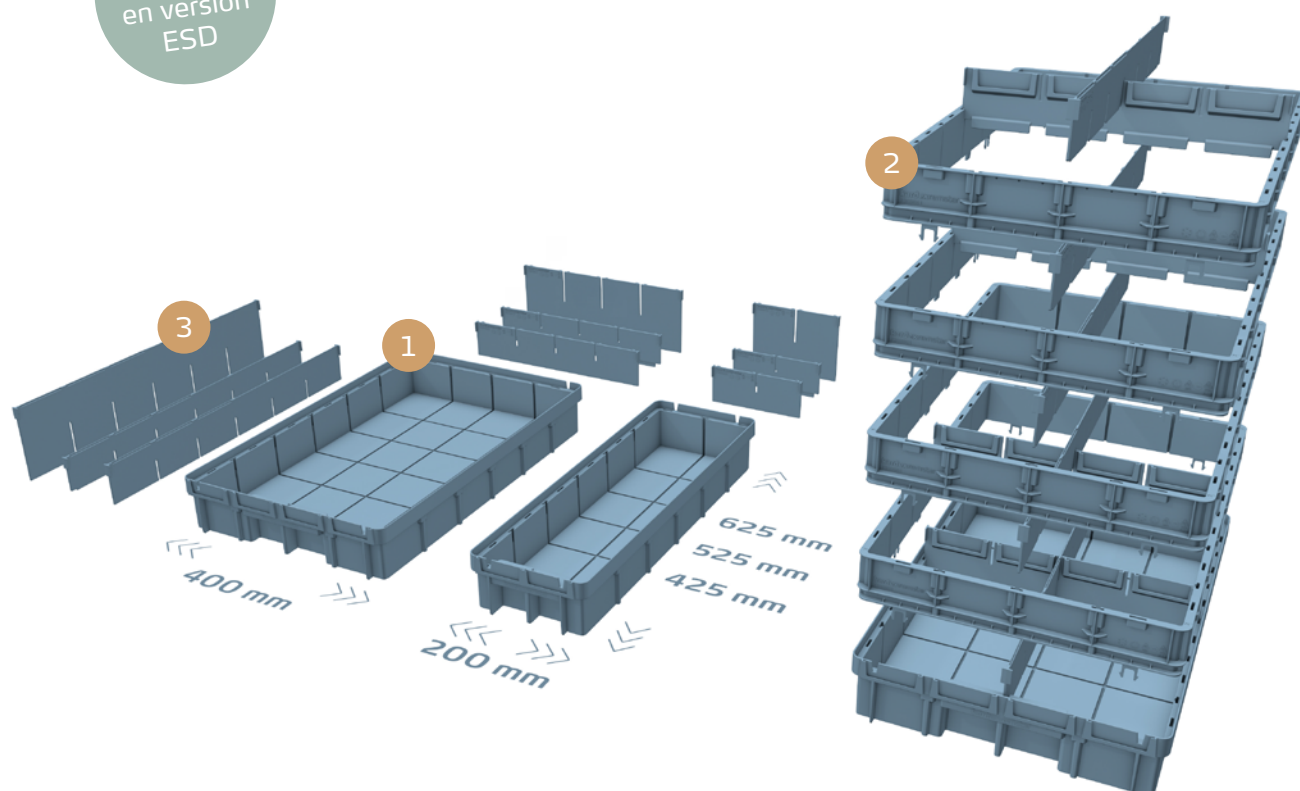

### 1. Base

La base est l'unité la plus importante du concept Kardex VCM Box car tous les autres frames et dividers sont conçus en fonction.

### 2. Frame

Grâce au système EasyClick, les cadres peuvent être placés sur la base et connectés les uns aux autres pour ajuster la hauteur de manière rapide et flexible.

### 3. Divider

Ce concept augmente davantage la flexibilité de la boîte pour fournir un système de stockage et de classification complet pour le Vertical Carousel Module.

 [Nous contacter](#)