

Flyer

# Kardex VCM Box

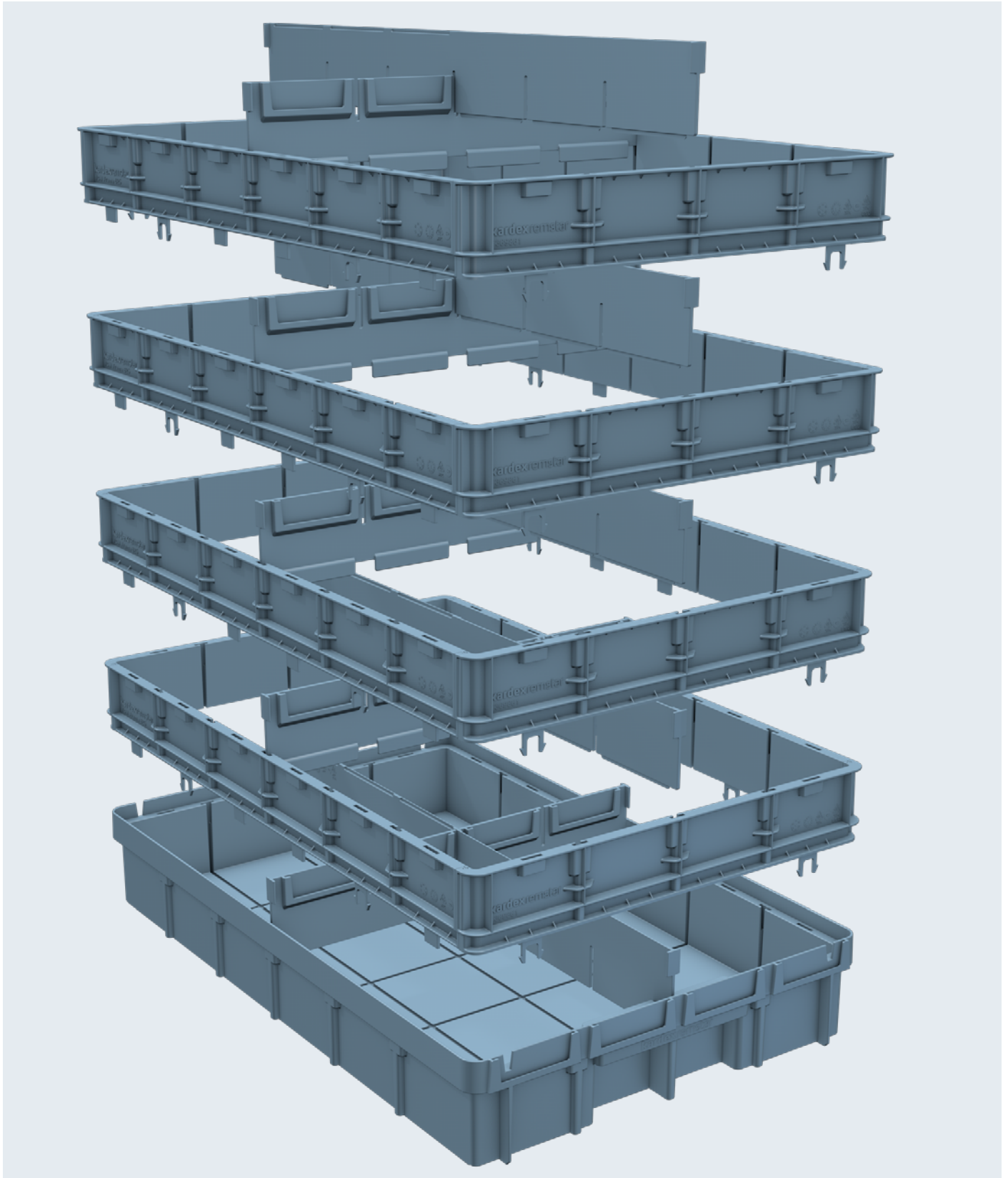

# Kardex VCM Box Base

Die Base ist der wichtigste Bestandteil der Kardex VCM Box, da alle weiteren Frames (Rahmen) und Divider (Teiler) darauf aufbauen.

Die Kardex VCM Box ist ein speziell für das Vertical Carousel Module entwickelter Lagerbehälter, der eine flexible, individuelle und übersichtliche Lagerung ermöglicht. Sie ist in den Breiten 200 mm bzw. 400 mm und jeweils einer Tiefe von 425 mm, 525 mm oder 625 mm verfügbar. Die Base kann um weitere Frames oder Divider erweitert werden, um individuelle Lagerplätze für unterschiedlichste Artikel zu schaffen. Es sind bereits feste Labelholder (Etikettenhalter) an der Frontseite integriert.

Mit einem ergonomisch geformten Griff und leichten Erhöhungen in Längsrichtung des Unterbodens, lässt sich die Box einfach aus dem Träger ziehen und wieder hineinschieben. Besonders markant sind die beiden Stege im vorderen Bereich der Box, um die volle Tiefe der Träger nutzen zu können. Diese verhindern, dass die Box aus dem Träger rutscht. Eine Abschrägung im unteren Bereich der Box, unterstützt eine ergonomische und leichte Entnahme.

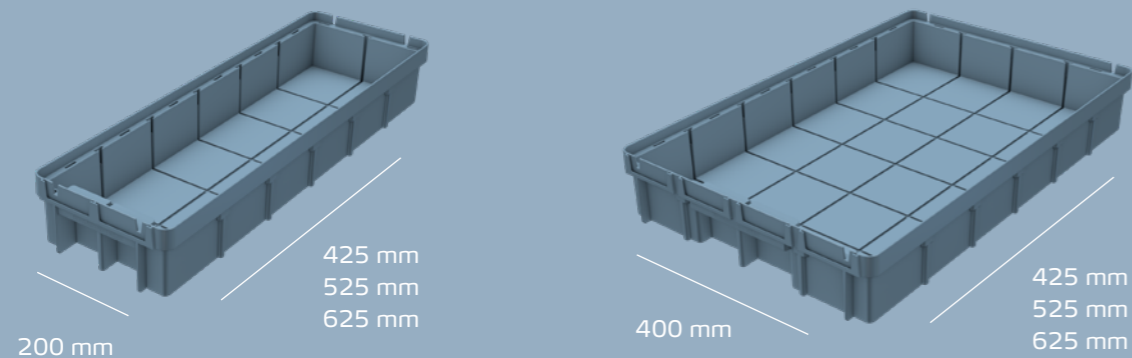

# Einzigartiges Frame-System

Die Kardex VCM Box definiert sich durch ihr steckbares Frame-System. Das einzigartige und intelligente Klicksystem ermöglicht es, die Kardex VCM Box in unterschiedliche Höhen einzuteilen. So kann das Lagervolumen stets mit den einzulagernden Artikeln skaliert werden. Die Kardex VCM Box ist extrem flexibel und passt sich Ihren zukünftigen Anforderungen an.

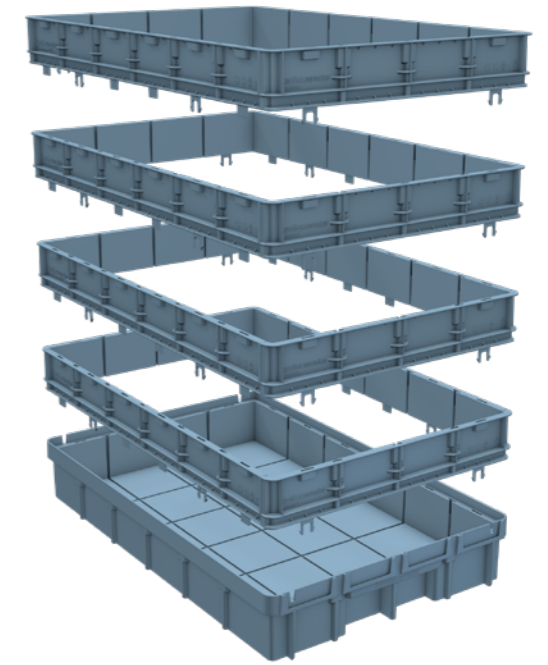

**Flexibles**  
und skalierbares  
Einteilungs-  
system

**Optimale**  
Anpassung  
an Kunden-  
bedürfnisse

**Effektive**  
Nutzung  
vorhandener  
Lagerfläche



# Flexible Einteilung

Mit Hilfe von Längs- und Quer-Dividern kann die Kardex VCM Box jederzeit weiter unterteilt werden. Das neue individuelle Divider Konzept ermöglicht durch verschiedene Kombinationen, dass sich die Box auch an die gewünschte Höhe anpasst.

So werden individuelle Lagerplätze geschaffen, während sich Flexibilität und Skalierbarkeit der Box erhöhen, um ein vollständiges Lagerbehältersystem zu liefern. Die Kardex VCM Box ermöglicht eine hochverdichtete Lagerung und eine maximale Nutzung des Lagervolumens.



Intelligentes Klicksystem



Umweltfreundlich

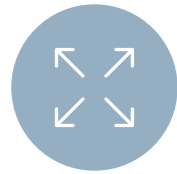

Höchste Flexibilität hinsichtlich Höhe, Breite und Tiefe





# Technische Daten

## Kardex VCM Box

Dimensionen	<b>VCM Box 4-2-1</b> Außen 425 × 200 × 95 mm Innen 398 (382) × 175 × 87 mm	<b>VCM Box 4-4-1</b> Außen 425 × 400 × 95 mm Innen 398 (382) × 375 × 87 mm
	<b>VCM Box 5-2-1</b> Außen 525 × 200 × 95 mm Innen 498 (482) × 175 × 87 mm	<b>VCM Box 5-4-1</b> Außen 525 × 400 × 95 mm Innen 498 (482) × 375 × 87 mm
	<b>VCM Box 6-2-1</b> Außen 625 × 200 × 95 mm Innen 598 (582) × 175 × 87 mm	<b>VCM Box 6-4-1</b> Außen 625 × 400 × 95 mm Innen 598 (582) × 375 × 87 mm
Gewicht (leere Box)	<b>VCM Box 4-2-1</b> 550 g	<b>VCM Box 4-4-1</b> 940 g
	<b>VCM Box 5-2-1</b> 660 g	<b>VCM Box 5-4-1</b> 1100 g
	<b>VCM Box 6-2-1</b> 788 g	<b>VCM Box 6-4-1</b> 1250 g
Volumen	<b>VCM Box 4-2-1</b> 6,08 l	<b>VCM Box 4-4-1</b> 13,03 l
	<b>VCM Box 5-2-1</b> 7,61 l	<b>VCM Box 5-4-1</b> 16,31 l
	<b>VCM Box 6-2-1</b> 9,14 l	<b>VCM Box 6-4-1</b> 19,59 l
Höhenraster der Rahmen	95 mm (1 Base)	340 mm (1 Base + 4 Frames)
	145 mm (1 Base + 1 Frame)	405 mm (1 Base + 5 Frames)
	210 mm (1 Base + 2 Frames)	470 mm (1 Base + 6 Frames)
	275 mm (1 Base + 3 Frames)	
Höhenraster der Teiler	95 mm (1 Divider 95 mm)	340 mm (1 Divider 145 mm + 3 Dividers 65 mm)
	145 mm (1 Divider 145 mm)	405 mm (1 Divider 145 mm + 4 Dividers 65 mm)
	210 mm (1 Divider 145 mm + 1 Divider 65 mm)	470 mm (1 Divider 145 mm + 5 Dividers 65 mm)
	275 mm (1 Divider 145 mm + 2 Dividers 65 mm)	
Material	Polypropylen (PP)	
Farbe	Silver Fir Blue 230/60/15	
Traglast	Bis zu 35 kg	

## 7 Beispiele aus über 100 flexiblen Layouts

### Box mit 400 mm Breite und 625 mm Tiefe

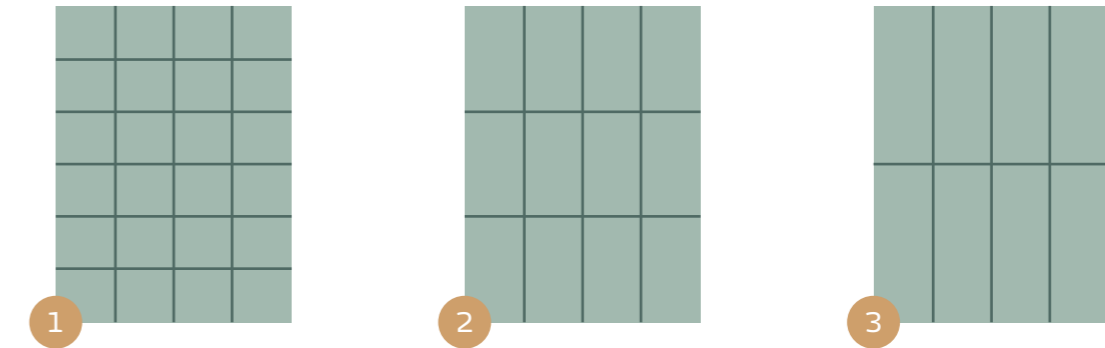

### Box mit 200 mm Breite und 625 mm Tiefe

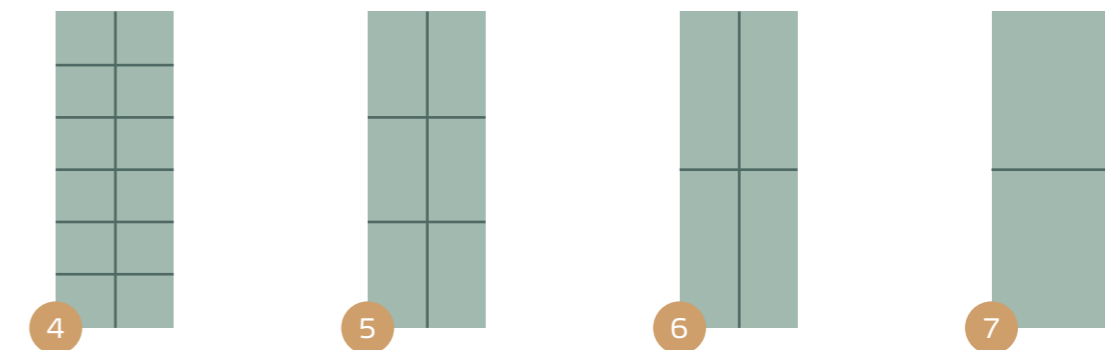

Design	Anzahl der Lagerfächer	Innenmaße in mm × Y*
1	24	24 × (94 × 99)
2	12	12 × (94 × 199)
3	8	8 × (94 × 298)
4	12	12 × (87 × 99)
5	6	6 × (87 × 199)
6	4	4 × (87 × 298)
7	2	2 × (174 × 298)

\* Y = Flexible Höhe 95/145/210/275/340/405/470 mm

Auch als  
ESD-Version  
verfügbar

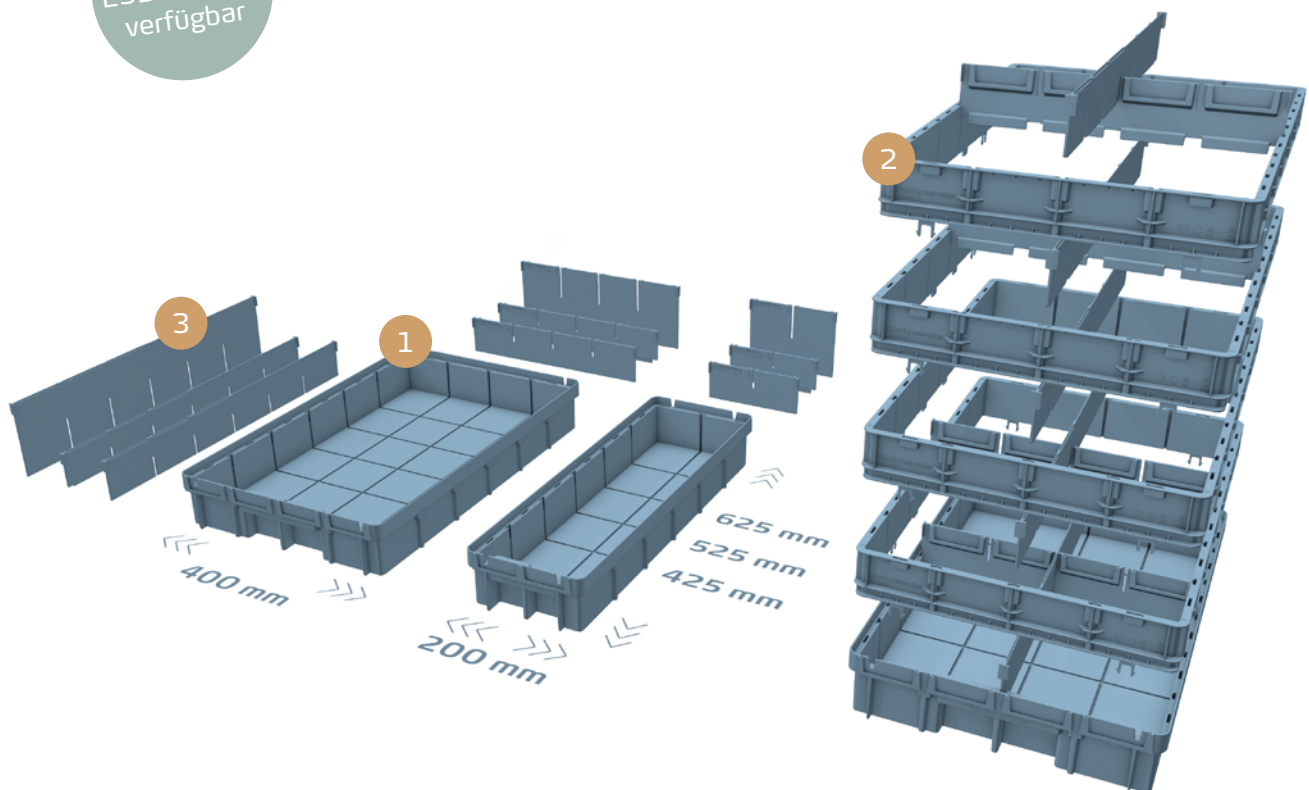

### 1 Base

Die Base ist der wichtigste Bestandteil der Kardex VCM Box, da alle weiteren Frames und Divider darauf aufbauen.

### 2 Frame

Mit einem einfachen Klicksystem können die Frames auf die Base und ineinander gesteckt werden, um flexibel und schnell die Höhe der Box anzupassen.

### 3 Divider

Die Divider erhöhen die Flexibilität und Skalierbarkeit noch weiter, um ein umfassendes Lager- und Einteilungssystem für das Vertical Carousel Module zu schaffen.

 Kontaktieren Sie uns